

# Ceník

Ceny platné  
k 1. 4. 2024  
aktualizované vydání

Regulace otopných těles



Solární technika



Podlahové vytápění



Elektrické ohřívače vody



Regulace vytápění

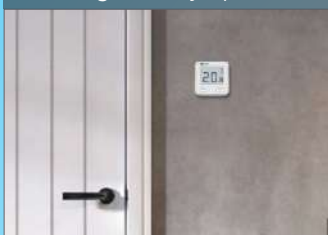

Otopná tělesa



Čerpadla, čerp. skupiny



Rekuperace



Manometry, teploměry



Sanitární keramika



Koupelkový nábytek



Vany a vaničky



Baterie a příslušenství



Sprchový program



Sprchové zástěny



Sprchovací toalety



Předstěnové moduly



Sprchové žlaby



Koupelňové doplňky



Rohové ventily, sifony



concept

topení sanita instalace

## Vážení zákazníci,

dostává se vám do rukou CENÍK CONCEPT, který vám, jak doufáme, bude dobrým pomocníkem **pro orientaci v CONCEPT** produktech, podporovaných sortimentů a příslušenství. Poskytne vám základní technické informace potřebné pro vaši práci.

Pod označením **CONCEPT** najdete v naší nabídce produkty, jež pro vás vybírá náš tým obchodní a technické podpory ve spolupráci s celoevropským sdružením odborných velkoobchodů EDT GmbH, mezi které patříme i my. **Tyto vysoce kvalitní výrobky od předních světových producentů** (např. ACO, ALCA, AZP, BETTE, CATALANO, COMAP, DANFOSS, EMCO, GEBERIT, GKI, HANSA, HONEYWELL, HÜPPE, IDEAL STANDARD, ISAN, KALDEWEI, KORADO, LAUFEN, NDW, MEIBES, ORISTO, OVENTROP, PMH, RAVAK, REGULUS, SANELA, RONAL, SCHELL, TECE, TESA, TOTO, T.W.I., VILLEROY & BOCH, VITRA, ZEHNDER a další) se vyznačují **výborným poměrem cena/kvalita**.

Značka **CONCEPT** je celoevropsky dobře vnímanou a známou značkou, která existuje již přes 40 let v zemích, kde působí členové EDT například – Dánsko, Německo, Francie, Itálie, Španělsko, Belgie, Maďarsko, Polsko, Rakousko, atd. Pod značkou **CONCEPT** vám přinášíme řadu výrobků, u kterých jsme exkluzivním dovozcem a prodejcem v České republice a na Slovensku.

Produkty CONCEPT jsou plně dostupné na všech našich pobočkách a díky naskladnění jsme schopni dodávky velice rychle realizovat. Poskytujeme také kvalitní technickou podporu a profesionální zaškolení.

Naším cílem je rozšířit okruh výrobků CONCEPT tak, abyste pod touto značkou měli k dispozici ucelený sortiment běžných výrobků pro sanitu, topení a instalace.

## Ptáček - velkoobchod, a. s.



## Orientace v sortimentu ...

### Sortiment – SANITA

CON01	CONCEPT - keramika 100
CON015	CONCEPT - keramika invalidní program 100
CON02	CONCEPT - keramika Concept Cube
CON025	CONCEPT - keramika, nábytek 200
CON026	CONCEPT - nábytek 200
CON03	CONCEPT - keramika série Verity Design
CON035	CONCEPT - Verity Design, Verity line - nábytek
CON04	CONCEPT - keramika série Concept 300
CON05	CONCEPT - předstěnové systémy
CON06	CONCEPT - splachovací nádržky
CON07	CONCEPT - plastové sifony
CON075	CONCEPT - plastové a kovové sifony 200
CON08	CONCEPT - rohové ventily, splachovače
CON09	CONCEPT - vodovodní baterie 50
CON10	CONCEPT - vodovodní baterie 100
CON11	CONCEPT - vodovodní baterie 200
CON12	CONCEPT - vodovodní baterie 300
CON15	CONCEPT - plastové vany a vaničky 100 a 200
CON16	CONCEPT - masážní vany 100
CON17	CONCEPT - ocelové smaltované vany 100
CON18	CONCEPT - vanové zástěny 50, 100
CON19	CONCEPT - sprchové zástěny 50
CON20	CONCEPT - sprchové zástěny a vaničky 100
CON21	CONCEPT - sprchové zástěny 400
CON205	CONCEPT 200 Stone - vaničky z litého mramoru v barvách
CON225	CONCEPT - sprchové zástěny 300 Style
CON23	CONCEPT - sprchové zástěny 200
CON24	CONCEPT - sprchové žlaby a rošty 50
CON25	CONCEPT - sprchové žlaby a rošty 100
CON26	CONCEPT - sprchové žlaby a rošty 200
CON265	CONCEPT - sprchové žlaby 300
CON27	CONCEPT - ocelové vany a vaničky 200, 300
CON28	CONCEPT - sprchové zástěny Pivot Style
CON29	CONCEPT - příslušenství sanita
CON30	CONCEPT - sprchový program 100
CON31	CONCEPT - sprchový program 200
CON32	CONCEPT - sprchový program 300
CON34	CONCEPT - koupelnový nábytek 50
CON35	CONCEPT - koupelnový nábytek 100
CON36	CONCEPT - koupelnový nábytek 200
CON37	CONCEPT - koupelnový nábytek 300
CON38	CONCEPT - koupelnový nábytek 400
CON39	CONCEPT - koupelnový nábytek 500
CON40	CONCEPT - koupelnové doplňky 100
CON405	CONCEPT - koupelnové doplňky 150

CON41	CONCEPT - koupelnové doplňky 200
CON42	CONCEPT - koupelnové doplňky, Concept Black
CON43	CONCEPT - vestavný nábytek, doplňky 300
CON44	CONCEPT - koupelnový nábytek 300, Concept S
CON45	CONCEPT - koupelnový nábytek 600
CON46	CONCEPT - koupelnový nábytek 150
CON47	CONCEPT - koupelnový nábytek 450
CON48	CONCEPT - koupelnový nábytek Retro
ART02	Artceram - sanitární keramika speciální akční výrobky
CRIS1	CRISTINA - vodovodní baterie NEW DAY
CRIS3	Cristina - baterie PRO1
VIT04	VitrA - speciální akční výrobky

### Sortiment – TOPENÍ

CON50	CONCEPT - koupelnové radiátory
CON51	CONCEPT - topné tyče a termostaty
CON52	CONCEPT - termostatické hlavice a radiátorové ventily
CON525	CONCEPT - designové armatury pro otopná tělesa
CON53	CONCEPT - koupelnové radiátory středové připojení
CON54	CONCEPT - koupelnové radiátory elektrické
CON55	CONCEPT - koupelnové radiátory designové 200
CON555	CONCEPT - koupelnové radiátory designové 200 elektrické
CON56	CONCEPT - koupelnové radiátory designové 200 STYLE
CON57	CONCEPT - designové radiátory 300
CON575	CONCEPT - koupelnové radiátory designové 300 STYLE
CON58	CONCEPT - koupelnové radiátory CHROM 150
CON60	CONCEPT - systém podlahového topení
CON61	CONCEPT - regulace
CON62	CONCEPT - systém rozvodu topení a vody
CON63	CONCEPT - oběhová čerpadla
CON64	CONCEPT - čerpadlové stanice a příslušenství
CON65	CONCEPT - manometry
CON66	CONCEPT - teploměry
CON67	CONCEPT - příslušenství pro kotle na tuhá paliva
CON68	CONCEPT - přísl. pro topení a koupelnové ventilátory
CON69	CONCEPT - pojistné ventily
CON70	CONCEPT - sestavy solární a příslušenství
CON74	CONCEPT - Rekuperace
CON76	CONCEPT - Akumulační nádrže
CON77	CONCEPT - El. a kombinované ohřivače vody
CON78	CONCEPT - expanzní nádoby topení 8-80l
CON80	CONCEPT - deskové radiátory KL
CON81	CONCEPT - deskové radiátory VK
CON84	CONCEPT - čelní panely pro radiátory
CON87	CONCEPT - příslušenství topení pájky, pasty a armatury
CON90	CONCEPT - nářadí a jiné
CER02	Čerpadla EUROMATIC - vodárny, ponorky, kalovky

### Vysvětlivky:



Montážní sada součástí balení, skryté uchycení.



Speciální WC s nízkým průtokem umožní splachování s menším množstvím vody při zachování účinnosti. Splachuje 2,5/4 litry vody. Tyto WC mohou snížit náklady na spotřebu vody při splachování až o 70 %.



#### RIMLESS

WC bez splachovacího okruhu. Systém RIMLESS zabráňuje množení choroboplodných zárodků a nabízí vynikající hygienické parametry. Prováděné zkoušky vlastností na test ukládání bakterií a oplachu misky vykazují o 95 % lepší výsledky u WC se systémem RIMLESS ve srovnání se standardními WC.



#### Green certifikace budov

Tyto výrobky splňují certifikaci Green budovy (LEED, BREEAM a DGNB) tyto kritéria splňují se svými ekologicky šetrnými funkcemi, včetně menší ekologické stopy. Jsou vhodné pro projekty zaměřené na zelenou certifikaci budov.



Tepl vodní vytápění



Elektrické vytápění



Kombinované vytápění



Do vyprodání zásob.



Zboží skladem na centrálách.



## Sanitární keramika a nábytek

Sanitární ker. CONCEPT 100, 200, 300, S, CUBE 2.0, VERITY, VITRA, ARTCERAM, TOTO. . .	6
Příslušenství k sanitární keramice CONCEPT . . . . .	26

## Koupelnový nábytek

CONCEPT 50, 100, 200, 250, 300, 400, 450, S, ROCA, RETRO, VERITY, EASY+, MODULAR. .	33
---	----

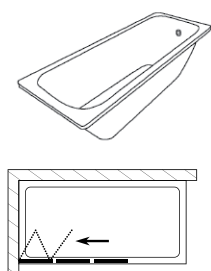

## Vany

Akrylátové vany CONCEPT 100, 200 a příslušenství. . . . .	51
Ocelové vany CONCEPT 100 a příslušenství . . . . .	55
Ocelové vany CONCEPT 200 a příslušenství . . . . .	56
Vanové zástěny CONCEPT 50, 100 . . . . .	57

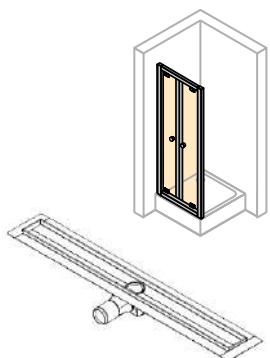

## Sprchové kouty

Sprchové zástěny CONCEPT 70, 100, 200, 300, 400, Pivot Golf II, Intensa, Walk-in . . . .	58
Akrylátové vaničky CONCEPT 100, 200. . . . .	86
Vaničky z litého mramoru CONCEPT 100, 200, 300. . . . .	87
Ocelové vaničky CONCEPT 100, 200, 300. . . . .	88
Nosič van a vaniček CONCEPT 100, 200, 300. . . . .	90
Sprchové žlaby CONCEPT 50, 100, 200, 300. . . . .	92

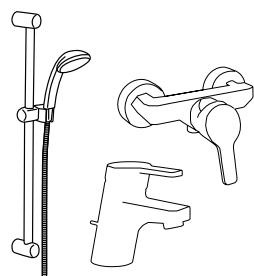

## Baterie a sprchový program

Vodovodní baterie CONCEPT 50, 100, 200, 300, CRISTINA . . . . .	97
Sprchový program CONCEPT 100, 200, 300, BLACK. . . . .	111

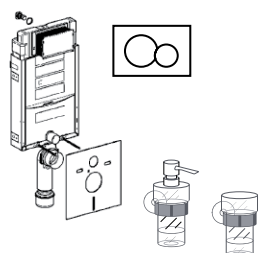

## Koupelnové doplňky a předstěnové systémy

Koupelnové doplňky CONCEPT 100, 150, 200, BLACK . . . . .	117
Předstěnové systémy CONCEPT . . . . .	126



	<b>Otopná tělesa</b>	
	Koupelnové radiátory CONCEPT s bočním připojením .....	127
	Koupelnové radiátory CONCEPT se středovým připojením .....	128
	Koupelnové radiátory CONCEPT elektrické .....	129
	Příslušenství .....	131
	Topné tyče a termostaty CONCEPT .....	131
	Koupelnové radiátory designové CONCEPT 200 a příslušenství .....	133
	Desková otopná tělesa .....	141
Ploché čelní panely pro radiátory CONCEPT .....	148	

OTOPNÁ TĚLESA

	<b>Regulace a armatury, ohřivače vody, akumulční nádoby</b>	
	Regulace otopných těles CONCEPT .....	150
	Elektrické ohřivače vody, akumulční nádoby .....	153
	Čerpadla, čerpadlové skupiny a rozdělovače CONCEPT .....	154
	Manometry a teploměry CONCEPT .....	158

REGULACE A ARMATURY

	<b>Rozvody vody, topení</b>	
	Projekty vytápění .....	159
	Systémy podlahového vytápění .....	160
	Předizolované potrubí pro rozvody vody a topení .....	162
	Lisovací tvarovky CONCEPT .....	163
	<b>Systémy podlahového vytápění</b>	
	Rozdělovače pro podlahové vytápění .....	169
	Systémové desky k podlahovému vytápění a příslušenství .....	172
	Regulace k podlahovému vytápění .....	172
	Nářadí .....	175









ROZVODY TOPENÍ A VODY  
SYSTÉMY PODLAHOVÉHO VYT.











	<b>Příslušenství pro kotle na tuhá paliva</b>	
	Ventily, čerpadlové skupiny, záložní zdroje, ochrany kotlů .....	177
	Pasty a pájky CONCEPT .....	179

PŘÍSLUŠENSTVÍ  
PRO KOTLE NA TUHÁ PALIVA

	<b>Solární systémy, rekuperace</b>	
	Rekuperace CONCEPT .....	180
	Solární systémy CONCEPT .....	184
	Komponenty solárních systémů CONCEPT .....	186
	Regulace .....	190
	Příslušenství k solárním systémům .....	192
	Doprodej .....	193

SOLÁRNÍ SYSTÉMY

OBRÁZEK	NÁZEV	ROZMĚR	BARVA	ČÍSLO ZBOŽÍ DODAVATELE	JEDNOTKOVÁ CENA v Kč
<b>Sanitární keramika CONCEPT 100 (CON01)</b>					
Se sérií keramiky CONCEPT 100 vám představujeme program, který je díky svému flexibilnímu designu schopen vyhovět nejrůznějším stylům - můžete volit mezi oblými nebo hranatými liniemi přesně podle vašich požadavků. Dobrá sanitární keramika však má vynikat nejen ve své estetické formě, ale musí také především splňovat vysokou míru funkčnosti, kterou máte u série CONCEPT 100 zaručenu díky kvalitnímu provedení všech detailů. Veškerá keramika má antibakteriální úpravu Vitra Clean v ceně.					
<b>Umyvadla s otvorem CONCEPT</b>					
Se středovým otvorem pro armaturu a přepadem. Upevnění - šrouby M10 - nejsou součástí dodávky. Ke kombinaci s polosloupem CONCEPT 100 7292L003-0156.					
<b>Kulaté</b>					
	Umyvadlo CONCEPT 100 - kulaté	55 x 45 cm	bílá alpin	7281L003-1425	<b>1 066</b>
	Umyvadlo CONCEPT 100 - kulaté	60 x 48 cm	bílá alpin	7280L003-1425	<b>1 099</b>
	Umyvadlo CONCEPT 100 - kulaté	65 x 48 cm	bílá alpin	7279L003-1425	<b>1 264</b>
<b>Hranaté</b>					
	Umyvadlo CONCEPT 100 - hranaté	55 x 45 cm	bílá alpin	7285L003-1425	<b>1 243</b>
	Umyvadlo CONCEPT 100 - hranaté	60 x 48 cm	bílá alpin	7284L003-1425	<b>1 281</b>
	Umyvadlo CONCEPT 100 - hranaté	65 x 48 cm	bílá alpin	7283L003-1425	<b>1 553</b>
	Umyvadlo s otvorem Integra Compact s přepadem	60 x 36 cm	bílá alpin	7088L003-0001	<b>3 026</b>
<b>Umývatka s otvorem CONCEPT</b>					
Se středovým otvorem pro armaturu a přepadem. Upevnění - šrouby M10 nejsou součástí dodávky.					
<b>Kulaté</b>					
	Umývatko CONCEPT 100	45 x 36 cm	bílá alpin	7282L003-1425	<b>1 000</b>
<b>Hranaté</b>					
	Umývatko CONCEPT 100	45 x 36 cm	bílá alpin	7286L003-1425	<b>1 161</b>
<b>Umývatko</b>					
	otvor vlevo	37 x 22 cm	bílá alpin	7090L003-0028	<b>2 063</b>
	otvor vpravo	37 x 22 cm	bílá alpin	7091L003-0029	<b>2 063</b>
	<b>Umývatko</b>	45 x 40 cm	bílá alpin	7047B003-0001	<b>2 310</b>
<b>Polosloup pro umyvadla a umývatka CONCEPT 100</b>					
Včetně upevnění Vitra-fix, ke kombinaci s umyvadly i umývatky CONCEPT 100 - kulaté i hranaté provedení. Rozteč přírodních roháčků je maximálně 80 mm.					
	Polosloup CONCEPT 100 - pro umývatka (7282, 7286)		bílá alpin	7291L003-0156	<b>1 286</b>
	Polosloup CONCEPT 100 - pro umyvadla (7281, 7280, 7279, 7285, 7284, 7283)		bílá alpin	7292L003-0156	<b>1 286</b>
<b>Doplněk CONCEPT 100</b>					
	Polička 50 cm		bílá	5287N003-7201	<b>480</b>
	Polička 60 cm		bílá	5288N003-7201	<b>494</b>

OBRÁZEK	NÁZEV	ROZMĚR	BARVA	ČÍSLO ZBOŽÍ DODAVATELE	JEDNOTKOVÁ CENA v Kč
<b>WC kombinované CONCEPT</b>					
Upevnění - šrouby nejsou součástí dodávky.					
	WC kombinované CONCEPT 100 - vodorovný odpad - hluboké splachování Sedátko: CONCEPT 100 N, 300 PU	36 x 63 cm	bílá alpin	H8242360007913	<b>4 595</b>
	WC kombinované CONCEPT 100 - svislý odpad - hluboké splachování Sedátko: CONCEPT 100 N, 300 PU	36 x 63 cm	bílá alpin	H8242370007913	<b>4 675</b>
<b>WC závěsné CONCEPT 100</b>					
Pro splachování 6 litry vody Upevnění - šrouby nejsou součástí dodávky.					
	WC závěsné CONCEPT 100 - hluboké splachování - odpad vodorovný Sedátko: CONCEPT 100 N, 200 U, 300 PU, 350 B	36 x 54 cm	bílá alpin	7270L003-1428	<b>1 872</b>
	WC závěsné CONCEPT 100 - mělké splachování - odpad vodorovný Sedátko: CONCEPT 100N, 200U, 300 PU, 350 B	36 x 54 cm	bílá alpin	7271L003-1428	<b>2 269</b>
	WC závěsné CONCEPT 100 odpad vodorovný Rimless hybrid Sedátko: CONCEPT 100N, 200U, 300 PU, 350 B, UNIVERSAL WH metal *hybrid má drážku (lem), méně hlučný, dodáván s usměrňovačem vody	36 x 54,5 cm	bílá alpin	7273L003-1428	<b>2 834</b>
					
	WC závěsné CONCEPT 100 -odpad vodorovný, Compact Rimless hybrid - compact Rimless hybrid Sedátko : 72-003-301, 72-003-311, 72-003-309 *hybrid má drážku (lem), méně hlučný, dodáván s usměrňovačem vody	36 x 49,5 cm	bílá alpin	7274L003-1428	<b>3 235</b>
					
	WC závěsné Vitra Sento - hluboké splachování -odpad vodorovný Sedátko: 120-003-009, 86-003-001, 86-003-009	36,5 x 54 cm	bílá	 4448B003-0075	<b>3 180</b>
					















SANITÁRNÍ KERAMIKA, NÁBYTEK  
A PŘÍSLUŠENSTVÍ

VANY A VANOVÉ ZÁSTĚNY















SPRCHOVÉ KOUTY

BATERIE A SPRCHOVÝ PROGRAM

KOUPELNOVÉ DOPLŇKY  
A PŘEDSTĚNOVÉ SYSTÉMY

OBRÁZEK	NÁZEV	ROZMĚR	BARVA	ČÍSLO ZBOŽÍ DODAVATELE	JEDNOTKOVÁ CENA v Kč
 	WC závěsné Vitra celokapotované hluboké splachování S50 Sedátko: 72-003-301, 72-003-309, 72-003-311	36 x 52 cm	bílá	 5318L003-0075	<b>1 939</b>
	WC závěsné odpad vodorovný Integra Rim-ex Sedátko: 108-003-001, 108-003R009, 108-003-009, 110-003R019, 110-003-019	36 x 54 cm	bílá alpin	7062B003-0075	<b>4 826</b>
	WC závěsné Integra Rim-ex, odpad vodorovný, skryté upevnění Sedátko: 108-003-001, 108-003R009, 108-003-009, 110-003R019, 110-003-019	36 x 54 cm	bílá alpin	7041B003-0075	<b>5 320</b>
 	WC závěsné Integra Rim-ex, odpad vodorovný, skryté upevnění, zkrácené Sedátko: 108-003-001, 108-003R009, 108-003-009, 110-003R019, 110-003-019	36 x 50 cm	bílá alpin	7040B003-0075	<b>5 325</b>
	WC závěsné Integra, odpad vodorovný, skryté upevnění Sedátko: 108-003-001, 108-003R009, 108-003-009, 110-003R019, 110-003-019	36 x 54 cm	bílá alpin	7060B003-0075	<b>4 075</b>
	WC závěsné Integra, odpad vodorovný Sedátko: 108-003-001, 108-003R009, 108-003-009, 110-003R019, 110-003-019	35,5 x 54 cm	bílá alpin	7063B003-0075	<b>3 720</b>
	WC závěsné Concept Style, odpad vodorovný s hl. splachováním Rimfree, včetně sedátka * Systém EFF3 - easy fast fixing - jednoduché upevnění * samotné sedátko 502.789.00.1	35,5 x 52 cm	bílá	502.778.00.1	<b>6 990</b>
<b>Sedátka</b>					
Sedátka CONCEPT 200 a 300 mají v celém průřezu přísadu na bázi stříbra, které zabraňuje množení bakterií. Sedátka lze použít na většinu sanitární keramiky.					
	Sedátko CONCEPT 100 N - thermoplastové - použití pro 7273	kovové panty	bílá	UNIVERSAL WH metal	<b>339</b>
	Sedátko CONCEPT 100 N - thermoplastové - použití pro 7270, 7271, 7273	plastové panty	bílá	CONCEPT 100 N	<b>339</b>
	Sedátko CONCEPT 200 U - duroplastové - použití pro 7270, 7271, 7273	kovové panty	bílá	CONCEPT 200 U	<b>679</b>
	Sedátko CONCEPT 300 PU - duroplastové SLOW CLOSE - použití pro 7270, 7271, 7273	plastové panty	bílá	CONCEPT 300 PU	<b>929</b>
	Sedátko CONCEPT 350 B - duroplastové odnímatelné SLOW CLOSE použití pro 7270, 7271, 7273	kovové panty	bílá	CONCEPT 350 B	<b>1150</b>



OBRÁZEK	NÁZEV	ROZMĚR	BARVA	ČÍSLO ZBOŽÍ DODAVATELE	JEDNOTKOVÁ CENA v Kč
	Sedátko CONCEPT duroplastové - použití pro WC 5318L003-0075	kovové panty	bílá	72-003-301	<b>940</b>
	Sedátko WC Vitra duroplastové - použití pro WC 5318L003-0075	kovové panty	bílá	72-003-311	<b>1 324</b>
	Sedátko WC Vitra duroplastové SLOW CLOSE - použití pro WC 5318L003-0075	kovové panty	bílá	72-003-309	<b>1 385</b>
	Sedátko WC Vitra duroplastové Sento - použití pro WC 4448, 7748	kovové panty	bílá	 86-003-001	<b>779</b>
	Sedátko WC Vitra duroplastové Sento se SLOW CLOSE - použití pro WC 4448, 7748	kovové panty	bílá	 86-003-009	<b>1 159</b>
	Sedátko WC Vitra duroplastové Sento SLOW CLOSE SLIM - použití pro WC 4448, 7748	kovové panty	bílá	 120-003-009	<b>1 339</b>
	Sedátko wc Integra Soft-closing - použití pro WC 7060, 7062, 7063, 7040, 7041	kovové panty	bílá	108-003-009	<b>1 810</b>
	Sedátko WC Integra - použití pro WC 7060, 7062, 7063, 7040, 7041	kovové panty	bílá	108-003-001	<b>1 200</b>
	Sedátko WC Integra Slow-Closing quick release - použití pro WC 7060, 7062, 7063, 7040, 7041	kovové panty	bílá	108-003R009	<b>1 955</b>
	Sedátko WC Universal Slim Slow-Closing quick release - použití pro WC 7060, 7062, 7063, 7040, 7041	kovové panty	bílá	110-003R019	<b>2 205</b>
	Sedátko WC Universal Slim Slow-Closing použití pro WC 7060, 7062, 7063, 7040, 7041	kovové panty	bílá	110-003-019	<b>2 055</b>
	Sedátko speciální- Monarch nástavec na WC mísu termoplastové - použití pro WC 7060, 7062, 7063, 7040, 7041	výška 10 cm	bílá	MONARCH	<b>1 642</b>







SANITÁRNÍ KERAMIKA, NÁBYTEK  
A PŘÍSLUŠENSTVÍ















VANY A VANOVÉ ZÁSTĚNY

SPRCHOVÉ KOUTY

BATERIE A SPRCHOVÝ PROGRAM

KOUPELNOVÉ DOPLŇKY  
A PŘEDSTĚNOVÉ SYSTÉMY

OBRÁZEK	NÁZEV	ROZMĚR	BARVA	ČÍSLO ZBOŽÍ DODAVATELE	JEDNOTKOVÁ CENA v Kč
<b>Bidet 1-otvorový CONCEPT 100</b>					
	Bidet Vitra Sento - vnitřní přívod	36,5 x 54 cm	bílá alpin	4338B003-1046	2 779
<b>Pisoár CONCEPT</b>					
Možnost vodorovného nebo svislého odpadu. Součástí balení je montážní set na stěnu. Sifon není součástí balení. Kompatibilní pouze s tlačným ventilem.					
	Pisoár CONCEPT 100 Normus - zadní přívod	36,5 x 57,5 cm	bílá alpin	6663N003-1074	2 538
	Pisoár CONCEPT 100 Arkitekt - horní přívod	31,5 x 56,5 cm	bílá alpin	6202B003-0198	2 538
	Pisoár CONCEPT 100 Pure Style - zadní přívod, bez poklopu	30 x 55,5 cm	bílá alpin	5218B003-0199	4 666
	Pisoár - Concept 100 Normus - zadní přívod	37 x 35,5 x 58,5 cm	bílá alpin	6663N003-1657	2 741
	Pisoár - Concept 100 Normus - horní přívod	37 x 35,5 x 58,5 cm	bílá alpin	6563N003-1656	2 741
<b>Pisoáry s radarovým splachováním CONCEPT</b>					
Možnost vodorovného nebo svislého odpadu, součástí balení je montážní set na stěnu. Vstup vody: G 1/2". Doporučený pracovní tlak: 0,1 - 0,6 Mpa. Napájení 24 V / 6 V. Bez zdroje - nutno dokoupit zvlášť.					
	<b>Normus</b> - pisoár CONCEPT 100 Normus - s radarovým splachovačem SLP 40RS (bez zdroje)	zdrojový 24 V	bílá alpin	RAD 6663 N	8 354
	<b>Normus</b> - pisoár CONCEPT 100 Normus - s radarovým splachovačem SLP 40RB	bateriový 6 V	bílá alpin	RAD 6663 BAT N	10 190
	<b>Normus</b> - pisoár CONCEPT 100 Normus - s radarovým splachovačem SLP 40RB	bateriový 6 V	bílá alpin	RAD 6663 BAT	10 290
	<b>Normus</b> - pisoár CONCEPT 100 Normus - s radarovým splachovačem SLP 40RZ včetně zdroje		bílá alpin	RAD 6663 RZ N	10 350

OBRÁZEK	NÁZEV	ROZMĚR	BARVA	ČÍSLO ZBOŽÍ DODAVATELE	JEDNOTKOVÁ CENA v Kč
	<b>Arkitekt</b> - pisoár CONCEPT 100 - s radarovým splachovačem SLP 67RS (bez zdroje)	zdrojový 24 V	bílá alpin	 RAD 6201	<b>8 750</b>
	<b>Pure Style</b> - pisoár CONCEPT 100 Pure Style s poklopem - s radarovým splachovačem SLP 41RS (bez zdroje)	zdrojový 24 V	bílá alpin	 RAD 5218	<b>13 148</b>
	<b>Pure Style</b> - pisoár CONCEPT 100 Pure Style bez poklopu - s radarovým splachovačem SLP 41RS-PT (bez zdroje)	zdrojový 24 V	bílá alpin	 RAD 5219	<b>13 150</b>
<b>Pisoár LA FONTANA 2.0</b>					
	Pisoár Artceram LA FONTANA 2.0 bez otvoru *Ize dodat v barvách- bílá lesk-01, bílá mat-05, černá mat-17	30 x 33 x 61 cm	bílá lesk	LFO002 01,00	<b>5 590</b>
	* kompatibilní s radarovým splachovačem Senzor pisoárový Sanela SLP na liště, vč. Bluetooth 6 V			SLP 89B-PT	<b>7 366</b>
	Senzor pisoárový Sanela SLP na liště, vč. Bluetooth 24 V DC			SLP 89S-PT	<b>5 813</b>
	Senzor pisoárový Sanela SLP na liště, vč. Bluetooth 230 V AC			SLP 89Z-PT	<b>7 056</b>
<b>Pisoár CONCEPT 200</b>					
	Pisoár CONCEPT 200 (bez poklopu)		bílá	ORCO200EXCB	<b>7 065</b>
	Pisoár CONCEPT 200 včetně ochrany proti nečistotám (s poklopem)		bílá	ORSCO200EXCB	<b>10 598</b>
	* kompatibilní s radarovým splachovačem / tlačným ventilem * v případě instalace radarového splachovače, je potřeba nejprve zaslat pisoár do Sanely k úpravě vtoku. Radarový splachovač na liště zákaznický 24V DC			SLP 99S	<b>9 950</b>
	Radarový splachovač na liště, zákaznický, integ.r.zdroj 230V AC			SLP 99Z	<b>10 970</b>
	Radarový splachovač na liště zákaznický 6V			SLP 99B	<b>11 370</b>
<b>Pisoár VERITY DESIGN 2.0</b>					
	Možnost vodorovného nebo svislého odpadu. Součástí balení je montážní set na stěnu. Sifon není součástí balení.				
	Pisoár závěsný - odsávací - CERAMICPLUS	bez otvoru	bílá alpin	750001R1	<b>9 354</b>
	Pisoár závěsný - odsávací	bez otvoru	bílá alpin	75000101	<b>7 709</b>
	Poklop pro odsávací pisoár - pochromované závěsy Slow Closing		bílá alpin	8M49S101	<b>4 847</b>
	*kompatibilní s radarovým splachovačem (s dodatkem 0038, který je pro Verity Design 2.0) Senzor pisoárový Sanela na liště zákaznický 6V			SLP 99B-0038	<b>11 370</b>





SANITÁRNÍ KERAMIKA, NÁBYTEK  
A PŘÍSLUŠENSTVÍ

VANY A VANOVÉ ZÁSTĚNY

SPRCHOVÉ KOUTY

BATERIE A SPRCHOVÝ PROGRAM







KOUPELNOVÉ DOPLŇKY  
A PŘEDSTĚNOVÉ SYSTÉMY

OBRÁZEK	NÁZEV	ROZMĚR	BARVA	ČÍSLO ZBOŽÍ DODAVATELE	JEDNOTKOVÁ CENA v Kč
	Senzor pisoárový Sanela na liště zákaznický 24V DC			SLP 99S-0038	<b>9 950</b>
	Senzor pisoárový Sanela na liště, zákaznický, integr.zdroj 230V AC			SLP 99Z-0038	<b>10 970</b>
<b>Doporučené zdroje:</b>					
	Napájecí zdroj 24 V DC. 50 Hz pro napájení max. 5 ks splachovačů			SLZ 01Y	<b>1 300</b>
	Napájecí zdroj 24 V DC. 50 Hz pro napájení max. 9 ks splachovačů			SLZ 01Z	<b>1 740</b>
<b>Dělicí stěny k pisoárům</b>					
	Arkitekt dělicí stěna keramická	38,5 x 59,5 cm	bílá	5172L003-0155	<b>1 359</b>
<b>Příslušenství:</b>					
<b>Senzorové splachovače pro pisoáry CONCEPT 100</b>					
Automatický IQ (inteligentní) splachovač určený pro keramiku CONCEPT 100 Ke splachovači doporučujeme zdroje ZAC, určené pro 3 - 8 pisoárů. Vstup vody: G 1/2". Doporučený pracovní tlak: 0,1 - 1,0 Mpa.					
	Senzor pisoárový CONCEPT pro CONCEPT 100 NORMUS	12 V, 50 Hz		PTV01	<b>5 640</b>
	Senzor pisoárový CONCEPT pro CONCEPT 100 NORMUS	6 V bateriový		PTV01.B	<b>6 640</b>
<b>Sítka pro pisoáry</b>					
	CONCEPT sítko nerezové pro pisoár NORMUS			PT45K	<b>172</b>
	CONCEPT sítko nerezové pro pisoár Pure Style s poklopem i bez poklopu			PT46K	<b>172</b>
	CONCEPT sítko nerezové pro pisoár Arkitekt			PT47K	<b>172</b>
	Vonné sítko-mango		oranžová	SLA 11	<b>150</b>
	Vonné sítko- kiwi,grep		červená	SLA 11A	<b>150</b>
	Vonné sítko zimolez		transp.	SLA 11B	<b>150</b>
	Vonné sítko-bavlna		modrá	SLA 11C	<b>150</b>



OBRÁZEK	NÁZEV	ROZMĚR	BARVA	ČÍSLO ZBOŽÍ DODAVATELE	JEDNOTKOVÁ CENA v Kč
<b>Invalidní program CONCEPT 100 (CON015)</b>					
	Umyvadlo 65 cm s otvorem a bez přepadu	65 x 56 cm	bílá	5291B003-0041	<b>2 980</b>
	Umyvadlo 65 cm bez otvoru a bez přepadu	65 x 56 cm	bílá	5291B003-0016	<b>2 980</b>
	Umyvadlo 60 cm s otvorem a bez přepadu	60 x 55 cm	bílá	5289B003-0041	<b>2 690</b>
	Umyvadlo 60 cm bez otvoru a bez přepadu	60 x 55 cm	bílá	5289B003-0016	<b>2 690</b>
<b>Sifon invalidní (sestaveno)</b>					
	HL4000.0 - předinstalační sada DN40/50 podomítková, polypropylen			HL4000.0	<b>437</b>
	HL4000.3 - kompletační sada polypropylen			HL4000.3	<b>644</b>
	HL134.1C - připojovací souprava			HL134.1C	<b>1 432</b>
	Flexibilní Passepartout ø 32 - 40	L = 80 cm	chrom	CRIPP13051CON	<b>1 863</b>
	WC závěsné prodloužené 70 cm hluboké splachování	700 x 355 mm	bílá alpin	5813B003-0075	<b>4 864</b>
	WC závěsné prodloužené 70 cm ploché splachování	700 x 355 mm	bílá alpin	5811B003-0075	<b>4 864</b>
	WC závěsné prodloužené 70 cm hluboké splachování Rim-EX	700 x 355 mm	bílá alpin	5810B003-0075	<b>4 950</b>
	WC závěsné se zvýšeným sedem + 6 cm	540 x 335 mm	bílá alpin	5812B003-0075	<b>3 450</b>
<b>Sedátka</b>					
	Sedátko duroplastové SOFT CLOSE kovové panty		bílá	84-003-019	<b>1 739</b>
	Sedátko duroplastové kovové pant		bílá	115-003-006	<b>1 225</b>
	Sedátko duroplastové kovové panty (pouze sedátko bez poklopu)		bílá	115-003-506	<b>1 164</b>
<b>Sanitární keramika ARTCERAM(ART02)</b>					
<b>ARTCERAM nabízí mnoho barev sanitární keramiky. Všechny barvy jsou uvedeny v katalogu ARTCERAM, mezi nejpoužívanější patří-bílá lesk-01, bílá mat-05, černá mat-17, grey olive 15, brownmatera-41</b>					
	Umyvadlo Gea zápusné zespodu bez otvoru	53 x 34,5 cm	bílá	GEL001 01,00	<b>2 995</b>
	Umyvadlo Nettuno zápusné zespodu bez otvoru	56 x 38 cm	bílá	NTL001 01,00	<b>2 995</b>
	Příslušenství k umyvadlům Artceram - fixační set pro zápusná umyvadla zespodu			ACA001	<b>250</b>
	WC závěsné Artceram - File 2.0 rimless	53 x 37 cm	bílá lesk	FLV004 01,30	<b>3 990</b>
	Upevňovací sada pro závěsné WC File 2.0			ACA053	<b>1 068</b>
	WC závěsné Artceram - A16 rimless	52 x 36 cm	bílá lesk	ASV003 01,00	<b>5 990</b>

OBRÁZEK	NÁZEV	ROZMĚR	BARVA	ČÍSLO ZBOŽÍ DODAVATELE	JEDNOTKOVÁ CENA v Kč
	WC závěsné Artceram – Monet rimless	52 x 36 cm	bílá lesk	MNV001 01,00	<b>6 490</b>
	Sedátko WC Artceram - File 2.0 Slim soft-close		bílá lesk	FLA014 01,00	<b>1 990</b>
	Upevňovací set k sedátku FLA014 pro File 2.0			FLA015	<b>1 068</b>
	Sedátko WC Artceram - A16 soft-close		bílá lesk	ASA001 01,71	<b>2 530</b>
	Sedátko WC Artceram – Monet soft-close		bílá lesk	MNA001 01,71	<b>2 590</b>
	Bidet Artceram s otvorem File 2.0		bílá lesk	FLB001 01,30	<b>4 900</b>
	Bidet Artceram s otvorem Monet		bílá lesk	MNB001 01,00	<b>5 200</b>
<b>Sanitární keramika CONCEPT 200 (CON025)</b>					
Moderní vzhled a široká škála produktů, to je keramika Concept 200. Velká škála velikostí umyvadel uspokojí kdejakého náročného zákazníka. V nabídce také luxusní umyvadla na desku v hranatém i kulatém provedení. V odpovídajícím designu jsou v nabídce také toalety s funkcí RIMLESS a skrytým upevněním. Stejně tak i bidety a v neposlední řadě také pisoáry. Kompatibilní s nábytkem Concept 200 a 200/300. Sanitární keramika CONCEPT 200 je vybavena speciální povrchovou úpravou concept-clean PLUS, která umožňuje snadnější čištění.					
<b>Umývatko s otvorem CONCEPT</b>					
	Umývatko 1 otvor pro baterii	50 x 25 cm	bílá	5025CO200EXCB	<b>4 505</b>
<b>Umývatko CONCEPT</b>					
	Umývatko 1 otvor pro baterii	50 x 35 cm	bílá	50CO200EXCB	<b>3 789</b>
	Umývatko bez otvoru	50 x 35 cm	bílá	50CO200EXCBOH	<b>3 789</b>
<b>Umyvadlo s otvorem CONCEPT</b>					
	Umyvadlo 1 otvor pro baterii	60 x 50 cm	bílá	60CO200EXCB	<b>3 880</b>
	Umyvadlo 1 otvor pro baterii	65 x 50 cm	bílá	65CO200EXCB	<b>4 295</b>
	Umyvadlo 1 otvor pro baterii	80 x 50 cm	bílá	80CO200EXCB	<b>8 710</b>
	Umyvadlo 1 otvor pro baterii	100 x 50 cm	bílá	100CO200EXCB	<b>11 497</b>
	Umyvadlo dvojité 2 otvory pro baterii	125 x 50 cm	bílá	125CO200EXCB	<b>14 837</b>
<b>Umyvadlo bez otvoru CONCEPT</b>					
	Umyvadlo bez otvoru	60 x 50 cm	bílá	60CO200EXCBOH	<b>3 880</b>
	Umyvadlo bez otvoru	65 x 50 cm	bílá	65CO200EXCBOH	<b>4 295</b>
	Umyvadlo bez otvoru	80 x 50 cm	bílá	80CO200EXCBOH	<b>8 710</b>
	Umyvadlo bez otvoru	100 x 50 cm	bílá	100CO200EXCBOH	<b>11 497</b>
	Umyvadlo dvojité bez otvoru	125 x 50 cm	bílá	125CO200EXCBOH	<b>14 837</b>

OBRÁZEK	NÁZEV	ROZMĚR	BARVA	ČÍSLO ZBOŽÍ DODAVATELE	JEDNOTKOVÁ CENA v Kč
<b>Příslušenství</b>					
	Držák ručníků pro umyvadlo	50 cm	chrom	P50CO200	<b>2 826</b>
	Držák ručníků pro umyvadlo	60 cm	chrom	P62CO	<b>3 212</b>
	Držák ručníků pro umyvadlo	65 cm	chrom	P67CO	<b>3 212</b>
	Držák ručníků pro umyvadlo	80 cm	chrom	P80CO	<b>3 212</b>
	Držák ručníků pro umyvadlo	100 cm	chrom	P100CO	<b>4 303</b>
	Držák ručníků pro umyvadlo	125 cm	chrom	P125CO	<b>4 827</b>
<b>Umyvadlo na desku</b>					
	Umyvadlo na desku kulaté	ø 42 cm	bílá	42ACO200EXCB	<b>7 152</b>
	Umyvadlo na desku kulaté	ø 48 cm	bílá	48ACO200EXCB	<b>8 478</b>
	Umyvadlo na desku hranaté	50 x 38 cm	bílá	50ACO200EXCB	<b>7 900</b>
	Umyvadlo na desku hranaté	60 x 38 cm	bílá	60ACO200EXCB	<b>8 910</b>
<b>WC závěsné CONCEPT 200</b>					
	WC závěsné - Rimless, viditelné upevnění	52 x 35 cm	bílá	VSRECO200EXCB	<b>7 272</b>
	WC závěsné - Rimless, skryté upevnění	52 x 35 cm	bílá	VSRCO200EXCB	<b>8 478</b>
<b>Sedátko pro keramiku CONCEPT 200</b>					
	Sedátko pro WC		bílá	SCRCO200	<b>2 285</b>
	Sedátko pro WC SOFT-CLOSE		bílá	SCRSCO200	<b>2 954</b>
<b>Bidet CONCEPT 200</b>					
	Bidet závěsný, viditelné upevnění	52 x 35 cm	bílá	BSECO200CB	<b>7 605</b>
	Bidet závěsný, skryté upevnění	52 x 35 cm	bílá	BSCO200EXCB	<b>8 595</b>





SANITÁRNÍ KERAMIKA, NÁBYTEK  
A PŘÍSLUŠENSTVÍ

VANY A VANOVÉ ZÁSTĚNY























SPRCHOVÉ KOUTY

BATERIE A SPRCHOVÝ PROGRAM

KOUPELNOVÉ DOPLŇKY  
A PŘEDSTĚNOVÉ SYSTÉMY

OBRÁZEK	NÁZEV	ROZMĚR	BARVA	ČÍSLO ZBOŽÍ DODAVATELE	JEDNOTKOVÁ CENA v Kč
<b>Sanitární keramika CONCEPT CUBE/ CUBE 2.0 (CON02)</b>					
<b>CONCEPT CUBE = design pro praktická řešení. Kolekce CONCEPT CUBE 2.0 představuje kreativní design vyhovující praktickému řešení. Tato řada nabízí tři charakteristické tvary umyvadel, ze kterých si vyberete styl odpovídající vašemu vkusu a kolem něj si vytvoříte koupelnu vašich snů. Díky široké nabídce produktů této kolekce si můžete splnit všechna vaše přání. Při jejich plnění objevíte různé možnosti použití umyvadel s nábytkem, klozetů nebo van a moderní odkládací prostory. CONCEPT CUBE 2.0 vám nabízí úplné řešení a také tomu odpovídající hodnotu.</b>					
<b>Umyvadlo klasické CONCEPT CUBE 2.0</b> Upevnění - šrouby M10 nejsou součástí dodávky.					
	Umyvadlo	50 x 45 cm	bílá alpin	E076801	<b>2 162</b>
	Umyvadlo	55 x 46 cm	bílá alpin	E076701	<b>2 301</b>
	Umyvadlo	60 x 46 cm	bílá alpin	E076601	<b>2 432</b>
	Umyvadlo	65 x 46 cm	bílá alpin	E074101	<b>3 059</b>
<b>Umyvadlo na desku CONCEPT CUBE 2.0</b> Upevnění - šrouby M10 nejsou součástí dodávky.					
	Umyvadlo na desku	40 x 40 cm	bílá alpin	E078601(E034701)	<b>3 549</b>
	Umyvadlo na desku	60 x 40 cm	bílá alpin	E078701(E034801)	<b>4 478</b>
<b>Umývatko klasické CONCEPT CUBE 2.0</b> Upevnění - šrouby M10 nejsou součástí dodávky.					
	Umývatko	40 x 35 cm	bílá alpin	E076901	<b>1 811</b>
<b>Polosloup pro umyvadla a umývatka CONCEPT CUBE 2.0</b>					
	Polosloup - CONCEPT Cube 2.0 pro umyvadla		bílá	E030901.2	<b>2 330</b>
<b>WC závěsné CONCEPT CUBE 2.0</b>					
	WC závěsné - Aquablade	36 x 54 cm	bílá alpin	E079601(E005401)	<b>5 640</b>
	WC závěsné - Rimless	36 x 54 cm	bílá alpin	E015501.2 (E228801)	<b>5 640</b>
<b>Sedátka pro keramiku CONCEPT CUBE 2.0</b>					
	Sedátko WC - duraplastové ultra ploché, SLOW-close	kovové panty	bílá alpin	E081101(E036601)	<b>2 905</b>
	Sedátko WC - duraplastové ultra ploché	kovové panty	bílá alpin	E080901(E036501)	<b>1 680</b>
<b>Sanitární keramika CONCEPT CUBE (CON02)</b>					
<b>Umyvadlo klasické CONCEPT CUBE</b>					
	Umyvadlo	50 x 46 cm	bílá	E788101	<b>2 064</b>
	Umyvadlo	60 x 46 cm	bílá	E794301	<b>2 287</b>
<b>WC závěsné CONCEPT CUBE</b>					
	WC závěsné - hluboké splachování, odpad vodorovný	36 x 54 cm	bílá	E785001	<b>4 623</b>
<b>Sedátka pro keramiku CONCEPT CUBE</b>					
	Sedátko WC - duraplastové, soft-close kovové panty		bílá	E791701	<b>2 868</b>
	Sedátko WC - duraplastové kovové panty		bílá	E791801	<b>3 315</b>

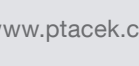

OBRÁZEK	NÁZEV	ROZMĚR	BARVA	ČÍSLO ZBOŽÍ DODAVATELE	JEDNOTKOVÁ CENA v Kč
<b>Sanitární keramika CONCEPT 300 a CONCEPT S (CON04)</b>					
Designová série vyráběná firmou Catalano, to je jednoduchá a moderní elegance. Obdélníková umyvadla jsou navržena tak, aby mohla být snadno začleněna do niky nebo do rohů, zatímco zaoblené hrany propůjčují jemnější design. Sanitární keramika CONCEPT 300 a CONCEPT S je vybavena speciální povrchovou úpravou Cataglaze/concept-clean PLUS, která umožňuje snadnější čištění a inovativní splachovací záchod bez splachovacího okraje (RIMLESS) pomáhá udržet vaši toaletu vždy čistou a bez nežádoucích bakterií. Kompatibilní s nábytkem Concept 300 a 200/300.					
<b>Umyvadlo nábytkové - s otvorem</b>					
	Umyvadlo nábytkové - 1 otvor pro baterii	40 x 32 cm	bílá	40CO300N	4 758
	Umyvadlo nábytkové - 1 otvor pro baterii	50 x 50 cm	bílá	50CO300N	5 998
	Umyvadlo nábytkové - 1 otvor pro baterii	60 x 50 cm	bílá	60CO300N	6 275
	Umyvadlo nábytkové - 1 otvor pro baterii	80 x 50 cm	bílá	80CO300N	9 405
	Umyvadlo nábytkové - 1 otvor pro baterii	100 x 50 cm	bílá	100CO300N	12 958
	Umyvadlo nábytkové - 1 otvor pro baterii	120 x 50 cm	bílá	120CO300N	17 925
	Dvojumyvadlo nábytkové-2 otvory pro baterii	125 x 50 cm	bílá	125CO300N	19 250
<b>Umyvadlo nábytkové - bez otvoru</b>					
	Umyvadlo nábytkové	40 x 32 cm	bílá	40CO300NOH	4 758
	Umyvadlo nábytkové	50 x 50 cm	bílá	50CO300NOH	5 998
	Umyvadlo nábytkové	60 x 50 cm	bílá	60CO300NOH	6 275
	Umyvadlo nábytkové	80 x 50 cm	bílá	80CO300NOH	10 752
	Umyvadlo nábytkové	100 x 50 cm	bílá	100CO300NOH	12 958
	Umyvadlo nábytkové	120 x 50 cm	bílá	120CO300NOH	17 925
	Dvojumyvadlo nábytkové bez otvoru	120 x 50 cm	bílá	125CO300NOH	19 250
<b>WC závěsné</b>					
	WC závěsné - Rimmless sedátko-LICO300N, LIPCO300N	54,5x37	bílá	VSRCO300N	10 026
<b>Sedátko pro keramiku</b>					
	Sedátko pro WC, použití pro-VSRCO300N		bílá	LICO300N	3 275
	Sedátko pro WC SOFT-CLOSE, použití pro-VSRCO300N		bílá	LIPCO300N	4 108
<b>Bidet závěsný 1-otvorový</b>					
	Bidet závěsný - hranatý	53x37 cm	bílá	BSRCO300	9 525
	Bidet závěsný - hranatý	53x37 cm	bílá	BSRCO300N	10 465
<b>Umyvadlo klasické - s otvorem</b>					
	Umyvadlo klasické	45 x 34 cm	bílá	45CO300	3 117
	Umyvadlo klasické	55 x 48 cm	bílá	55CO300	4 120
	Umyvadlo klasické	62 x 48 cm	bílá	62CO300	4 456
	Umyvadlo klasické	67 x 48 cm	bílá	67CO300	5 454
	Umyvadlo klasické	80 x 48 cm	bílá	80CO300	7 856
	Umyvadlo klasické	100 x 48 cm	bílá	100CO300	10 878
	Umyvadlo klasické dvojité	125 x 48 cm	bílá	125CO300	16 450
* Concept 300 NEW, lze kombinovat s nábytkem 300 a 200/300.					























SANITÁRNÍ KERAMIKA, NÁBYTEK  
A PŘÍSLUŠENSTVÍ







VANÝ A VANOVÉ ZÁSTĚNY

SPRCHOVÉ KOUTY

BATERIE A SPRCHOVÝ PROGRAM

KOUPELNOVÉ DOPLŇKY  
A PŘEDSTĚNOVÉ SYSTÉMY

OBRÁZEK	NÁZEV	ROZMĚR	BARVA	ČÍSLO ZBOŽÍ DODAVATELE	JEDNOTKOVÁ CENA v Kč
<b>Příslušenství</b>					
	Držák ručníků pro umyvadlo	45 cm	chrom	 P45CO300	<b>2 362</b>
	Držák ručníků pro umyvadlo	55 cm	chrom	 P55CO300	<b>2 578</b>
	Držák ručníků pro umyvadlo	62 cm	chrom	 P62CO300	<b>2 628</b>
	Držák ručníků pro umyvadlo	67 cm	chrom	 P67CO300	<b>2 628</b>
	Držák ručníků pro umyvadlo	80 cm	chrom	 P80CO300	<b>2 628</b>
	Držák ručníků pro umyvadlo	100 cm	chrom	 P100CO300	<b>3 538</b>
	Držák ručníků pro umyvadlo 40CO300N	40 cm	chrom	P40CO300N	<b>3 058</b>
	Držák ručníků pro umyvadlo 50CO300N	50 cm	chrom	P50CO300N	<b>3 058</b>
	Držák ručníků pro umyvadlo 60CO300N	60 cm	chrom	P60CO300N	<b>3 398</b>
	Držák ručníků pro umyvadlo 80CO300N	80 cm	chrom	P80CO300N	<b>3 398</b>
	Držák ručníků pro umyvadlo 100CO300N	100 cm	chrom	P100CO300N	<b>4 618</b>
	Držák ručníků pro umyvadlo 120CO300N	120 cm	chrom	P120CO300N	<b>5 098</b>
	Držák ručníků pro umyvadlo 125CO300N	125 cm	chrom	P125CO300N	<b>5 098</b>
<b>Sanitární keramika CONCEPT S (CON04)</b>					
<b>Umyvadlo klasické - s otvorem kulaté</b>					
	Upevnění - šrouby M10 nejsou součástí dodávky.				
	Umyvadlo klasické	65 x 48 cm	bílá	0720651001	<b>7 441</b>
	Umyvadlo klasické	60 x 45 cm	bílá	0720601001	<b>6 831</b>
	Umyvadlo klasické	50 x 40 cm	bílá	0720501001	<b>4 889</b>
	Umyvadlo klasické dvojité	125 x 48 cm	bílá	 125BSFD	<b>20 991</b>
<b>Umyvadlo klasické - bez otvoru kulaté</b>					
	Upevnění - šrouby M10 nejsou součástí dodávky.				
	Umyvadlo klasické	65 x 48 cm	bílá	 65BSFWH	<b>7 441</b>
	Umyvadlo klasické	60 x 45 cm	bílá	 60BSFWH	<b>6 830</b>
	Umyvadlo klasické	50 x 45 cm	bílá	 50BSFWH	<b>4 889</b>
<b>Umyvadlo nábytkové - bez otvoru hranaté</b>					
	Upevnění - šrouby M10 nejsou součástí dodávky.				
	Umyvadlo nábytkové	60 x 50 cm	bílá	0720610001	<b>9 038</b>
	Umyvadlo nábytkové	80 x 50 cm	bílá	0720810001	<b>10 978</b>
	Umyvadlo nábytkové	100 x 50 cm	bílá	0721010001	<b>13 233</b>
	Umyvadlo nábytkové dvojité	125 x 50 cm	bílá	0721270001	<b>21 831</b>
	Otvor pro baterii lze prorazit pomocí kladiva. Nejdříve se ze shora umyvadla označí otvor, poté se pomocí kladiva opatrně prorazí díra.				
<b>Příslušenství</b>					
	Držák ručníků na umyvadlo ke kulatému umyvadlu	45 cm	chrom	0760450061	<b>4 029</b>
	Držák ručníků na umyvadlo ke kulatému umyvadlu	50 cm	chrom	0760500061	<b>4 440</b>
	Držák ručníků na umyvadlo ke kulatému umyvadlu	60 cm	chrom	0760610061	<b>4 440</b>
	Držák ručníků na umyvadlo ke kulatému umyvadlu	65 cm	chrom	0760650061	<b>4 958</b>
	Držák ručníků na umyvadlo k hranatému umyvadlu	60 cm	chrom	 P60SFN	<b>5 315</b>
	Držák ručníků na umyvadlo k hranatému umyvadlu	80 cm	chrom	 P80SFN	<b>5 315</b>
	Držák ručníků na umyvadlo k hranatému umyvadlu	100 cm	chrom	 P90CV	<b>7 237</b>
	Držák ručníků na umyvadlo k hranatému umyvadlu	125 cm	chrom	 P125SFD	<b>7 689</b>
<b>Umývatko</b>					
	Umývatko klasické s otvorem	45 x 34 cm	bílá	0720451001	<b>4 625</b>
	Umývatko klasické bez otvoru	45 x 34 cm	bílá	 45BSFWH	<b>4 625</b>
<b>WC závěsné</b>					
	WC závěsné, NewFlush, vč. sedátka SLOW close * samotné sedátko ZECOFN	35 x 28 54,5 cm	bílá	VSF54RECSET	<b>9 344</b>

OBRÁZEK	NÁZEV	ROZMĚR	BARVA	ČÍSLO ZBOŽÍ DODAVATELE	JEDNOTKOVÁ CENA v Kč
<b>Sanitární keramika VERITY DESIGN 2.0 (CON03)</b>					
Exkluzivní designová série vyráběná firmou Villeroy & Boch. Umyvadla série VERITY DESIGN jsou bez ozdob, nadčasově krásná a přitom velmi praktická. Moderní design sanitární keramiky umožňuje technické inovace jako povrchovou úpravu Ceramic Plus (za příplatek), která zajišťuje snadnou údržbu a odolnost. Díky šířce umývatka, skříňky a zrcadla pouhých 45 cm kolekce VERITY DESIGN ukáže svoji univerzálnost i v menších koupelnách. Ambice a tradice se spojily v dokonalou harmonii moderního a estetického designu.					
<b>Umyvadlo s otvorem VERITY DESIGN 2.0</b>					
	Umyvadlo klasické	55 x 44 cm	bílá alpin	4A93F501	<b>4 006</b>
	Umyvadlo klasické - CERAMICPLUS	55 x 44 cm	bílá alpin	4A93F5R1	<b>5 651</b>
	Umyvadlo klasické	60 x 47 cm	bílá alpin	4A93F001	<b>4 089</b>
	Umyvadlo klasické - CERAMICPLUS	60 x 47 cm	bílá alpin	4A93F0R1	<b>5 734</b>
	Umyvadlo klasické	65 x 47 cm	bílá alpin	4A93FA01	<b>4 413</b>
	Umyvadlo klasické - CERAMICPLUS	65 x 47 cm	bílá alpin	4A93FAR1	<b>6 058</b>
	Umyvadlo klasické	80 x 47 cm	bílá alpin	4A948001	<b>11 631</b>
	Umyvadlo klasické - CERAMICPLUS	80 x 47 cm	bílá alpin	4A9480R1	<b>13 281</b>
	Umyvadlo klasické	100 x 47 cm	bílá alpin	4A94A001	<b>15 187</b>
	Umyvadlo klasické - CERAMICPLUS	100 x 47 cm	bílá alpin	4A94A0R1	<b>16 832</b>
	Umyvadlo klasické dvojité	130 x 47 cm	bílá alpin	4A94D001	<b>19 752</b>
	Umyvadlo klasické dvojité - CERAMICPLUS	130 x 47 cm	bílá alpin	4A94D0R1	<b>21 397</b>
<b>Umývatko s otvorem VERITY DESIGN 2.0</b>					
Se středovým otvorem pro armaturu a přepadem. Upevnění - šrouby M10 nejsou součástí dodávky. Ke kombinaci s polosloupem Verity Design 2.0 (72000001 + 720000R1).					
	Umývatko klasické s otvorem	45 x 37 cm	bílá alpin	7300F501	<b>3 285</b>
	Umývatko kompaktní s otvorem - CERAMIC PLUS	45 x 37 cm	bílá alpin	7300F5R1	<b>4 930</b>
	Umývatko kompaktní s otvorem vpravo	50 x 25 cm	bílá alpin	7311R501	<b>1 990</b>
	Umývatko kompaktní s otvorem - CERAMIC PLUS vpravo	50 x 25 cm	bílá alpin	7311R5R1	<b>3 640</b>
	Umývatko kompaktní s otvorem vlevo	50 x 25 cm	bílá alpin	7311L501	<b>1 990</b>
	Umývatko kompaktní s otvorem - CERAMIC PLUS vlevo	50 x 25 cm	bílá alpin	7311L5R1	<b>3 640</b>
<b>Polosloup pro umyvadla a umývatka VERITY DESIGN 2.0</b>					
	Polosloup pro umyvadla		bílá alpin	52030001	<b>4 162</b>
	Polosloup pro umyvadla - CERAMIC PLUS		bílá alpin	520300R1	<b>5 808</b>
	Polosloup pro umývatka		bílá alpin	72000001	<b>4 162</b>
	Polosloup pro umývatka - CERAMIC PLUS		bílá alpin	720000R1	<b>5 808</b>
	Příslušenství				
	Upevňovací set k polosloupu			92206101	<b>729</b>
<b>Bidet závěsný 1-otvorový VERITY DESIGN 2.0</b>					
S přepadem pro jednootvorovou armaturu.					
	Bidet závěsný	37 x 56,5 cm	bílá alpin	74950001	<b>8 628</b>
	Bidet závěsný - CERAMICPLUS	37 x 56,5 cm	bílá alpin	749500R1	<b>10 273</b>

SANITÁRNÍ KERAMIKA, NÁBYTEK  
A PŘÍSLUŠENSTVÍ

VANY A VANOVÉ ZÁSTĚNY









SPRCHOVÉ KOUTY

BATERIE A SPRCHOVÝ PROGRAM

KOUPELNOVÉ DOPLŇKY  
A PŘEDSTĚNOVÉ SYSTÉMY

OBRÁZEK	NÁZEV	ROZMĚR	BARVA	ČÍSLO ZBOŽÍ DODAVATELE	JEDNOTKOVÁ CENA v Kč
	<b>WC závěsné VERITY DESIGN 2.0</b>				
	vodorovný odpad, včetně montážní sady, úsporný systém AQUAREDUCT.				
	WC závěsné - hluboké splachování, RIMLESS	37 x 56 cm	bílá alpin	5C98R001	<b>9 265</b>
	WC závěsné - hluboké splachování, RIMLESS, CERAMICPLUS	37 x 56 cm	bílá alpin	5C98R0R1	<b>10 910</b>
	sedátko: 8M46S101, 8M47S101				
	vodorovný odpad, vč. technologie ViFresh, obsahuje 2 košíčky pro náplň a 2 otočná víčka, včetně montážní sady, úsporný systém AQUAREDUCT				
	WC závěsné - hluboké splachování, RIMLESS	37 x 56 cm	bílá alpin	5C98A101	<b>10 774</b>
	WC závěsné - hluboké splachování, RIMLESS, CERAMICPLUS	37 x 56 cm	bílá alpin	5C98A1R1	<b>12 419</b>
	sedátko: 8M46S101, 8M47S101				
	vodorovný odpad, včetně montážní sady, úsporný systém AQUAREDUCT				
	WC závěsné compact - hluboké splachování	35,5 x 48 cm	bílá alpin	5C96R001	<b>8 398</b>
	WC závěsné compact - hluboké splachování CERAMICPLUS	35,5 x 48 cm	bílá alpin	5C96R0R1	<b>10 043</b>
	Sedátko: 8M48S101				
	WC závěsné Combi-Pack celokapotované	37 x 56 cm	bílá alpin	5C98HR01	<b>14 524</b>
	WC závěsné Combi-Pack celokapotované CERAMICPLUS	37 x 56 cm	bílá alpin	5C98HRR1	<b>16 169</b>
	WC závěsné Combi-Pack	36 x 54 cm	bílá alpin	5C97HR01	<b>5 484</b>
	WC závěsné Combi-Pack Verity, viditelné upevnění	37 x 53 cm	bílá alpin	5C94CL01	<b>8 490</b>
	Splachovací WC TwistFlush, s vodorovným odpadem, WC sedátko s funkcí QuickRelease a SoftClosing				
	WC závěsné Combi-Pack Verity, skryté upevnění	37 x 53 cm	bílá alpin	5C95CL01	<b>8 990</b>
	Splachovací WC TwistFlush, s vodorovným odpadem, WC sedátko s funkcí QuickRelease a SoftClosing				
	<b>Sedátka VERITY DESIGN 2.0</b>				
	Sedátko soft-close		bílá alpin	8M46S101	<b>5 348</b>
	Sedátko Soft-close, slim		bílá alpin	8M47S101	<b>5 186</b>
	Sedátko soft-close		bílá alpin	8M48S101	<b>5 076</b>



OBRÁZEK	NÁZEV	ROZMĚR	BARVA	ČÍSLO ZBOŽÍ DODAVATELE	JEDNOTKOVÁ CENA v Kč
<b>Sanitární keramika VERITY LINE (CON03)</b>					
<b>Umyvadlo s otvorem VERITY LINE</b>					
	Umyvadlo klasické VERITY LINE	60 x 50 cm	bílá alpin	4A166001	<b>4 962</b>
	Umyvadlo klasické VERITY LINE - CERAMICPLUS	60 x 50 cm	bílá alpin	4A1660R1	<b>6 563</b>
	Umyvadlo klasické VERITY LINE	65 x 50 cm	bílá alpin	4A166501	<b>5 028</b>
	Umyvadlo klasické VERITY LINE - CERAMICPLUS	65 x 50 cm	bílá alpin	4A1665R1	<b>6 630</b>
	Umyvadlo klasické VERITY LINE	80 x 50 cm	bílá alpin	4A128L01	<b>11 414</b>
	Umyvadlo klasické VERITY LINE - CERAMICPLUS	80 x 50 cm	bílá alpin	4A128LR1	<b>13 016</b>
	Umyvadlo klasické VERITY LINE	100 x 50 cm	bílá alpin	4A12AL01	<b>14 607</b>
	Umyvadlo klasické VERITY LINE - CERAMICPLUS	100 x 50 cm	bílá alpin	4A12ALR1	<b>16 208</b>
	Umyvadlo klasické VERITY LINE	120 x 50 cm	bílá alpin	4A12CL01	<b>18 272</b>
	Umyvadlo klasické VERITY LINE - CERAMICPLUS	120 x 50 cm	bílá alpin	4A12CLR1	<b>19 874</b>
	Umyvadlo klasické VERITY LINE - 2 otvory pro baterii	120 x 50 cm	bílá alpin	4A12CK01	<b>18 878</b>
	Umyvadlo klasické VERITY LINE - 2 otvory pro baterii - CERAMICPLUS	120 x 50 cm	bílá alpin	4A12CKR1	<b>19 986</b>
	Umyvadlo klasické VERITY LINE - odkládací plocha vpravo	100 x 50 cm	bílá alpin	4A14L101	<b>14 607</b>
	Umyvadlo klasické VERITY LINE - odkládací plocha vpravo - CERAMICPLUS	100 x 50 cm	bílá alpin	4A14L1R1	<b>16 208</b>
	Umyvadlo klasické VERITY LINE - odkládací plocha vlevo	100 x 50 cm	bílá alpin	4A14R101	<b>14 607</b>
	Umyvadlo klasické VERITY LINE - odkládací plocha vlevo - CERAMICPLUS	100 x 50 cm	bílá alpin	4A14R1R1	<b>16 208</b>
	Dvojumyvadlo na skříňku VERITY LINE	130 x 50 cm	bílá alpin	4A11DL01	<b>20 447</b>
	Dvojumyvadlo na skříňku VERITY LINE - CERAMICPLUS	130 x 50 cm	bílá alpin	4A11DLR1	<b>22 049</b>







SANITÁRNÍ KERAMIKA, NÁBYTEK  
A PŘÍSLUŠENSTVÍ













VANY A VANOVÉ ZÁSTĚNY











SPROCHOVÉ KOUTY











BATERIE A SPROCHOVÝ PROGRAM

KOUPELNOVÉ DOPLŇKY  
A PŘEDSTĚNOVÉ SYSTÉMY

OBRÁZEK	NÁZEV	ROZMĚR	BARVA	ČÍSLO ZBOŽÍ DODAVATELE	JEDNOTKOVÁ CENA v Kč
	<b>Umývatko s otvorem VERITY LINE</b>				
	Se středovým otvorem pro armaturu a přepadem. Upevnění - šrouby M10 nejsou součástí dodávky. Ke kombinaci s polosloupem Verity Design (52070001).				
	Umývatko VERITY LINE	50 x 42 cm	bílá alpin	4A165001	<b>4 010</b>
	Umývatko VERITY LINE- CERAMICPLUS	50 x 42 cm	bílá alpin	4A1650R1	<b>5 612</b>
	<b>Bidet závěsný 1-otvorový VERITY LINE</b>				
	S přepadem pro jednootvorovou armaturu.				
	Bidet 1-otvorový VERITY LINE	37 x 56 cm	bílá alpin	44150001	<b>8 627</b>
	Bidet 1-otvorový VERITY LINE - CERAMICPLUS	37 x 56 cm	bílá alpin	441500R1	<b>10 229</b>
	<b>WC závěsné kombi VERITY LINE</b>				
	WC kombi-pack (včetně SLOW CLOSE sedátka)	56,1 x 37,6 x 33,4 cm	bílá alpin	4615RL01	<b>13 089</b>
	<b>WC závěsné VERITY LINE</b>				
	WC závěsné - hluboké splachování, bez vnitřního okraje	37,5 x 56 cm		4615R001	<b>8 966</b>
	WC závěsné - hluboké splachování, bez vnitřního okraje - CERAMICPLUS	37,5 x 56 cm		4615R0R1	<b>10 568</b>
	<b>Sedátka VERITY LINE</b>				
	Sedátko duraplastové s poklopem SLIMSEAT, SOFT CLOSE - použití pro závěsné WC 4615R001, 4615R0R1	kovové panty	bílá alpin	8M20S101	<b>5 234</b>
	Sedátko duraplastové s poklopem SLIMSEAT LINE, SOFT CLOSE - sendvičový systém - použití pro závěsné WC 4615R001, 4615R0R1	kovové panty	bílá alpin	8M19S101	<b>5 234</b>
<b>Sanitární keramika VERITY EXCLUSIVE (CON03)</b>					
Série Verity Exclusive je dodávána od firmy Villeroy Boch, která nabízí keramická umyvadla s hlubokým dnem a praktickými odkládacími plochami. Jsou volitelně k dispozici s povrchovou úpravou CeramicPlus, která odpuzuje nečistoty. Závěsné wc je vybaveno splachovací technologií TwistFlush, které zajišťuje optimální výsledky splachování a mimořádně šetří vodu. Díky fyzikální síle vodního víru čistí hygienicky a dokonale. WC sedátka mají funkci Softclose, která umožňuje jemné a tiché zavírání a funkci QuickRelease, díky které se sedátko jednoduše vyjme pomocí pohybem zápěstí.					
	<b>Umývatko s otvorem VERITY EXCLUSIVE</b>				
	Umývatko klasické s otvorem Verity Exclusive	45 x 37 cm	bílá alpin	53014501	<b>2 882</b>
	Umývatko klasické s otvorem Verity Exclusive - CERAMICPLUS	45 x 37 cm	bílá alpin	530145R1	<b>4 537</b>
	<b>Umyvadlo s otvorem VERITY EXCLUSIVE</b>				
	Umyvadlo klasické s otvorem Verity Exclusive	55 x 44 cm	bílá alpin	5A305501	<b>3 663</b>
	Umyvadlo klasické s otvorem Verity Exclusive - CERAMICPLUS	55 x 44 cm	bílá alpin	5A3055R1	<b>5 342</b>
	Umyvadlo klasické s otvorem Verity Exclusive	60 x 47 cm	bílá alpin	5A306001	<b>4 558</b>
	Umyvadlo klasické s otvorem Verity Exclusive - CERAMICPLUS	60 x 47 cm	bílá alpin	5A3060R1	<b>6 250</b>
	Umyvadlo klasické s otvorem Verity Exclusive	65 x 47 cm	bílá alpin	5A306501	<b>4 799</b>
	Umyvadlo klasické s otvorem Verity Exclusive - CERAMICPLUS	65 x 47 cm	bílá alpin	5A3065R1	<b>6 707</b>
	Umyvadlo klasické s otvorem Verity Exclusive	80 x 47 cm	bílá alpin	5A308001	<b>9 711</b>
	Umyvadlo klasické s otvorem Verity Exclusive - CERAMICPLUS	80 x 47 cm	bílá alpin	5A3080R1	<b>11 536</b>
	Umyvadlo klasické s otvorem Verity Exclusive	100 x 47 cm	bílá alpin	5A30A501	<b>11 529</b>
	Umyvadlo klasické s otvorem Verity Exclusive - CERAMICPLUS	100 x 47 cm	bílá alpin	5A30A5R1	<b>13 436</b>

OBRÁZEK	NÁZEV	ROZMĚR	BARVA	ČÍSLO ZBOŽÍ DODAVATELE	JEDNOTKOVÁ CENA v Kč
	Umyvadlo klasické otvorem Verity Exclusive 2 otvory	130 x 47,5 cm	bílá alpin	5A30D401	15 547
	Umyvadlo klasické s otvorem Verity Exclusive 2 otvory - CERAMICPLUS	130 x 47,5 cm	bílá alpin	5A30D4R1	17 578
	Dvojumyvadlo klasické s otvorem Verity Exclusive	130 x 47,0 cm	bílá alpin	5A29D501	17 094
	Dvojumyvadlo klasické s otvorem Verity Exclusive - CERAMICPLUS	130 x 47,5 cm	bílá alpin	5A29D5R1	19 189
	<b>Bidet závěsný 1-otvorový Verity Exclusive</b> s přepadem pro jednotvorovou armaturu.				
	Bidet Verity Exclusive 1-otvorový	56 x 37,5 x 27 cm	bílá alpin	54090001	8 462
	Bidet Verity Exclusive 1-otvorový - CERAMICPLUS	56 x 37,5 x 27 cm	bílá alpin	540900R1	10 290
	<b>WC závěsné Verity Exclusive Combi-Pack</b> TwistFlush splachování, viditelné upevnění, sedátko s funkcí QuickRelease a SoftClosing				
	WC závěsné Verity Exclusive Combi-Pack TwistFlush, odpad vodorovný vč. sedátka Slim	37 x 56 x 36 cm	bílá alpin	4673TS01	14 084
	WC závěsné Verity Exclusive Combi-Pack TwistFlush, odpad vodorovný vč. sedátka Slim - CERAMICPLUS	37 x 56 x 36 cm	bílá alpin	4673TSR1	16 086
<b>Sanitární keramika TOTO (TOTO1)</b>					
Dokonalá toaleta je naším měřítkem. Naše toalety jsou vybaveny technologiemi, které zajišťují nejvyšší úroveň hygieny. Inteligentně je integrujeme do nadčasových designů, díky čemuž jsou naše produkty ideálním doplňkem každé koupelny.					
	<b>WC závěsné ES</b> odpad vodorovný ES	380x530x338 mm	bílá	CW797	13 778
	<b>Sedátko</b> Ultraploché soft close	394x493x68 mm		TC514G	6 298
	<b>Akční set WC závěsné</b> odpad vodorovný ES + sedátko Ultraploché soft close	380x530x338 mm	bílá	CW797+TC514G	8 677
	<b>WC závěsné RP</b> odpad vodorovný RP	380x540x335 mm	bílá	CW552RY	15 180
	<b>Sedátko</b> Ultraploché soft close	394x493x68 mm		TC514G	6 298
	<b>Akční set WC závěsné</b> odpad vodorovný RP + sedátko Ultraploché soft close	380x530x338 mm	bílá	CW552RY+TC514G	11 983
<b>Sprchovací WC TOTO (CON04)</b>					
	<b>CONCEPT 100 závěsné WC</b> WC závěsné-odpad vodorovný	380x540x335 mm	bílá	553EY-CON-WC-GP	12 100
	Sedátko bidetovací-Concept 100	383x540x130 mm	bílá	34170-CON-DUS-G	59 000
	Akční set sanita TOTO-Concept washlet 100 +bidetovací sedátko			553EY-CON-WC-GP34170	38 000
	<b>CONCEPT 200 závěsné WC hranaté provedení</b> WC závěsné - odpad vodorovný hranatá verze	380x580x335 mm	bílá	522ERY-CON-WC-S	13 010
	Sedátko bidetovací - Concept 200 Washlet hranatá verze	386x579x146 mm	bílá	896CG-CON-DUS-S	70 147
	Akční set sanita TOTO - Concept washlet 200 hranaté + bidetovací sedátko			522EY-CON-WC-S+896CG	41 314
	<b>CONCEPT 200 závěsné WC kulaté provedení</b> WC závěsné - odpad vodorovný Concept 200, 300 kulatá ver.	380x580x335 mm	bílá	542ERY-CON-WC-R	13 010
	Sedátko bidetovací - Concept 200 Washlet kulatá verze	386x579x146 mm	bílá	894CG-CON-DUS-R	70 147
	Akční set sanita TOTO - Concept washlet 200 kulaté + bidetovací sedátko			542EY-CON-WC-R+894CG	41 314
	TOTO přípojovací set pro Concept WC 200 a 300 při kombinaci s moduly Geberit a Grohe			SP10695UN-CON	4 875

OBRÁZEK	NÁZEV	ROZMĚR	BARVA	ČÍSLO ZBOŽÍ DODAVATELE	JEDNOTKOVÁ CENA v Kč
	<b>CONCEPT 300 závěsné WC hranaté provedení</b>				
	WC závěsné - odpad vodorovný hranatá verze	380 x 580 x 335 mm	bílá	522ERY-CON-WC-S	<b>13 010</b>
	WC sedátko bidetovací - Washlet hranatá verze	391 x 579 x 108 mm	bílá	803CG-CON-DUS-S	<b>94 573</b>
	Akční set sanita TOTO Concept washlet 300 hranaté + bidetovací sedátko *instalace setu Concept 300 je zdarma			522EY-CON-WC-S+803CG	<b>53 711</b>
	<b>CONCEPT 300 závěsné WC kulaté provedení</b>				
	WC závěsné - odpad vodorovný kulatá verze	380 x 580 x 335 mm	bílá	542ERY-CON-WC-R	<b>13 010</b>
	WC sedátko bidetovací - Washlet kulatá verze	391 x 579 x 108 mm	bílá	801CG-CON-DUS-R	<b>94 573</b>
	Akční set sanita TOTO Concept washlet 300 kulaté + bidetovací sedátko  *instalace setu Concept 300 je zdarma			542EY-CON-WC-R+801CG	<b>53 711</b>
	TOTO připojovací set pro Concept WC 200 a 300 při kombinaci s moduly Geberit a Grohe			SP10695UN-CON	<b>4 875</b>
<b>Umyvadlo na desku TOTO</b>					
Moderní styl a čisté linie umyvadel TOTO promění každou koupelnu v soukromé lázně. CEFIONTECT - ultrahladká keramická glazura, která pokrývá všechna TOTO umyvadla. Jeho mikroskopické povrchové vyvýšeniny jsou mnohem menší než částice odpadu, takže odpadům nezbyvá místo, kde by se uchytily.					
<b>Umyvadlo TOTO</b>					
	Umyvadlo nábytkové s otvorem CS s přepadem	60 x 45 cm	bílá	LW1216CKE	<b>9 699</b>
	Umyvadlo nábytkové bez otvoru Vessel WU s prep., hran.	55 x 38 cm	bílá	L1735E	<b>10 521</b>
	Umyvadlo nábytkové bez otvoru Vessel WU s prep., oválné	55 x 38 cm	bílá	L1705E	<b>10 521</b>
	Umyvadlo nábytkové bez otvoru Vessel LF s přepadem	55 x 38 cm	bílá	L5715E	<b>8 189</b>
<b>Umyvadlo na desku CONCEPT 200</b>					
	Umyvadlo na desku ø 42 cm	ø 42 cm	bílá	42ACO200EXCB	<b>7 152</b>
	Umyvadlo na desku ø 48 cm	ø 48 cm	bílá	48ACO200EXCB	<b>8 478</b>
	Umyvadlo na desku hranaté	50 x 38 cm	bílá	50ACO200EXCB	<b>7 900</b>
	Umyvadlo na desku hranaté	60 x 38 cm	bílá	60ACO200EXCB	<b>8 910</b>
<b>Umyvadlo na desku CONCEPT CUBE 2.0</b>					
	Umyvadlo na desku - 400 mm	40 x 40 cm	bílá alpin	E078601 (E034701)	<b>3 549</b>
	Umyvadlo na desku - 600 mm	60 x 40 cm	bílá alpin	E078701 (E034801)	<b>4 478</b>

OBRÁZEK	NÁZEV	ROZMĚR	BARVA	ČÍSLO ZBOŽÍ DODAVATELE	JEDNOTKOVÁ CENA v Kč
	<b>Umyvadlo na desku CONCEPT S</b>				
	Umyvadlo na desku	55 x 35 cm	bílá	55ASFN	9 210
	Umyvadlo na desku	ø 45 cm	bílá	45ASFN	8 982
	Umyvadlo na desku	ø 35 cm	bílá	35ASFN	7 803
	<b>Umyvadlo na desku ARTCERAM(ART02)</b>				
	<b>ARTCERAM nabízí mnoho barev sanitární keramiky. Všechny barvy jsou uvedeny v katalogu ARTCERAM, mezi nejpoužívanější patří-bílá lesk-01, bílá mat-05, černá mat-17, grey olive 15, brownmatera-41 Zátka bílá lesklá (ACA036), barevná zátka (ACA038*) chromová zátka (ACA032)</b>				
	Mísa umyvadlová Cognac Quadro na desku	55 x 35 cm	bílá lesk	COL008 01,00	6 993,70
	Mísa umyvadlová Cognac na desku	42 cm	bílá lesk	COL001 01,00	5 342,00
	Mísa umyvadlová Scalino na desku *lze dodat pouze v barvě bílá lesk	38 x 55 cm	bílá lesk	SCL002 01,00	5 290,00
	Mísa umyvadlová Cognac na desku	55 x 35 cm	bílá lesk	COL003 01,00	6 090,00
	<b>Nábytek deska pod umyvadlo (CON35)</b>				
	<b>Deska pod umyvadlo se stala designovou záležitostí a může se využít nejen v prostorných koupelnách, jelikož i malé umyvadlo se dá položit na desku s menšími rozměry, která se pohodlně vleze i do stísněných panelákových koupelen. Umyvadlové desky se používají pro montáž umyvadel do desky a také na desku. Desku pod umyvadlo využijete nejen jako místo, na kterém je umístěno umyvadlo, ale také jako vděčný odkládací prostor pro kartáčky, mýdlo či jiné drobné předměty.</b>				
	Deska bez výřezu	80 x 47 x 5,2 cm	bílá	H46P9910105001	2 699
	Deska bez výřezu	100 x 47 x 5,2 cm	bílá	H46P9920105001	2 865
	Deska bez výřezu	120 x 47 x 5,2 cm	bílá	H46P9930105001	3 031
	Deska bez výřezu	80 x 47 x 5,2 cm	jasan	H46P9910103421	3 428
	Deska bez výřezu	100 x 47 x 5,2 cm	jasan	H46P9920103421	3 592
	Deska bez výřezu	120 x 47 x 5,2 cm	jasan	H46P9930103421	3 756
	<b>Příslušenství</b>				
	Podpěra nastavitelná 1 ks		bílá	H47J0040000001	2 050
	Podpěra nastavitelná 1 ks		stříbrná	H4501331720001	1 758
	* V balení 1 ks, nutno objednat po 2 ks.				















SANITÁRNÍ KERAMIKA, NÁBYTEK  
A PŘÍSLUŠENSTVÍ

VANY A VANOVÉ ZÁSTĚNY

















SPRCHOVÉ KOUTY

BATERIE A SPRCHOVÝ PROGRAM

KOUPELNOVÉ DOPLŇKY  
A PŘEDSTĚNOVÉ SYSTÉMY

OBRÁZEK	NÁZEV	ROZMĚR	BARVA	ČÍSLO ZBOŽÍ DODAVATELE	JEDNOTKOVÁ CENA v Kč
<b>Příslušenství</b>					
<b>Příslušenství pro umyvadlo</b>					
	Sifon umyvadlový „U“ DN32 s převlečnou maticí 5/4“, kov	5/4", 32 mm	chrom	JAS102	<b>339</b>
	Sifon umyvadlový DN32 s převlečnou maticí 5/4“, kov	5/4", 32 mm	chrom	CAS101	<b>432</b>
	Sifon umyvadlový DN32 design celokovový, kulatý	5/4", 32 mm	chrom	ZAS110	<b>990</b>
	Sifon umyvadlový DN32 design celokovový, hranatý	5/4", 32 mm	chrom	ZAS220	<b>1 190</b>
	Sifon umyvadlový - mosaz, design s výsuvnou krytkou trubice a matky	5/4", 32 mm	chrom	22774	<b>1 343</b>
	Sifon umyvadlový - flexibilní Passepartout	ø 32 - 40, L = 80 cm	chrom	CRIPP13051CON	<b>1 863</b>
	Umyvadlová výpust' zátka UP&DOWN D.40 mm	1 1/4"	chrom	CRIUD- 225S51CON	<b>799</b>
	Umyvadlová výpust' volný průtok, h 60, bez přepadu UP&DOWN	1 1/4"	chrom	CRIUD37951CON	<b>963</b>
	Umyvadlová výpust' 1 1/4 - zátka UP&DOWN	1 1/4"	chrom	CRIUD- 425S51CON	<b>824</b>
	Umyvadlová výpust' - zátka UP&DOWN ø 72, keramická bílá	1 1/4"	keramická bílá	CRIUD425SCECON	<b>1 059</b>
	Umyvadlová výpust' 1 1/4 - zátka UP&DOWN hranatá	1 1/4"	chrom	CRIUD- 435S51CON	<b>1 336</b>
	Umyvadlová výpust' - zátka s volným průtokem	1 1/4"	chrom	CRIUD52551CON	<b>799</b>
	Umyvadlová výpust' - zátka s volným průtokem	1 1/4"	keramická bílá	CRIUD525CECON	<b>956</b>
	Umyvadlová výpust', h. 60, s mřížkou, bez přepadu	1 1/4"	chrom	CRIUD11951CON	<b>841</b>
	Ventil umyvadlový Zambezi - uzavíratelný click-clack	5/4"	chrom	ZAS219	<b>439</b>



OBRÁZEK	NÁZEV	ROZMĚR	BARVA	ČÍSLO ZBOŽÍ DODAVATELE	JEDNOTKOVÁ CENA v Kč
	Ventil umyvadlový click - clack 5/4" celokovový, velká zátka	5/4"	chrom	PT100390	407
	Ventil umyvadlový click - clack, prodloužený celokovový, velká zátka	5/4"	chrom	PT100392	430
	Ventil umyvadlový click - clack, prodloužený celokovový, velká zátka	5/4"	lesklá bílá	PT100392B	819
	Ventil umyvadlový click - clack, prodloužený celokovový, velká zátka	5/4"	černá	PT100392BLACK	1 065
	Ventil umyvadlový click - clack, prodloužený, hranatá zátka	5/4"	chrom	PT100393	479
	Ventil umyvadlový click - clack, prodloužený, malá zátka	5/4"	chrom	PT100391	373
	Ventil umyvadlový click - clack, kulatý, keramická zátka bílá	5/4"	chrom	PT1000485	344
	Ventil umyvadlový click - clack, kulatý, keramická zátka černá matná	5/4"	chrom	PT1000486	320
	Keramická zátka k výpustí click-clack		bílá	PT1000487	125
	Keramická zátka k výpustí click-clack		černá	PT1000488	125
	Sifon umyvadlový - plastový, flexi plastová matice	5/4" x 32/40	bílá	PT10075	38
	Sifon umyvadlový - plastový, flexi kovová matice	5/4" x 32/40	bílá	PT10076	42
	Sifon umyvadlový - plastový, převlečná matice	5/4", DN40	bílá	PT10043	90
	Sifon umyvadlový - plastový, převlečná matice a přípojka se zpětnou klapkou	5/4", DN40	bílá	PT10043P	108
	Sifon umyvadlový - plastový, plastová mřížka	DN40	bílá	PT10042	107
	Sifon umyvadlový - plastový, plastová mřížka a přípojka se zpětnou klapkou	DN40	bílá	PT10042P	143

SANITÁRNÍ KERAMIKA, NÁBYTEK  
A PŘÍSLUŠENSTVÍ

VANY A VANOVÉ ZÁSTĚNY

SPROCHOVÉ KOUTY

BATERIE A SPROCHOVÝ PROGRAM

KOUPELNOVÉ DOPLNĚKY  
A PŘEDSTĚNOVÉ SYSTÉMY

SANITÁRNÍ KERAMIKA, NÁBYTEK  
A PŘÍSLUŠENSTVÍ



VANY A VANOVÉ ZÁSTĚNY

SPRCHOVÉ KOUTY

BATERIE A SPRCHOVÝ PROGRAM

KOUPELNOVÉ DOPLŇKY  
A PŘEDSTĚNOVÉ SYSTÉMY

OBRÁZEK	NÁZEV	ROZMĚR	BARVA	ČÍSLO ZBOŽÍ DODAVATELE	JEDNOTKOVÁ CENA v Kč
	Sifon umyvadlový - plastový, nerezová mřížka	DN40	bílá	PT10041	<b>138</b>
	Sifon umyvadlový - plastový, nerezová mřížka a přípojka se zpětnou klapkou	DN40	bílá	PT10041P	<b>172</b>
	Sifon umyvadlový - plastový k nábytkovému umyvadlu	5/4", DN40	bílá	PT100434	<b>148</b>
	Sifon pro úsporu místa ve skřínce, lze použít pro všechny typy umyvadel.				
	Šrouby pro upevnění umyvadla	M10 x 120 mm		TH360210122	<b>32</b>
	Šrouby pro upevnění umyvadla	M10 x 140 mm		TH360210140	<b>32</b>
	<b>Souprava obsahuje:</b> Hmoždinky, šrouby, kovové podložky, plastové vymežovací vložky a krytky				
	Flexi připojení k sifonu	50/40 x 40/50	bílá	PT10072	<b>40</b>
<b>Příslušenství pro bidet stojící</b>					
	Ventil uzavírací - s matkou bez samotěsnícího přípojného závitu	1/2" x 3/8"	chrom	049070601	<b>160</b>
	Ventil uzavírací - s matkou se samotěsnícím závitem	1/2" x 3/8"	chrom	049170601	<b>167</b>
	Sifon k bidetu se zápachovou uzávěrou	5/4" - 40 mm	bílá	PT10045F40	<b>148</b>
	Šrouby pro upevnění WC a bidetu	6 x 70,8 mm		TH360167015	<b>17</b>
	Šrouby pro upevnění WC a bidetu	6 x 80,8 mm		TH360168015	<b>17</b>
	<b>Souprava obsahuje:</b> Hmoždinky, šrouby, kovové podložky, plastové vymežovací vložky				
<b>Příslušenství pro bidet a WC závěsné</b>					
	Izolační deska CONCEPT - pro závěsné WC a bidet	37 x 42 cm	bílá	IDC11	<b>76</b>
	Izolační deska CONCEPT - pro závěsné WC a bidet - s příslušenstvím - k celokapotovaným záchodům	40 x 42 cm	bílá	IDC12	<b>109</b>
	Izolační deska Concept pro stacionární WC a bidet		bílá	IDC13	<b>82</b>
	Izolační deska Concept pro umyvadlo	75 x 24 cm	bílá	IDC14	<b>88</b>
	Izolační deska Concept pro závěsný pisoár		bílá	IDC15	<b>153</b>

OBRÁZEK	NÁZEV	ROZMĚR	BARVA	ČÍSLO ZBOŽÍ DODAVATELE	JEDNOTKOVÁ CENA v Kč
<b>Příslušenství pro WC kombi</b>					
	Ventil uzavírací - s matkou bez samotěsnícího přípojného závitu	1/2" x 3/8"	chrom	049070601	160
	Ventil uzavírací - s matkou se samotěsnícím závitem	1/2" x 3/8"	chrom	049170601	167
	WC napojení - flexi, s kovovou spirálou	280 - 550 mm	bílá	PT10097	187
	WC napojení - přímé	ø 10 x ø 10 x ø 11 cm	bílá	PT10099	54
	WC napojení - excentrické (20 mm)	ø 10 x ø 10 x ø 11 cm	bílá	PT100990	54
	WC dopojení CONCEPT - přímé		bílá	PT100991	75
	WC dopojení - nátrubek	150 mm		PT10091-150	100
	WC dopojení - nátrubek	250 mm		PT10091-250	103
	WC dopojení - nátrubek	400 mm		PT10091-400	159
	WC dopojení - koleno 90°			PT10090-90	107
	WC dopojení - koleno 45°			PT10090-45	116
	WC dopojení - koleno 22°			PT10090-22	119
	WC dopojení s připojením - koleno 90°	ø 40 mm		PT10090-90P40	202
	WC dopojení CONCEPT - excentrické 20 mm	20 mm	bílá	PT10099120	75
	WC dopojení CONCEPT - excentrické 40 mm	40 mm	bílá	PT10099140	75
	WC dopojení CONCEPT - excentrické 158 mm	158 mm	bílá	PT10092	223
	WC rozeta velká	110 mm	bílá	PT100980	97
	WC rozeta malá	110 mm	bílá	PT10098	37
	Koleno odpadu komplet	90 / 90 mm		PT100908	140
	Koleno odpadu flexi	90 / 110 mm		PT1009006	368
	Koleno odpadu Slim	90 / 110 mm		PT100906	639
	Přivzdušňovací hlavice	ø 40 mm	šedá	PT100PH40	134
	Přivzdušňovací hlavice	ø 50 mm	šedá	PT100PH50	143
	Přivzdušňovací hlavice	ø 75 mm	šedá	PT100PH75	182
	Přivzdušňovací hlavice	ø 110 mm	šedá	PT100PH110	402
	Šrouby pro upevnění WC a bidetu	6 x 70,8 mm	bílá	TH360168015	17
	Šrouby pro upevnění WC a bidetu	6 x 80,8 mm	bílá	TH360168015	17
	<b>Souprava obsahuje:</b> Hmoždinky, šrouby, kovové podložky, plastové vymezovací vložky				











SANITÁRNÍ KERAMIKA, NÁBYTEK  
A PŘÍSLUŠENSTVÍ











VANY A VANOVÉ ZÁSTĚNY

SPROCHOVÉ KOUTY

BATERIE A SPROCHOVÝ PROGRAM

KOUPELNOVÉ DOPLŇKY  
A PŘEDSTĚNOVÉ SYSTÉMY

OBRÁZEK	NÁZEV	ROZMĚR	BARVA	ČÍSLO ZBOŽÍ DODAVATELE	JEDNOTKOVÁ CENA v Kč
	Hadička připojovací PN 10 Kovové opletení	1/2" x 3/8" 400 mm	nerez	103/40	<b>60</b>
	Hadička připojovací PN 10 Kovové opletení	1/2" x 3/8" 300 mm	nerez	103/30	<b>52</b>
<b>Příslušenství pro pisoár</b>					
	Sifon pisoárový - s manžetou, plastový	DN40	bílá	PT10045A	<b>123</b>
	Sifon pisoárový - s horizontální manžetou, plastový	DN40	bílá	PT10045B	<b>380</b>
	Zástrčná tvarovka Viega - mosaz	1/2"		308551	<b>255</b>
	Chlopňové těsnění Viega (pro připojení pisoáru s vnějším přívodem) + doporučený splachovač	1/2"		308568	<b>86</b>
<b>Ostatní sifony</b>					
	Sifon - dřez a výlevka - flexi, plast, plastová matice	6/4" x DN40/50	bílá	PT10077	<b>41</b>
	Sifon - dřez a výlevka - flexi, plast, kovová matice	6/4" x DN40/50	bílá	PT10078	<b>47</b>
	Flexi připojení - plast	50/40 x 40/50	bílá	PT10072	<b>40</b>
	Výpust umyvadlová s mřížkou	ø 63 mm 5/4"	nerez - plast	PT10031	<b>58</b>
	Výpust dřezová, mřížka	6/4"	nerez - plast	PT10033	<b>62</b>

OBRÁZEK	NÁZEV	ROZMĚR	BARVA	ČÍSLO ZBOŽÍ DODAVATELE	JEDNOTKOVÁ CENA v Kč
	Sifon - dřez a výlevka - plast, nerezová mřížka	DN50/40	bílá	PT100441	<b>155</b>
	Sifon - dřez a výlevka - plast, nerezová mřížka, přípojka	DN50/40	bílá	PT100441P	<b>200</b>
	Sifon - dřez a výlevka - plast, plastová mřížka	DN40/50	bílá	PT100442	<b>144</b>
	Sifon - dřez a výlevka - plast, plastová mřížka, přípojka	DN40/50	bílá	PT100442P	<b>186</b>
	Sifon - dřez a výlevka - plast	DN40/50	bílá	PT100443	<b>97</b>
	Sifon pro dvoudřez - dřez a výlevka - plast, nerezové mřížky	DN50/40	bílá	PT100449P	<b>351</b>
	Sifon - dřez a výlevka - trubkový, plast, nerezová mřížka	DN50	bílá	PT10080050	<b>152</b>
	Sifon - dřez a výlevka - trubkový, plast, převlečná matice, přípojka	DN50	bílá	PT1008150	<b>114</b>
	Sifon - dřez a výlevka - prostorově úsporný, plast, přípojka	DN40	bílá	PT100872P	<b>195</b>
	Sifon - pračkový - plastový venkovní	DN32	bílá	PT100PS2	<b>62</b>
	Sifon - pračkový - plastový venkovní	DN32	chrom	PT100PS1	<b>114</b>

SANITÁRNÍ KERAMIKA, NÁBYTEK  
A PŘÍSLUŠENSTVÍ

VANY A VANOVÉ ZÁSTĚNY

SPRCHOVÉ KOUTY

BATERIE A SPRCHOVÝ PROGRAM

KOUPELNOVÉ DOPLŇKY  
A PŘEDSTĚNOVÉ SYSTÉMY

SANITÁRNÍ KERAMIKA, NÁBYTEK  
A PŘÍSLUŠENSTVÍ

VANY A VANOVE ZÁSTĚNY





















SPRCHOVÉ KOUTY

BATERIE A SPRCHOVÝ PROGRAM

KOUPELNOVÉ DOPLŇKY  
A PŘEDSTĚNOVÉ SYSTÉMY

OBRÁZEK	NÁZEV	ROZMĚR	BARVA	ČÍSLO ZBOŽÍ DODAVATELE	JEDNOTKOVÁ CENA v Kč
	Sifon - pračkový - podomítkový plastový	DN50/40	bílá	PT100PS4	<b>75</b>
	Sifon - pračkový - podomítkový plastový	DN50/40	nerez	PT100PS3	<b>100</b>
	Sifon - pračkový - podomítkový s přívzdušněním, plast	DN32	chrom	PT100PS3P	<b>443</b>
	Sifon - pračkový - podomítkový, pro napojení 2 spotřebičů	DN50/40	nerez	PT100PS6	<b>529</b>
	Sifon - pračkový - nadomítkový s přívzdušněním, plast	DN32	bílá	PT100PS5	<b>208</b>
	Sifon - speciální plastový pro odkapávající kondenzát - s mechanickým uzávěrem	DN32		PT100KS1Z	<b>114</b>
	Sifon - speciální pro odkapávající kondenzát - nálevka s mechanickou uzávěrou a držákem hadiček	DN32	bílá	PT100KS5	<b>209</b>
	Sifon - speciální pro odkapávající kondenzát - trubkový s mechanickou uzávěrou, plast	DN40	bílá	PT100KS2	<b>587</b>
	Sifon - speciální pro odkapávající kondenzát - podomítkový s mechanickou uzávěrou, plast	DN32	bílá	PT100KS4	<b>667</b>
	Sifon - speciální plastový redukce napojení	DN40/50 G 1/2"		PT100KS6	<b>111</b>
<b>Ostatní ventily</b>					
	Ventil uzavírací - přístrojový šikmý se zpětnou klapkou a přívzdušňovačem	1/2"x3/4"	chrom	033920601	<b>738</b>
	Ventil uzavírací - přístrojový šikmý se zpětnou klapkou	1/2"x3/4"	chrom	033860601	<b>703</b>
	Ventil uzavírací - přístrojový šikmý se zpětnou klapkou a pojistkou hadice	1/2"x3/4"	chrom	033900601	<b>747</b>



OBRÁZEK	NÁZEV	ROZMĚR	BARVA	ČÍSLO ZBOŽÍ DODAVATELE	JEDNOTKOVÁ CENA v Kč
<p><b>Koupelnový nábytek Concept 50 (CON34)</b>  <b>Ekonomická řada koupelnového nábytku Concept 50, která zaujme především svým designem a praktičností. Nábytek je nabízen v rozměrech 55 cm a 60 cm, včetně vysoké skříňky s nikou a to vše ve dvou barvách bílá lesk a karamel. Korpus a čelní plochy jsou vyrobeny z DTDL 18 mm a záda z MDF bílé. Nábytek je bez úchytek, s otevíráním za přesah. Navíc máte možnost vybrat si variantu s dvířky (panty Strong s tlumením) nebo dvěma zásuvkami (výsuv Strongbox). Skříňky pod umyvadlo jsou kompatibilní s umyvadlem Easy + od Geberitu, které je nutno objednat zvlášť.</b></p>					
	Skříňka pod umyvadlo s dvířky	46 x 55 x 36,4 cm	bílá lesk	808679	<b>3 228</b>
	Skříňka pod umyvadlo s dvířky	46 x 55 x 36,4 cm	karamel	808655	<b>3 228</b>
	*kompatibilní s umyvadlem Geberit Easy + 502.981.00.1				
	Skříňka pod umyvadlo s dvířky	52 x 55 x 39,2 cm	bílá lesk	808709	<b>3 438</b>
	Skříňka pod umyvadlo se 2 zásuvkami	46 x 55 x 36,4 cm	karamel	808716	<b>5 098</b>
	Skříňka pod umyvadlo se 2 zásuvkami	46 x 55 x 36,4 cm	karamel	808716	<b>5 098</b>
	*kompatibilní s umyvadlem Geberit Easy + 502.981.00.1				
	Skříňka pod umyvadlo se 2 zásuvkami	52 x 55 x 39,2 cm	bílá lesk	808761	<b>5 288</b>
	Skříňka pod umyvadlo se 2 zásuvkami	52 x 55 x 39,2 cm	karamel	808747	<b>5 288</b>
	Skříňka pod umyvadlo se 2 zásuvkami	52 x 55 x 39,2 cm	karamel	808747	<b>5 288</b>
	*kompatibilní s umyvadlem Geberit Easy + 502.982.00.5				
	Skříňka vysoká	35 x 154,5 x 35,2 cm	bílá lesk	808648	<b>5 537</b>
	Skříňka vysoká	35 x 154,5 x 35,2 cm	karamel	808624	<b>5 537</b>
<p><b>Koupelnový nábytek CONCEPT 50 (CON34) </b>  <b>Ekonomická řada koupelnového nábytku vychází z požadavků na jednoduché a finančně přijatelné vybavení koupelny. Korpusy nábytku jsou zhotoveny ze speciální dřevotřísky, odolné vůči vlhkému prostředí, dvířka z lakované MDF desky ve vysokém lesku. Nábytek nabízíme ve dvou variantách - s korpusem bílým nebo v moderní barvě švestka. Součástí jsou zpomalovací panty u dvířek umožňující tiché zavírání.</b></p>					
	Skříňka pod umyvadlo závěsná	51 x 72 x 31,5 cm	bílá	 C50.55.B	<b>3 040</b>
	Skříňka pod umyvadlo závěsná	51 x 72 x 31,5 cm	bílá / bělený dub	 C50.55.BD	<b>3 189</b>
	Skříňka pod umyvadlo závěsná	55 x 72 x 31,5 cm	bílá	 C50.60.B	<b>3 096</b>
	Skříňka pod umyvadlo závěsná	55 x 72 x 31,5 cm	bílá / bělený dub	 C50.60.BD	<b>3 239</b>
	Skříňka pod umyvadlo závěsná	61 x 72 x 31,5 cm	bílá	 C50.65.B	<b>3 132</b>
	Skříňka pod umyvadlo závěsná	61 x 72 x 31,5 cm	bílá / bělený dub	 C50.65.BD	<b>3 293</b>
	Skříňka spodní závěsná - levá	35,5 x 77,9 x 35,5 cm	bílá	 C50.SLB	<b>4 159</b>
	Skříňka spodní závěsná - levá	35,5 x 77,9 x 35,5 cm	bílá / bělený dub	 C50.SLBD	<b>4 190</b>
	Skříňka spodní závěsná - pravá	35,5 x 77,9 x 35,5 cm	bílá	 C50.SPB	<b>4 159</b>
	Skříňka spodní závěsná - pravá	35,5 x 77,9 x 35,5 cm	bílá / bělený dub	 C50.SPBD	<b>4 190</b>
	Skříňka vysoká závěsná - levá	35 x 183,9 x 35,2 cm	bílá	 C50.VLB	<b>5 549</b>
	Skříňka vysoká závěsná - levá	35 x 183,9 x 35,2 cm	bílá / bělený dub	 C50.VLBD	<b>5 609</b>
	Skříňka vysoká závěsná - pravá	35 x 183,9 x 35,2 cm	bílá	 C50.VPB	<b>5 549</b>
	Skříňka vysoká závěsná - pravá	35 x 183,9 x 35,2 cm	bílá / bělený dub	 C50.VPBD	<b>5 609</b>

SANITÁRNÍ KERAMIKA, NÁBYTEK  
A PŘÍSLUŠENSTVÍ

VANY A VANOVÉ ZÁSTĚNY

SPROCHOVÉ KOUTY

BATERIE A SPROCHOVÝ PROGRAM

KOUPELNOVÉ DOPLŇKY  
A PŘEDSTĚNOVÉ SYSTÉMY













SANITÁRNÍ KERAMIKA, NÁBYTEK A PŘÍSLUŠENSTVÍ







VANY A VANOVE ZÁSTĚNY

SPRCHOVÉ KOUTY

BATERIE A SPRCHOVÝ PROGRAM

KOUPELNOVÉ DOPLŇKY A PŘEDSTĚNOVÉ SYSTÉMY

OBRÁZEK	NÁZEV	ROZMĚR	BARVA	ČÍSLO ZBOŽÍ DODAVATELE	JEDNOTKOVÁ CENA v Kč	
	Skříňka horní - levá	35 x 61,5 x 22,9 cm	bílá	 C50.HLB	<b>2 645</b>	
	Skříňka horní - levá	35 x 61,5 x 22,9 cm	bílá / bělený dub	 C50.HLBD	<b>2 666</b>	
	Skříňka horní - pravá	35 x 61,5 x 22,9 cm	bílá	 C50.HPB	<b>2 645</b>	
	Skříňka horní - pravá	35 x 61,5 x 22,9 cm	bílá / bělený dub	 C50.HPBD	<b>2 666</b>	
	Skříňka zrcadlová se zásuvkou a vypínačem	52,4 x 62,8 x 25 cm	bílá	C50.GB	<b>4 561</b>	
	Skříňka zrcadlová se zásuvkou a vypínačem	52,4 x 62,8 x 25 cm	bílá / bělený dub	 C50.GBD	<b>4 741</b>	
	Zrcadlo univerzální s LED podsvícením	60 x 70 cm		CZRC60	<b>5 065</b>	
	Zrcadlová skříňka - univerzální zásuvka a vypínač	60 x 14 x 68 cm	bílá	CGAL60	<b>3 085</b>	
<b>Umyvadla pro nábytkové skříňky CONCEPT 50</b>						
	Umyvadlo nábytkové Jika Lyra Plus	55 cm	bílá	H8133820001041	<b>1 793</b>	
	Umyvadlo nábytkové Jika Lyra Plus	60 cm	bílá	H8133830001041	<b>1 881</b>	
	Umyvadlo nábytkové Jika Lyra Plus	65 cm	bílá	 H8133840001041	<b>2 179</b>	
<b>Koupelnový nábytek CONCEPT 100 (CON35)</b>						
<b>Ucelená série nábytku Concept 100, jednoduchá, ve dvou barevných provedeních s možností výběru s jednou nebo se dvěma zásuvkami. Ke kombinaci s umyvadlem Concept 100, záruka 5 let.</b>						
	Skříňka pod umyvadlo s jednou zásuvkou	37,4 x 31,3 x 40,8	bílá lesk	PTA-049	<b>4 250</b>	
	Skříňka pod umyvadlo s jednou zásuvkou pasující umyvadlo: 7286L003-1425	37,4 x 31,3 x 40,8	antracit lesk	PTA-050	<b>4 250</b>	
	Skříňka pod umyvadlo s jednou zásuvkou pasující umyvadlo: 7285L003-1425	47,4 x 40,8 x 40,8	bílá lesk	PTA-051	<b>4 641</b>	
	Skříňka pod umyvadlo s jednou zásuvkou pasující umyvadlo: 7285L003-1425	47,4 x 40,8 x 40,8	antracit lesk	PTA-052	<b>4 641</b>	
	Skříňka pod umyvadlo s jednou zásuvkou pasující umyvadlo: 7284L003-1425	52,4 x 43,3 x 40,8	bílá lesk	PTA-053	<b>5 749</b>	
	Skříňka pod umyvadlo s jednou zásuvkou pasující umyvadlo: 7284L003-1425	52,4 x 43,3 x 40,8	antracit lesk	PTA-054	<b>5 749</b>	
	Skříňka pod umyvadlo s jednou zásuvkou pasující umyvadlo: 7283L003-1425	57,4 x 43,3 x 40,8	bílá lesk	PTA-055	<b>6 010</b>	
	Skříňka pod umyvadlo s jednou zásuvkou pasující umyvadlo: 7283L003-1425	57,4 x 43,3 x 40,8	antracit lesk	PTA-056	<b>6 010</b>	
	Skříňka pod umyvadlo s dvěma zásuvkami pasující umyvadlo : 7286L003-1425	37,4 x 31,3 x 55,8	bílá lesk	PTA-057	<b>5 565</b>	
	Skříňka pod umyvadlo s dvěma zásuvkami pasující umyvadlo : 7286L003-1425	37,4 x 31,3 x 55,8	antracit lesk	PTA-058	<b>5 565</b>	
	Skříňka pod umyvadlo s dvěma zásuvkami pasující umyvadlo: 7285L003-1425	47,4 x 40,8 x 55,8	bílá lesk	PTA-059	<b>5 921</b>	
	Skříňka pod umyvadlo s dvěma zásuvkami pasující umyvadlo: 7285L003-1425	47,4 x 40,8 x 55,8	antracit lesk	PTA-060	<b>5 921</b>	
	Skříňka pod umyvadlo s dvěma zásuvkami pasující umyvadlo: 7284L003-1425	52,4 x 43,3 x 55,8	bílá lesk	PTA-061	<b>6 131</b>	
	Skříňka pod umyvadlo s dvěma zásuvkami pasující umyvadlo: 7284L003-1425	52,4 x 43,3 x 55,8	antracit lesk	PTA-062	<b>6 131</b>	
	Skříňka pod umyvadlo s dvěma zásuvkami pasující umyvadlo: 7283L003-1425	57,4 x 43,3 x 55,8	bílá lesk	PTA-063	<b>6 740</b>	
	Skříňka pod umyvadlo s dvěma zásuvkami pasující umyvadlo: 7283L003-1425	57,4 x 43,3 x 55,8	antracit lesk	PTA-064	<b>6 740</b>	
	*náhradní úchytka k umyvadlové skříňce				PTA-049-V1-030	

OBRÁZEK	NÁZEV	ROZMĚR	BARVA	ČÍSLO ZBOŽÍ DODAVATELE	JEDNOTKOVÁ CENA v Kč
<b>Umyvadla pro nábytkové skříňky CONCEPT 100</b>					
	Umyvadlo CONCEPT 100 - hranaté	44,5 x 36 x 14,5 cm	bílá alpin	7286L003-1425	<b>1 161</b>
	Umyvadlo CONCEPT 100 - hranaté	54,5 x 48 x 16 cm	bílá alpin	7285L003-1425	<b>1 243</b>
	Umyvadlo CONCEPT 100 - hranaté	59,5 x 48 x 16 cm	bílá alpin	7284L003-1425	<b>1 281</b>
	Umyvadlo CONCEPT 100 - hranaté	64,5 x 48 x 16 cm	bílá alpin	7283L003-1425	<b>1 553</b>
<b>Koupelnový nábytek CONCEPT 150 (CON46)</b>					
<b>Concept 150 jednoduchost, funkčnost, ale i něco navíc. Vyrobeno z MDF, ve dvou barevných variantách a to v bílém lesku a dekoru cafe. Umyvadlové skříňky mají dvě prostorné zásuvky s tichým dovíráním. Nechybí ani vysoká a zrcadlová skříňka. Součástí balení skříněk je černá úchytky 216mm (chromovou úchytku 216 mm (005504) nutno objednat zvlášť). U vysoké skříňky si zákazník může zvolit svislé či vodorovné umístění úchytek. Otvory jsou předvrtány pro obě možnosti.</b>					
	Zrcadlová skříňka-panty vpravo	600 x 680 x 127 mm	cafe	808433	<b>4 028</b>
	Zrcadlová skříňka-panty vlevo	600x 680 x 127 mm	cafe	808419	<b>4 028</b>
	Zrcadlová skříňka-panty vpravo	600 x 680 x 127 mm	bílá lesk	808440	<b>4 235</b>
	Zrcadlová skříňka-panty vlevo	600x 680 x 127 mm	bílá lesk	808426	<b>4 235</b>
	Skříňka pod umyvadlo * kompatibilní s umyvadlem Laufen Pro A 60 cm H8189520001041	520 x 560 x 450 mm	cafe	808112	<b>6 714</b>
	Skříňka pod umyvadlo *kompatibilní s umyvadlem Laufen Pro A 60 cm H8189520001041	520 x 560 x 450 mm	bílá lesk	808129	<b>6 848</b>
	Vysoká skříňka	350 x 1545 x 350 mm	cafe	808099	<b>5 296</b>
	Vysoká skříňka	350 x 1545 x 350 mm	bílá lesk	808105	<b>5 530</b>
	Set úchytek	216 mm	černá	005481	<b>275</b>
	Set úchytek	470 mm	černá	005498	<b>585</b>
	Set úchytek	216 mm	chrom	005504	<b>275</b>
	Set úchytek	470 mm	chrom	005511	<b>585</b>
Rozměry koupelnového nábytku jsou uvedeny v pořadí: šířka x výška x hloubka.					

















SANITÁRNÍ KERAMIKA, NÁBYTEK  
A PŘÍSLUŠENSTVÍ







VANY A VANOVÉ ZÁSTĚNY

SPROCHOVÉ KOUTY









BATERIE A SPROCHOVÝ PROGRAM

KOUPELNOVÉ DOPLŇKY  
A PŘEDSTĚNOVÉ SYSTÉMY

OBRÁZEK	NÁZEV	ROZMĚR	BARVA	ČÍSLO ZBOŽÍ DODAVATELE	JEDNOTKOVÁ CENA v Kč	
<b>Koupelnový nábytek CONCEPT 200 (CON36)</b> 						
<b>Stejně jako jiná zařízení koupelny má i koupelnový nábytek nejen funkční, ale i estetické poslání. Série CONCEPT 200 s jasně řezanými rysy reaguje na poslední módní trendy v koupelnovém nábytku. Korpus v provedení imitace dřeva dokonale ladí s bílou čelní plochou v lesklém laku. Tato řada nábytku nabízí provedení se dvěma šuplíky s velkým úložným prostorem. U skříněk pod umyvadlo jsou u zásuvek použity kovové plnovýsuvy s automatickým dotahem.</b>						
	Skříňka s umyvadlem s 1 zásuvkou	54,4 x 44 x 39 cm	bílá / bříza	 C200.1 + H818952	<b>6 540</b>	
	Skříňka s umyvadlem s 2 zásuvkami	54,4 x 44 x 39 cm	bílá / bříza	 C200.2 + H818952	<b>7 040</b>	
	Skříňka s umyvadlem s 2 zásuvkami	54,4 x 44 x 39 cm	bílá / bílá	 C200.3 + H818952	<b>7 040</b>	
Umyvadlo Laufen Pro je součástí. H8189520001041						
	Skříňka pod umyvadlo závěsná se zásuvkou	54,5 x 44 x 39 cm	bříza / bílá	 C200.1	<b>4 613</b>	
	Skříňka pod umyvadlo závěsná se 2 zásuvkami	54,5 x 44 x 39 cm	bříza / bílá	 C200.2	<b>5 533</b>	
	Skříňka pod umyvadlo závěsná se 2 zásuvkami	54,5 x 44 x 39 cm	bílá / bílá	 C200.3	<b>5 533</b>	
	Skříňka vysoká závěsná	35 x 155 x 35 cm	bříza / bílá	 C200.4	<b>5 218</b>	
	Skříňka vysoká závěsná	35 x 155 x 35 cm	bílá / bílá	 C200.5	<b>5 218</b>	
	Skříňka zrcadlová	60 x 68 x 14 cm	bílá	 C200.6	<b>2 638</b>	
	Skříňka zrcadlová	60 x 68 x 14 cm	bříza	 C200.7	<b>2 638</b>	
	<b>Koupelnový nábytek CONCEPT 200, 300, 200/300 (CON026)</b>					
<b>Koupelnový nábytek Concept 200 a 300 je podobný skutečnému dřevu. Povrch je vyrobený z IDROLAM®. Tato vysoká kvalita materiálu je kombinován s melaminovou pryskyřicí nanášená přímo na voděodolnou dřevoláknitou desku MDF a tvoří tak voděodolný povrch. IDROLAM® vyniká a vyznačuje se svou tvrdostí a odolností proti poškrábání. Nábytek je nabízen v pěti barvách(bílá lesk, šedá mat, dub přírodní, dub světlý, dub metz).</b>						
<b>Koupelnový nábytek Concept 200</b>						
* lze kombinovat pouze s keramikou Concept 200.						
* součástí jsou chromové úchytky						
	<b>Skříňka pod umývatko pravá/levá</b>					
	Skříňka pod umývatko pravá	492x247x550 mm	bílá lesk	WU525CO200D1100	<b>8 668</b>	
	Skříňka pod umývatko pravá	492x247x550 mm	přírodní dub	WU525CO200D1428	<b>8 668</b>	
	Skříňka pod umývatko pravá	492x247x550 mm	antracite matt	WU525CO200D1436	<b>8 668</b>	
	Skříňka pod umývatko pravá	492x247x550 mm	dub biondo	WU525CO200D1429	<b>8 668</b>	
	Skříňka pod umývatko pravá	492x247x550 mm	dub metz	WU525CO200D1417	<b>8 668</b>	
	Skříňka pod umývatko levá	492x247x550 mm	bílá lesk	WU525CO200S1100	<b>8 668</b>	
	Skříňka pod umývatko levá	492x247x550 mm	přírodní dub	WU525CO200S1428	<b>8 668</b>	
	Skříňka pod umývatko levá	492x247x550 mm	antracite matt	WU525CO200S1436	<b>8 668</b>	
	Skříňka pod umývatko levá	492x247x550 mm	dub biondo	WU525CO200S1429	<b>8 668</b>	
	Skříňka pod umývatko levá	492x247x550 mm	dub metz	WU525CO200S1417	<b>8 668</b>	
	* kompatibilní s umyvadlem 5025CO200EXCB					

OBRÁZEK	NÁZEV	ROZMĚR	BARVA	ČÍSLO ZBOŽÍ DODAVATELE	JEDNOTKOVÁ CENA v Kč
	<b>Skříňka pod umyvátko pravá/levá</b>				
	Skříňka pod umyvátko pravá	473x337x550 mm	bílá lesk	WU50CO200D1100	10 631
	Skříňka pod umyvátko pravá	473x337x550 mm	přírodní dub	WU50CO200D1428	10 631
	Skříňka pod umyvátko pravá	473x337x550 mm	antracite matt	WU50CO200D1436	10 631
	Skříňka pod umyvátko pravá	473x337x550 mm	dub biondo	WU50CO200D1429	10 631
	Skříňka pod umyvátko pravá	473x337x550 mm	dub metz	WU50CO200D1417	10 631
	Skříňka pod umyvátko levá	473x337x550 mm	bílá lesk	WU50CO200S1100	10 631
	Skříňka pod umyvátko levá	473x337x550 mm	přírodní dub	WU50CO200S1428	10 631
	Skříňka pod umyvátko levá	473x337x550 mm	antracite matt	WU50CO200S1436	10 631
	Skříňka pod umyvátko levá	473x337x550 mm	dub biondo	WU50CO200S1429	10 631
Skříňka pod umyvátko levá	473x337x550 mm	dub metz	WU50CO200S1417	10 631	
	* kompatibilní s umyvadlem 50CO200EXCB, 50CO200EXCBOH				
	<b>Skříňka pod umyvadlo, chromové úchytky</b>				
	Umyvadlová skříňka 65	615x484x550 mm	bílá lesk	WU65CO2001100	12 200
	Umyvadlová skříňka 65	615x484x550 mm	přírodní dub	WU65CO2001428	12 200
	Umyvadlová skříňka 65	615x484x550 mm	antracite matt	WU65CO2001436	12 200
	Umyvadlová skříňka 65	615x484x550 mm	dub biondo	WU65CO2001429	12 200
	Umyvadlová skříňka 65	615x484x550 mm	dub metz	WU65CO2001417	12 200
	* kompatibilní s umyvadlem 65CO200EXCB, 65CO200EXCBOH				
	<b>Příslušenství k nábytku Concept 200</b>				
	Pořadač	371x61x267 mm	antracite matt	ACSIC35L005	1 403
	Box pro zásuvky	371x61x150 mm	antracite matt	ACSIC35L001	1 076
	Box pro zásuvky high version	371x150x147 mm	antracite matt	ACSIC35L003	1 185
	<b>Koupelnový nábytek Concept 300</b>				
	* lze kombinovat pouze s keramikou Concept 300.				
	* součástí jsou chromové úchytky				
	<b>Skříňka pod umyvadlo, chromové úchytky</b>				
	Umyvadlová skříňka 40 pravá	373x285x550 mm	bílá lesk	WU40CO200D1100	10 730
	Umyvadlová skříňka 40 pravá	373x285x550 mm	přírodní dub	WU40CO200D1428	10 730
	Umyvadlová skříňka 40 pravá	373x285x550 mm	antracite matt	WU40CO200D1436	10 730
	Umyvadlová skříňka 40 pravá	373x285x550 mm	dub biondo	WU40CO200D1429	10 730
	Umyvadlová skříňka 40 pravá	373x285x550 mm	dub metz	WU40CO200D1417	10 730
	Umyvadlová skříňka 40 levá	373x285x550 mm	bílá lesk	WU40CO200S1100	10 730
	Umyvadlová skříňka 40 levá	373x285x550 mm	přírodní dub	WU40CO200S1428	10 730
	Umyvadlová skříňka 40 levá	373x285x550 mm	antracite matt	WU40CO200S1436	10 730
	Umyvadlová skříňka 40 levá	373x285x550 mm	dub biondo	WU40CO200S1429	10 730
Umyvadlová skříňka 40 levá	373x285x550 mm	dub metz	WU40CO200S1417	10 730	
	* kompatibilní s umyvadlem 40CO300N, 40CO300NOH				
	Umyvadlová skříňka 50	465x484x550 mm	bílá lesk	WU50CO2001100	11 999
	Umyvadlová skříňka 50	465x484x550 mm	přírodní dub	WU50CO2001428	11 999
	Umyvadlová skříňka 50	465x484x550 mm	antracite matt	WU50CO2001436	11 999
	Umyvadlová skříňka 50	465x484x550 mm	dub biondo	WU50CO2001429	11 999
	Umyvadlová skříňka 50	465x484x550 mm	dub metz	WU50CO2001417	11 999
	* kompatibilní s umyvadlem 50CO300N, 50CO300NOH				
	Umyvadlová skříňka 120	1165x484x550 mm	bílá lesk	WU120CO2001100	14 550
	Umyvadlová skříňka 120	1165x484x550 mm	přírodní dub	WU120CO2001428	14 550
	Umyvadlová skříňka 120	1165x484x550 mm	antracite matt	WU120CO2001436	14 550
	Umyvadlová skříňka 120	1165x484x550 mm	dub biondo	WU120CO2001429	14 550
	Umyvadlová skříňka 120	1165x484x550 mm	dub metz	WU120CO2001417	14 550
	* kompatibilní s umyvadlem 120CO300N, 120CO300NOH				
	<b>Koupelnový nábytek Concept 200/300</b>				
	* lze kombinovat s keramikou Concept 200 a Concept 300				
	* součástí jsou chromové úchytky				
	Umyvadlová skříňka 60	565x484x550 mm	bílá lesk	WU60CO2001100	11 905
	Umyvadlová skříňka 60	565x484x550 mm	přírodní dub	WU60CO2001428	11 905
	Umyvadlová skříňka 60	565x484x550 mm	antracite matt	WU60CO2001436	11 905
	Umyvadlová skříňka 60	565x484x550 mm	dub biondo	WU60CO2001429	11 905
	Umyvadlová skříňka 60	565x484x550 mm	dub metz	WU60CO2001417	11 905
	* kompatibilní s umyvadlem 60CO200EXCB, 60CO200EXCBOH, 60CO300N, 60CO300NOH				



OBRÁZEK	NÁZEV	ROZMĚR	BARVA	ČÍSLO ZBOŽÍ DODAVATELE	JEDNOTKOVÁ CENA v Kč
	Umyvadlová skříňka 80	765x484x550 mm	bílá lesk	WU80CO2001100	12 540
	Umyvadlová skříňka 80	765x484x550 mm	přírodní dub	WU80CO2001428	12 540
	Umyvadlová skříňka 80	765x484x550 mm	antracite matt	WU80CO2001436	12 540
	Umyvadlová skříňka 80	765x484x550 mm	dub biondo	WU80CO2001429	12 540
	Umyvadlová skříňka 80	765x484x550 mm	dub metz	WU80CO2001417	12 540
	*kompatibilní s umyvadlem 80CO200EXCB, 80CO200EXCBOH, 80CO300N, 80CO300NOH				
	Umyvadlová skříňka 100	965x484x550 mm	bílá lesk	WU100CO2001100	13 226
	Umyvadlová skříňka 100	965x484x550 mm	přírodní dub	WU100CO2001428	13 226
	Umyvadlová skříňka 100	965x484x550 mm	antracite matt	WU100CO2001436	13 226
	Umyvadlová skříňka 100	965x484x550 mm	dub biondo	WU100CO2001429	13 226
	Umyvadlová skříňka 100	965x484x550 mm	dub metz	WU100CO2001417	13 226
	* kompatibilní s umyvadlem 100CO200EXCB, 100CO200EXCBOH, 100CO300N, 100CO300NOH				
	Umyvadlová skříňka 125	1215x484x550 mm	bílá lesk	WU125CO2001100	15 589
	Umyvadlová skříňka 125	1215x484x550 mm	přírodní dub	WU125CO2001428	15 589
	Umyvadlová skříňka 125	1215x484x550 mm	antracite matt	WU125CO2001436	15 589
	Umyvadlová skříňka 125	1215x484x550 mm	dub biondo	WU125CO2001429	15 589
	Umyvadlová skříňka 125	1215x484x550 mm	dub metz	WU125CO2001417	15 589
	* kompatibilní s umyvadlem 125CO200EXCB, 125CO200EXCBOH, 125CO300N, 125CO300NOH				
	<b>Vysoká skříňka,chromové úchytky, soft close</b>				
	Vysoká skříňka pravá / levá - 2 dveřová, 4 skleněné police	349x303x1649 mm	bílá lesk	HSCO200RX1100	13 033
	Vysoká skříňka pravá / levá - 2 dveřová, 4 skleněné police	349x303x1649 mm	přírodní dub	HSCO200RX1428	13 033
	Vysoká skříňka pravá / levá - 2 dveřová, 4 skleněné police	349x303x1649 mm	antracite matt	HSCO200RX1436	13 033
	Vysoká skříňka pravá / levá - 2 dveřová, 4 skleněné police	349x303x1649 mm	dub biondo	HSCO200RX1429	13 033
	Vysoká skříňka pravá / levá - 2 dveřová, 4 skleněné police	349x303x1649 mm	dub metz	HSCO200RX1417	13 033
	Nízká skříňka pravá/levá - 1 dveřová, 3 skleněné police	349x303x999 mm	bílá lesk	SSCO200RX1100	11 973
	Nízká skříňka pravá/levá - 1 dveřová, 3 skleněné police	349x303x999 mm	přírodní dub	SSCO200RX1428	11 973
	Nízká skříňka pravá/levá - 1 dveřová, 3 skleněné police	349x303x999 mm	antracite matt	SSCO200RX1436	11 973
	Nízká skříňka pravá/levá - 1 dveřová, 3 skleněné police	349x303x999 mm	dub biondo	SSCO200RX1429	11 973
	Nízká skříňka pravá/levá - 1 dveřová, 3 skleněné police	349x303x999 mm	dub metz	SSCO200RX1417	11 973
	*Dvířka se dají namontovat jako levá i pravá				
	Úchytka kulatá		chrom	WUGRCRO	637
	Úchytka kulatá		antracite matt	WUGRNS	735
	Úchytka hranatá		chrom	WUGECRO	637
	Úchytka hranatá		antracite matt	WUGENS	735
	Sada úchytek kulatá		chrom	WUGRCROSET	1 470
	Sada úchytek kulatá		antracite matt	WUGRNSSET	1 470
	Sada úchytek hranatá		chrom	WUGECROSET	1 470
	Sada úchytek hranatá		antracite matt	WUGENSSET	1 470
<b>Koupelnový nábytek CONCEPT 250 (CON37)</b>					
<b>Ucelená série nábytku Concept 250, která má v nabídce kromě skříněk s umyvadly také boční a vysoké skříně. Součástí série zrcadlové skříně, umyvadlo nutno objednat zvlášť, záruka 5 let. Koupelnový nábytek řady Concept 250 je působivý na pohled nejen moderním vzhledem, ale harmonickým designem. Sady koupelnového nábytku se skládá z umyvadla a spodní skříně se dvěma výsuvnými šuplíky. Sérii doplňuje vysoká i boční skříňka a může sadu doplnit i o zrcadlovou skříňku. Různé rozměry umyvadlových skříněk i zrcadlových skříněk padne do každé koupelny. Zrcadlové skříně mají moderní technologii LED osvětlení. Možnost vybrat si ze dvou barev, klasické bílé nebo tmavé antracitové.</b>					
	Umyvadlová skříňka, 2 zásuvky, úchytka chrom	60x45,7x55	bílá lesk	PTA-001	5 943
	Umyvadlová skříňka, 2 zásuvky, úchytka chrom	60x45,7x55	antracit lesk	PTA-002	6 230
	Umyvadlo keramické pro umyvadlovou skříňku	60,5x46,5	bílá	PTA-003	2 759
	Umyvadlová skříňka, 2 zásuvky, úchytka chrom	80x45,7x55	bílá lesk	PTA-004	6 463
	Umyvadlová skříňka, 2 zásuvky, úchytka chrom	80x45,7x55	antracit lesk	PTA-005	6 844



OBRÁZEK	NÁZEV	ROZMĚR	BARVA	ČÍSLO ZBOŽÍ DODAVATELE	JEDNOTKOVÁ CENA v Kč
	Umyvadlo keramické pro umyvadlovou skříňku	80,5x46,5	bílá	PTA-006	<b>3 502</b>
	Umyvadlová skříňka, 2 zásuvky, úchytka chrom	100x45,7x55	bílá lesk	PTA-007	<b>7 397</b>
	Umyvadlová skříňka, 2 zásuvky, úchytka chrom	100x45,7x55	antracit lesk	PTA-008	<b>7 857</b>
	Umyvadlo keramické pro umyvadlovou skříňku	100,5x46,5	bílá	PTA-009	<b>4 335</b>
	Skříňka vysoká, úchytka chrom	30x32x160	bílá lesk	PTA-010	<b>3 809</b>
	Skříňka vysoká, úchytka chrom	30x32x160	antracit lesk	PTA-011	<b>4 069</b>
	Skříňka boční, 1 dveře, úchytka chrom, 98 cm, bílá	30x32x98	bílá lesk	PTA-012	<b>2 948</b>
	Skříňka boční, 1 dveře, úchytka chrom, 98 cm, anthrazit	30x32x98	antracit lesk	PTA-013	<b>3 095</b>
	Zrcadlová skříňka, LED osvětlení, 60 cm, bílá	60x16x60	bílá lesk	PTA-014	<b>5 660</b>
	Zrcadlová skříňka, LED osvětlení, 60 cm, anthrazit	60x16x60	antracit lesk	PTA-015	<b>5 950</b>
	Zrcadlová skříňka, LED osvětlení, 80 cm, bílá	80x16x60	bílá lesk	PTA-016	<b>6 580</b>
	Zrcadlová skříňka, LED osvětlení, 80 cm, anthrazit	80x16x60	antracit lesk	PTA-017	<b>6 640</b>
	Zrcadlová skříňka, LED osvětlení, 100 cm, bílá	100x16x60	bílá lesk	PTA-018	<b>7 530</b>
	Zrcadlová skříňka, LED osvětlení, 100 cm, anthrazit	100x16x60	antracit lesk	PTA-019	<b>7 690</b>
	Kosmetická vložka	32,5x9,2x6,5		PTA-020	<b>460</b>
	* náhradní úchytka k umyvadlové skříňce			PTA-049-V1-030	
	* náhradní úchytka k vysoké skříňce			PTA-010-099	
Rozměry koupelnového nábytku jsou uvedeny v pořadí: šířka x výška x hloubka.					







SANITÁRNÍ KERAMIKA, NÁBYTEK  
A PŘÍSLUŠENSTVÍ











VANY A VANOVE ZÁSTĚNY







SPRCHOVÉ KOUTY















BATERIE A SPRCHOVÝ PROGRAM

KOUPELNOVÉ DOPLŇKY  
A PŘEDSTĚNOVÉ SYSTÉMY

OBRÁZEK	NÁZEV	ROZMĚR	BARVA	ČÍSLO ZBOŽÍ DODAVATELE	JEDNOTKOVÁ CENA v Kč
<p><b>Vestavný koupelnový nábytek CONCEPT 300 (CON43)</b>  <b>Koncept firemního nábytku Concept 300 vychází z trendů designového ztvárnění koupelnového nábytku. Svým hranatým tvarem a prostornou zásuvkou nabízí skříňka spotřebiteli dostatek úložného prostoru. Tělo modulu je vyrobeno z eloxovaného hliníku. Dveře dodávány v provedení sklo bílé nebo zrcadlo.</b></p>					
	Vestavná skříňka - skleněné dveře	316 x 966 x 156 mm	bílá / sklo	015-2026	<b>14 564</b>
	Vestavná skříňka - skleněné dveře * ke skříňkám je nutné objednat montážní rám	316 x 966 x 156 mm	černá/ sklo	015-2066	<b>14 564</b>
	Vestavná skříňka vysoká - skleněné dveře	316 x 1586 x 158 mm	bílá / sklo	015-2027	<b>24 647</b>
	Vestavná skříňka vysoká - skleněné dveře * ke skříňkám je nutné objednat montážní rám	316 x 1586 x 158 mm	černá/ sklo	015-2067	<b>24 647</b>
	Vestavná skříňka zrcadlová - skleněné dveře * ke skříňkám je nutné objednat montážní rám	316 x 1586 x 150 mm	bílá/zrcadlo	015-2040	<b>24 647</b>
	WC vestavná skříňka	170 x 811 x 156 mm	bílá/sklo	015-2025	<b>18 204</b>
	WC vestavná skříňka * ke skříňkám je nutné objednat montážní rám	170 x 811 x 156 mm	černá/ sklo	015-2065	<b>18 204</b>
	Montážní rám pro skříňku 015-2026 a 015-2066	320 x 960 x 150 mm	hliníkový rám	015-2046	<b>2 520</b>
	Montážní rám pro skříňku 015-2027 a 015-2040 a 015-2067	320 x 1580 x 150 mm	hliníkový rám	015-2047	<b>4 201</b>
	Montážní rám pro skříňku 015-2025 a 015-2065	174 x 805 x 150 mm	hliníkový rám	015-2045	<b>1 961</b>
	Vestavná WC skříňka pro vlastní obklad do tloušťky 12 mm včetně lepidla -variabilní pravý/levý závěs dveří	154 x 492 x 150 mm	hliníkový rám	015-2076	<b>11 850</b>
<p>Rozměry koupelnového nábytku jsou uvedeny v pořadí: šířka x výška x hloubka.</p>					

OBRÁZEK	NÁZEV	ROZMĚR	BARVA	ČÍSLO ZBOŽÍ DODAVATELE	JEDNOTKOVÁ CENA v Kč
	Vestavná WC skříňka pro vlastní obklad do tloušťky 12 mm včetně lepidla -variabilní pravý/levý závěs dveří	153 x150x658 mm	hliníkový rám	015-2073	<b>13 605</b>
	Vestavná WC skříňka pro vlastní obklad do tloušťky 12 mm včetně lepidla -variabilní pravý/levý závěs dveří	153x150x803 mm	hliníkový rám	015-2071	<b>14 930</b>
	Vestavná WC skříňka pro vlastní obklad do tloušťky 12 mm včetně lepidla -variabilní pravý/levý závěs dveří	153x150x658 mm	hliníkový rám	015-2074	<b>13 605</b>
	Vestavná WC skříňka pro vlastní obklad do tloušťky 12 mm včetně lepidla -variabilní pravý/levý závěs dveří	153x150x803 mm	hliníkový rám	015-2072	<b>14 930</b>
	Vestavná WC skříňka pro vlastní obklad do tloušťky 12 mm včetně lepidla -variabilní pravý/levý závěs dveří	153x150x658 mm	hliníkový rám	015-2079	<b>13 605</b>
	Vestavná WC skříňka pro vlastní obklad do tloušťky 12 mm včetně lepidla -variabilní pravý/levý závěs dveří	153x150x658 mm	hliníkový rám	015-2080	<b>13 605</b>
	Vestavná WC skříňka pro vlastní obklad do tloušťky 12 mm včetně lepidla -variabilní pravý/levý závěs dveří	153x150x803 mm	hliníkový rám	015-2077	<b>14 930</b>
	Vestavná WC skříňka pro vlastní obklad do tloušťky 12 mm včetně lepidla -variabilní pravý/levý závěs dveří	153x150x803 mm	hliníkový rám	015-2078	<b>14 930</b>
	Vestavná WC skříňka pro vlastní obklad do tloušťky 12 mm včetně lepidla -variabilní pravý/levý závěs dveří	250x150x900 mm	hliníkový rám	015-2075	<b>22 680</b>
<b>Koupelnový nábytek CONCEPT 400 (CON38)</b>					
<b>Promyšlený design, který neomrzí. Skříňku pod umyvadlem otevřete jednoduše dotykem, její zkosení přitom kopíruje ergonomii lidské postavy. Vnitřní prostor je řešen jednou velkou zásuvkou, která je uložena na značkových výsuvech Hettich s celoživotní garancí. Přednosti této řady jsou především čisté linie, elegance a promyšlené detaily. Nemůžeme opomenout bezúchytkový design (spodní skříňka se otevírá dotykem). Speciální povrchová úprava v dekoru dřeva a bílá vysoký lesk. Jemné dovírání značky Hettich s celoživotní garancí kvality.</b>					
	Skříňka pod umyvadlo	60 cm	bílá lesk	C400.60.B	<b>13 137</b>
	Skříňka pod umyvadlo	60 cm	dub Arlington	C400.60.DA	<b>11 642</b>
	Skříňka pod umyvadlo	80 cm	bílá lesk	C400.80.B	<b>14 707</b>
	Skříňka pod umyvadlo	80 cm	dub Arlington	C400.80.DA	<b>12 938</b>
	Skříňka pod umyvadlo	100 cm	bílá lesk	C400.100.B	<b>16 671</b>
	Skříňka pod umyvadlo	100 cm	dub Arlington	C400.100.DA	<b>15 098</b>
	Skříňka pod dvojumyvadlo	130 cm	bílá lesk	C400.130.B	<b>24 133</b>
	Skříňka pod dvojumyvadlo	130 cm	dub Arlington	C400.130.DA	<b>21 164</b>
	Vysoká skříňka - levá	152 cm	bílá lesk	C400.35L.B	<b>12 351</b>
	Vysoká skříňka - levá	152 cm	dub Arlington	C400.35L.DA	<b>10 191</b>
	Vysoká skříňka - pravá	152 cm	bílá lesk	C400.35P.B	<b>12 351</b>
	Vysoká skříňka - pravá	152 cm	dub Arlington	C400.35P.DA	<b>10 191</b>
<b>Umyvadlo s otvorem VERITY LINE</b>					
	Umyvadlo klasické VERITY LINE	60 x 50 cm	bílá alpin	4A166001	<b>4 962</b>
	Umyvadlo klasické VERITY LINE	80 x 50 cm	bílá alpin	4A128L01	<b>11 414</b>
	Umyvadlo klasické VERITY LINE	100 x 50 cm	bílá alpin	4A12AL01	<b>14 607</b>
	Dvojumyvadlo na skříňku VERITY LINE	130 x 50 cm	bílá alpin	4A11DL01	<b>20 447</b>

OBRÁZEK	NÁZEV	ROZMĚR	BARVA	ČÍSLO ZBOŽÍ DODAVATELE	JEDNOTKOVÁ CENA v Kč
<b>Koupelnový nábytek CONCEPT 450 (CON47)</b> <b>Série koupelnového nábytku CONCEPT 450 je jedinečným doplňkem koupelny. Jednoduché linie a minimalistický design vytváří komfortní koupelnu. Nábytek je vyráběn specificky pro vlhké prostředí a je odolný proti odstříkující vodě a zvýšené vlhkosti.</b>					
	Umyvadlová deska s výřezem vlevo	4,5 x 55 x 100 cm	bílá matná	XB008E01818	<b>7 261</b>
	Umyvadlová deska s výřezem vpravo	4,5 x 55 x 100 cm	bílá matná	XB009E01818	<b>7 261</b>
	Umyvadlová deska s výřezem vlevo	4,5 x 55 x 100 cm	dub evropský	XB008E05252	<b>7 261</b>
	Umyvadlová deska s výřezem vpravo	4,5 x 55 x 100 cm	dub evropský	XB009E05252	<b>7 261</b>
	Umyvadlová deska s výřezem vlevo	4,5 x 55 x 100 cm	tmavý ořech	XB008E02121	<b>7 261</b>
	Umyvadlová deska s výřezem vpravo	4,5 x 55 x 100 cm	tmavý ořech	XB009E02121	<b>7 261</b>
	Umyvadlová deska s výřezem vlevo	4,5 x 55 x 120 cm	bílá matná	XB008F01818	<b>7 952</b>
	Umyvadlová deska s výřezem vpravo	4,5 x 55 x 120 cm	bílá matná	XB009F01818	<b>7 952</b>
	Umyvadlová deska s výřezem vlevo	4,5 x 55 x 120 cm	dub evropský	XB008F05252	<b>7 952</b>
	Umyvadlová deska s výřezem vpravo	4,5 x 55 x 120 cm	dub evropský	XB009F05252	<b>7 952</b>
	Umyvadlová deska s výřezem vlevo	4,5 x 55 x 120 cm	tmavý ořech	XB008F02121	<b>7 952</b>
	Umyvadlová deska s výřezem vpravo	4,5 x 55 x 120 cm	tmavý ořech	XB009F02121	<b>7 952</b>
	Skříňka pod desku 30 cm	54,8 x 30 cm	bílá matná	XB54350CP18	<b>10 545</b>
	Skříňka pod desku 30 cm	54,8 x 30 cm	dub evropský	XB54350CP52	<b>10 545</b>
	Skříňka pod desku 30 cm	54,8 x 30 cm	tmavý ořech	XB54350CP21	<b>10 545</b>
	*deska 100 cm ke kombinaci se skříňkou 30 cm				
	Skříňka pod desku 40 cm	54,8 x 40 cm	bílá matná	XB54360CP18	<b>10 891</b>
	Skříňka pod desku 40 cm	54,8 x 40 cm	dub evropský	XB54360CP52	<b>10 891</b>
Skříňka pod desku 40 cm	54,8 x 40 cm	tmavý ořech	XB54360CP21	<b>10 891</b>	
*deska 120cm ke kombinaci se skříňkou 40cm					
	Skříňka vysoká panty vlevo	40 x 176 cm	bílá matná	XB1147LCP18	<b>12 389</b>
	Skříňka vysoká panty vpravo	40 x 176 cm	bílá matná	XB1147RCP18	<b>12 389</b>
	Skříňka vysoká panty vlevo	40 x 176 cm	dub evropský	XB1147LCP52	<b>12 389</b>
	Skříňka vysoká panty vpravo	40 x 176 cm	dub evropský	XB1147RCP52	<b>12 389</b>
	Skříňka vysoká panty vlevo	40 x 176 cm	tmavý ořech	XB1147LCP21	<b>12 389</b>
	Skříňka vysoká panty vpravo	40 x 176 cm	tmavý ořech	XB1147RCP21	<b>12 389</b>
	Zrcadlo s osvětlením	70 x 60 x 3,5 cm		LM783500000	<b>6 915</b>
	Zrcadlo s osvětlením	70 x 80 x 3,5 cm		LM7836000000000	<b>11 819</b>
	Zrcadlo s osvětlením	70 x 100 x 3,5 cm		LM783700000	<b>8 934</b>
	Držák ručníků	48 x 20 x 4 cm	chrom	UV990300000	<b>3 128</b>
	Umyvadlo Vero bílé broušené	60 cm	bílá	0454600027	<b>5 509</b>
Rozměry koupelnového nábytku jsou uvedeny v pořadí: šířka x výška x hloubka.					

OBRÁZEK	NÁZEV	ROZMĚR	BARVA	ČÍSLO ZBOŽÍ DODAVATELE	JEDNOTKOVÁ CENA v Kč	
<p><b>Koupelnový nábytek CONCEPT S (CON44)</b> </p> <p><b>Koupelnový nábytek Concept S je nabízený v provedení bílá lesk a to nejen na předních dvířkách, ale také korpusu. Povrch vyrobený z IDROLAM®. Tato vysoká kvalita materiálu je kombinována s melaminovou pryskyřicí nanášenou přímo na voděodolný povrch. Povrch IDROLAM® vyniká a vyznačuje se svou tvrdostí a odolností proti poškrábání.</b></p>						
	Skříňka pod umyvadlo	57 x 48,5 x 55 cm	bílá lesk	 WUSF60CX1100	<b>24 126</b>	
	Skříňka pod umyvadlo	77 x 48,5 x 55 cm	bílá lesk	 WUSF80CX1100	<b>25 609</b>	
	Skříňka pod umyvadlo	97 x 48,5 x 55 cm	bílá lesk	 WUSF100CX1100	<b>27 662</b>	
	Skříňka pod umyvadlo	122 x 48,5 x 55 cm	bílá lesk	 WUSF125DCX1100	<b>34 677</b>	
* ke kombinaci s umyvadly Concept S						
<p><b>Umyvadlo nábytkové - bez otvoru hranaté</b></p> <p>Upevnění - šrouby M10 nejsou součástí dodávky.</p>						
	Umyvadlo nábytkové	60 x 50 cm	bílá	0720610001	<b>9 038</b>	
	Umyvadlo nábytkové	80 x 50 cm	bílá	0720810001	<b>10 978</b>	
	Umyvadlo nábytkové	100 x 50 cm	bílá	0721010001	<b>13 233</b>	
	Dvojumyvadlo nábytkové	125 x 50 cm	bílá	0721270001	<b>21 831</b>	
	<b>Vysoká skříňka</b>					
	Vysoká skříňka, 2 dveře, pravá	35 x 165 x 30 cm	bílá lesk	 HSSFDX1100	<b>12 377</b>	
	Vysoká skříňka, 2 dveře, levá	35 x 165 x 30 cm	bílá lesk	 HSSFSX1100	<b>12 377</b>	
<p><b>Koupelnový nábytek CONCEPT RETRO (CON48)</b></p> <p><b>V ucelené nabídce nábytku Concept Retro najdete skříňky pod umyvadlo, vysoké skříňky i zrcadla ve dvou barevných provedeních. Skříňky lze zavěsit nebo postavit na nožičky (nutno objednat zvlášť). Standardně jsou skříňky dodávány se stříbrnou úchytkou (možnost objednání jiné barvy, viz níže). Záruka 5 let.</b></p>						
<b>Umyvadlová skříňka</b>						
	Umyvadlová skříňka - 1 zásuvka	45,9 x 49,6 x 40,6 cm	bílá mat	 OR47-SD1S-50-2	<b>5 194</b>	
	Umyvadlová skříňka - 1 zásuvka	45,9 x 49,6 x 40,6 cm	běžová mat	 OR47-SD1S-50-10	<b>5 194</b>	
	Umyvadlová skříňka - 2 zásuvky	59,6 x 45,9 x 61,9 cm	bílá mat	OR47-SD2S-60-2	<b>7 524</b>	
	Umyvadlová skříňka - 2 zásuvky	59,6 x 45,9 x 61,9 cm	běžová mat	OR47-SD2S-60-10	<b>7 524</b>	
	Umyvadlová skříňka - 2 zásuvky	79,6 x 45,9 x 61,9 cm	bílá mat	OR47-SD2S-80-2	<b>8 402</b>	
	Umyvadlová skříňka - 2 zásuvky	79,6 x 45,9 x 61,9 cm	běžová mat	OR47-SD2S-80-10	<b>8 402</b>	
	Umyvadlová skříňka - 2 zásuvky	119,6 x 45,9 x 61,9 cm	bílá mat	OR47-SD2S-120-2	<b>11 893</b>	
	Umyvadlová skříňka - 2 zásuvky	119,6 x 45,9 x 61,9 cm	běžová mat	OR47-SD2S-120-10	<b>11 893</b>	
<b>Umyvadla Twins Low rim</b>						
	Umyvadlo nábytkové s otvorem	50 x 46 cm	bílá	 L51950000	<b>3 373</b>	
Rozměry koupelnového nábytku jsou uvedeny v pořadí: šířka x výška x hloubka.						

SANITÁRNÍ KERAMIKA, NÁBYTEK  
A PŘÍSLUŠENSTVÍ

VANY A VANOVÉ ZÁSTĚNY

SPROCHOVÉ KOUTY

BATERIE A SPROCHOVÝ PROGRAM

KOUPELNOVÉ DOPLNĚKY  
A PŘEDSTĚNOVÉ SYSTÉMY

SANITÁRNÍ KERAMIKA, NÁBYTEK  
A PŘÍSLUŠENSTVÍ

VANY A VANOVÉ ZÁSTĚNY







SPRCHOVÉ KOUTY

BATERIE A SPRCHOVÝ PROGRAM

KOUPELNOVÉ DOPLŇKY  
A PŘEDSTĚNOVÉ SYSTÉMY

OBRÁZEK	NÁZEV	ROZMĚR	BARVA	ČÍSLO ZBOŽÍ DODAVATELE	JEDNOTKOVÁ CENA v Kč
	<b>Umyvadla Joy</b>				
	Umyvadlo nábytkové s otvorem	61 x 46,5 cm	bílá	UME-JO-60-91	<b>3 340</b>
	Umyvadlo nábytkové s otvorem	81 x 46,5 cm	bílá	UME-JO-80-91	<b>3 848</b>
	Umyvadlo nábytkové s otvorem	121 x 46,5 cm	bílá	UME-JO-120-91-D	<b>13 185</b>
	<b>Vysoká skříňka</b>				
	Vysoká skříňka	40 x 20 x 154,9 cm	bílá mat	OR47-SB1D-40-2	<b>5 942</b>
	Vysoká skříňka	40 x 20 x 154,9 cm	běžová mat	OR47-SB1D-40-10	<b>5 942</b>
	<b>Zrcadlo v rámu bez osvětlení</b>				
	Zrcadlo v rámu bez osvětlení	40 x 2,8 x 80 cm	bílá mat	OR47-L-RAOO-40-2	<b>2 188</b>
	Zrcadlo v rámu bez osvětlení	40 x 2,8 x 80 cm	běžová mat	OR47-L-RAOO-40-10	<b>2 188</b>
	Zrcadlo v rámu bez osvětlení	60 x 2,8 x 80 cm	bílá mat	OR47-L-RAOO-60-2	<b>2 574</b>
	Zrcadlo v rámu bez osvětlení	60 x 2,8 x 80 cm	běžová mat	OR47-L-RAOO-60-10	<b>2 574</b>
	<b>Nohy ke skříňce</b>				
	Nohy ke skříňce 2 kusy	20 cm	bílá mat	OR47-A-NO-20-2	<b>860</b>
	Nohy ke skříňce 2 kusy	20 cm	běžová mat	OR47-A-NO-20-10	<b>860</b>
	Nohy ke skříňce 2 kusy	15 cm	bílá mat	OR47-A-NO-15-2	<b>925</b>
	Nohy ke skříňce 2 kusy	15 cm	běžová mat	OR47-A-NO-15-10	<b>644</b>
	<b>Úchytky na skříňky</b>				
	Úchytka	3 cm	černá mat	OR47-A-U-3-8	<b>99</b>
	Úchytka	3 cm	zlatá	OR47-A-U-3-95	<b>149</b>
	Úchytka	3 cm	krystal	OR47-A-U-3-97	<b>198</b>
	*možnost výměny úchytky				
	<b>Držák ručníku pod desku</b>				
	Držák ručníku	45 cm	černá mat	OR00-A-RE-45-8	<b>676</b>
	Držák ručníku	45 cm	běžová mat	OR00-A-RE-45-10	<b>676</b>
	Držák ručníku	45 cm	bílá mat	OR00-A-RE-45-2	<b>676</b>
	Držák ručníku	45 cm	grafit mat	OR00-A-RE-45-6	<b>676</b>
	Konzole pro desku	35 cm	grafit mat	OR00-A-WS-35-6	<b>448</b>
	<b>Organizér</b>				
	Organizér	15 cm	přírodní dub	OR00-A-OR-15-80	<b>546</b>
	Organizér	20 cm	přírodní dub	OR00-A-OR-20-80	<b>616</b>
	<b>Deska bez výřezu</b>				
	Deska bez výřezu	59,6 x 45,9 cm	bílá mat	OR00-BU-60-2	<b>1 351</b>
	Deska bez výřezu	59,6 x 45,9 cm	antracit lesk	OR00-BU-60-5	<b>1 351</b>
	Deska bez výřezu	59,6 x 45,9 cm	běžová mat	OR00-BU-60-10	<b>1 805</b>
	Deska bez výřezu	79,6 x 45,9 cm	bílá mat	OR00-BU-80-2	<b>1 958</b>
	Deska bez výřezu	79,6 x 45,9 cm	antracit lesk	OR00-BU-80-5	<b>1 958</b>
	Deska bez výřezu	79,6 x 45,9 cm	běžová mat	OR00-BU-80-10	<b>1 958</b>
	Deska bez výřezu	119,6 x 45,9 cm	bílá mat	OR00-BU-120-2	<b>3 286</b>
	Deska bez výřezu	119,6 x 45,9 cm	antracit lesk	OR00-BU-120-5	<b>3 286</b>
	Deska bez výřezu	119,6 x 45,9 cm	běžová mat	OR00-BU-120-10	<b>3 286</b>
	Deska bez výřezu	119,6 x 45,9 cm	grafit mat	OR00-BU-120-46	<b>3 286</b>



OBRÁZEK	NÁZEV	ROZMĚR	BARVA	ČÍSLO ZBOŽÍ DODAVATELE	JEDNOTKOVÁ CENA v Kč
<p><b>Koupelnový nábytek VERITY DESIGN 2.0 (CON03)</b>  <b>Koupelnový nábytek Verity Design 2.0 je kompletní nábytek k sanitární keramice Verity Design 2.0. Skříňky pod umyvadlo i skříňky pod umývatka jsou snadno ovladatelné funkční a prostorné. Veškerý nábytek je dodáván v sedmi moderních barvách. Možnost otevírání dveří vlevo a vpravo nabízí variabilitu do každé koupelny.</b>            Veškerý nábytek dodáván v barvách: DH= bílá lesk, FP= šedá lesk, PJ= dub nebraska, RH= dub kansas, TS= dub přírodní, VC= černá mat, VD= šedá mat.</p>					
<b>Skříňka pro umývatko</b>					
	panty vpravo	435 x 540 x 362 mm	bílá lesk	B07801DH	<b>7 148</b>
	panty vlevo	435 x 540 x 362 mm	bílá lesk	B07800DH	<b>7 148</b>
*kompatibilní s umývatkem-7300F501, 7300F5R1					
<b>Skříňka pod umyvadlo</b>					
	Skříňka pod umyvadlo 4A93F501, 4A93F5R1	535 x 600 x 420 mm	bílá lesk	B07700DH	<b>15 106</b>
	Skříňka pod umyvadlo 4A93F001, 4A93F0R1	585 x 600 x 450 mm	bílá lesk	B07600DH	<b>16 230</b>
	Skříňka pod umyvadlo 4A93FA01, 4A93FAR1	635 x 600 x 450 mm	bílá lesk	B07500DH	<b>16 905</b>
	Skříňka pod umyvadlo 4A948001, 4A9480R1	785 x 600 x 450 mm	bílá lesk	B07400DH	<b>18 793</b>
	Skříňka pod umyvadlo 4A94A001, 4A94A0R1	985 x 600 x 450 mm	bílá lesk	B07300DH	<b>20 187</b>
	Skříňka pod umyvadlo 4A94D001, 4A94D0R1	1285 x 600 x 450 mm	bílá lesk	B07200DH	<b>30 955</b>
<b>Boční skříňka</b>					
	panty vlevo	350 x 888 x 342 mm	bílá lesk	B08000DH	<b>8 227</b>
	panty vpravo	350 x 888 x 342 mm	bílá lesk	B08001DH	<b>8 227</b>
	panty vlevo	400 x 888 x 342 mm	bílá lesk	B08200DH	<b>8 227</b>
	panty vpravo	400 x 888 x 342 mm	bílá lesk	B08201DH	<b>8 227</b>
<b>Vysoká skříňka</b>					
	panty vlevo	400 x 1743 x 342 mm	bílá lesk	B08100DH	<b>13 263</b>
	panty vpravo	400 x 1743 x 342 mm	bílá lesk	B08101DH	<b>13 263</b>
	panty vlevo	350 x 1743 x 342 mm	bílá lesk	B07900DH	<b>13 263</b>
	panty vpravo	350 x 1743 x 342 mm	bílá lesk	B07901DH	<b>13 263</b>
<b>Zrcadlová skříňka</b>					
	Zrcadlová skříňka - 2 skleněné poličky	600 x 760 x 149 mm	bílá lesk	A46560DH	<b>22 569</b>
	Zrcadlová skříňka - 2 skleněné poličky	800 x 760 x 149 mm	bílá lesk	A46580DH	<b>25 177</b>
	Zrcadlová skříňka - 4 skleněné poličky	1000 x 760 x 149 mm	bílá lesk	A46510DH	<b>27 605</b>
	Zrcadlová skříňka - 6 skleněných poliček	1300 x 760 x 149 mm	bílá lesk	A46513DH	<b>35 536</b>

SANITÁRNÍ KERAMIKA, NÁBYTEK  
A PŘÍSLUŠENSTVÍ

VANY A VANOVÉ ZÁSTĚNY

SPROCHOVÉ KOUTY

BATERIE A SPROCHOVÝ PROGRAM

KOUPELNOVÉ DOPLŇKY  
A PŘEDSTĚNOVÉ SYSTÉMY

SANITÁRNÍ KERAMIKA, NÁBYTEK  
A PŘÍSLUŠENSTVÍ









VANY A VANOVÉ ZÁSTĚNY

SPRCHOVÉ KOUTY

BATERIE A SPRCHOVÝ PROGRAM

KOUPELNOVÉ DOPLŇKY  
A PŘEDSTĚNOVÉ SYSTÉMY

OBRÁZEK	NÁZEV	ROZMĚR	BARVA	ČÍSLO ZBOŽÍ DODAVATELE	JEDNOTKOVÁ CENA v Kč
<p><b>Koupelnový nábytek VERITY LINE (CON03)</b>  <b>Nábytek Verity Line nabízí širokou škálu rozměrů a barev. Ať už chcete klasický elegantní vzhled nebo moderní design, máte na výběr z mnoha barev a dekoru, které umožní vytvořit si vlastní estetickou značku. K dispozici je matná, lesklá nebo dřevěná povrchová úprava a vysoce kvalitní chromový povrch madel, který zdůrazňuje eleganci této kolekce. Koupelnový nábytek od firmy Villeroy &amp; Boch je vyrobený z kvalitních materiálů a vyznačuje se prvotřídním zpracováním. Korpus skříňky je vyrobený z laminované dřevotřískové desky.</b>                      Veškerý nábytek dodáván v barvách: DH= bílá lesk, FP= šedá lesk, PJ= dub nebraska, RH= dub kansas, TS= dub přírodní, VC= čená mat, VD= šedá mat</p>					
<b>Skříňka pod umyvadlo 2x zásuvka</b>					
	Skříňka pod umyvadlo 4A165001+4A1650R1	465 x 618 x 404 mm	bílá lesk	B66600DH	<b>14 353</b>
	Skříňka pod umyvadlo 4A166001+4A1660R1	555 x 618 x 482 mm	bílá lesk	B66500DH	<b>16 397</b>
	Skříňka pod umyvadlo 4A166501+4A1665R1	605 x 618 x 482 mm	bílá lesk	B66400DH	<b>16 521</b>
	Skříňka pod umyvadlo 4A128L01+4A128LR1	755 x 618 x 482 mm	bílá lesk	B66300DH	<b>17 868</b>
<b>Skříňka pod umyvadlo 2x zásuvka</b>					
	Skříňka pod umyvadlo 4A14R101+4A14R1R1 * umyvadlo vpravo	955 x 618 x 482 mm	bílá lesk	B66200DH	<b>19 248</b>
	Skříňka pod umyvadlo 4A14L101+4A14L1R1 * umyvadlo vlevo	955 x 618 x 482 mm	bílá lesk	B66100DH	<b>19 248</b>
	Skříňka pod umyvadlo 4A12AL01+4A12ALR1	955 x 618 x 482 mm	bílá lesk	B66000DH	<b>19 284</b>
	Skříňka pod umyvadlo 4A12CK01 + 4A12CKR1 + 4A12CL01 + 4A12CLR1	1155 x 618 x 482 mm	bílá lesk	B65900DH	<b>20 358</b>
<b>Skříňka pod dvojumyvadlo 2x zásuvka</b>					
	Skříňka pod umyvadlo 4A11DL01 a 4A11DLR1	1255 x 618 x 482 mm	bílá lesk	B65800DH	<b>23 971</b>
<b>Boční skříňka</b>					
	panty vlevo	350x888x342 mm	bílá lesk	B51500DH	<b>8 592</b>
	pant vpravo	350x888x342 mm	bílá lesk	B51501DH	<b>8 592</b>
	panty vlevo	400x888x342 mm	bílá lesk	B51600DH	<b>8 592</b>
	panty vpravo	400x888x342 mm	bílá lesk	B51601DH	<b>8 592</b>
<b>Vysoká skříňka</b>					
	panty vlevo	350 x 1743 x 342 mm	bílá lesk	B66700DH	<b>13 865</b>
	panty vpravo	350 x 1743 x 342 mm	bílá lesk	B66701DH	<b>13 865</b>
	panty vlevo	400 x 1743 x 342 mm	bílá lesk	B65200DH	<b>13 865</b>
	panty vpravo	400 x 1743 x 342 mm	bílá lesk	B65201DH	<b>13 865</b>
<b>Zrcadlová skříňka</b>					
	Zrcadlová skříňka	172 x 600 x 750 mm		B307F600	<b>31 295</b>
	Zrcadlová skříňka	800 x 750 x 173 mm		B307F800	<b>35 814</b>
	Zrcadlová skříňka	1000 x 750 x 173 mm		B307F100	<b>38 096</b>
	Zrcadlová skříňka	1200 x 750 x 173 mm		B307F200	<b>44 366</b>
	Zrcadlová skříňka	1300 x 750 x 173 mm		B307F300	<b>46 602</b>

OBRÁZEK	NÁZEV	ROZMĚR	BARVA	ČÍSLO ZBOŽÍ DODAVATELE	JEDNOTKOVÁ CENA v Kč
	<b>Koupelnový nábytek Verity Exclusive (CON035)</b>				
	Nábytek série Verity Exclusive se může pyšnit plně výsuvnými zásuvkami s promyšleným organizátorem a prtiskluzem. Díky stylové hliníkové liště na rukojeti a tiché funkci SoftClosing se snadno otevírají a zavírají. Umyvadlové skříňky jsou k dostání ve čtyřech barvách (dvě barvy dřeva, graphite a Billiant White) a až se čtyřmi zásuvkami. barva: Brilliant White (VE), Graphite (VR), Kansas Oak (RH), Stone Oak (RK)				
	<b>Skříňka pod umyvátko, závěsná, 1 dvířka</b>				
	Skříňka pod umyvátko, panty vlevo	423 x 429 x 378 mm	Brilliant White	A87800VE	10 838
	Skříňka pod umyvátko, panty vpravo	423 x 429 x 378 mm	Brilliant White	A87900VE	10 838
	*kompatibilní s umyvátkem-53014501+530145R1				
	<b>Skříňka pod umyvadlo - závěsná, 1 zásuvka</b>				
	Skříňka pod umyvadlo 5A305501+5A3055R1	523 x 429 x 448 mm	Brilliant White	A69500VE	12 789
	<b>Skříňka pod umyvadlo - závěsná, 2 zásuvky</b>				
	Skříňka pod umyvadlo 5A306001+5A3060R1	572 x 576 x 478 mm	Brilliant White	A69400VE	16 257
	Skříňka pod umyvadlo 5A306501+5A3065R1	622 x 576 x 478 mm	Brilliant White	A69300VE	16 784
	Skříňka pod umyvadlo 5A308001+5A3080R1	772 x 576 x 478 mm	Brilliant White	C26000VE	18 431
	Skříňka pod umyvadlo 5A30A501+5A30A5R1	973 x 576 x 478 mm	Brilliant White	C25900VE	20 313
	<b>Skříňka pod dvojumyvadlo - závěsná, 4 zásuvky</b>				
	Skříňka pod umyvadlo 5A30D401+5A30D4R1	1272 x 576 x 478 mm	Brilliant White	C25800VE	31 884
	<b>Skříňka pod dvojumyvadlo - závěsná, 4 zásuvky</b>				
	Skříňka pod umyvadlo 5A29D501+5A29D5R1	1272 x 576 x 478 mm	Brilliant White	C25700VE	31 884
	<b>Vysoká skříňka</b>				
	*barva Stone Oak (RK) pro vysoké skříňky není				
	<b>2x dvířka, 1x pevná polička, 2x skleněná polička</b>				
	panty vlevo	400 x 1710 x 362 mm	Brilliant White	C58600VE	27 216
	panty vpravo	400 x 1710 x 362 mm	Brilliant White	C58700VE	27 216
	<b>2x dvířka, 1x otevřená přihrádka, 2x pevná polička, 3x skleněná polička</b>				
	panty vlevo	400 x 1710 x 362 mm	Brilliant White	C58800VE	28 859
	panty vpravo	400 x 1710 x 362 mm	Brilliant White	C58900VE	28 859
	<b>2x dvířka, 1x výsuvná zásuvka, 1x pevná polička, 3x skleněná polička</b>				
	panty vlevo	400 x 1710 x 362 mm	Brilliant White	C59000VE	32 834
	panty vpravo	400 x 1710 x 362 mm	Brilliant White	C59100VE	32 834
	<b>1x dvířka, 1x přihrádka na prádlo, 1x skleněná polička, 2x skleněná polička</b>				
	panty vlevo	400 x 1710 x 362 mm	Brilliant White	C59200VE	33 152
	panty vpravo	400 x 1710 x 362 mm	Brilliant White	C59300VE	33 152
	<b>Boční skříňka</b>				
	*barva Stone Oak (RK) pro boční skříňky není				
	<b>1x dvířka, 1x výsuvná zásuvka, 1x skleněná polička</b>				
	panty vlevo	400 x 860 x 362 mm	Brilliant White	C59400VE	24 857
	panty vpravo	400 x 860 x 362 mm	Brilliant White	C59500VE	24 857
	<b>2x dvířka, 1x otevřená přihrádka vpravo/vlevo, 6x skleněná polička</b>				
	panty vlevo	574 x 1200 x 362 mm	Brilliant White	C59800VE	31 482
	panty vpravo	574 x 1200 x 362 mm	Brilliant White	C59900VE	31 482

SANITÁRNÍ KERAMIKA, NÁBYTEK  
A PŘÍSLUŠENSTVÍ

VANY A VANOVÉ ZÁSTĚNY

SPROCHOVÉ KOUTY

BATERIE A SPROCHOVÝ PROGRAM

KOUPELNOVÉ DOPLŇKY  
A PŘEDSTĚNOVÉ SYSTÉMY





SANITÁRNÍ KERAMIKA, NÁBYTEK  
A PŘÍSLUŠENSTVÍ













VANY A VANOVÉ ZÁSTĚNY

SPRCHOVÉ KOUTY

BATERIE A SPRCHOVÝ PROGRAM

KOUPELNOVÉ DOPLŇKY  
A PŘEDSTĚNOVÉ SYSTÉMY

OBRÁZEK	NÁZEV	ROZMĚR	BARVA	ČÍSLO ZBOŽÍ DODAVATELE	JEDNOTKOVÁ CENA v Kč	
	<b>Vysoká skříňka se zrcadlem</b>					
	*barva Stone Oak (RK) pro vysoké skříňky není <b>1x háček na oblečení, 3x pevná polička</b> panty vlevo 450 x 1700 x 300 mm Brilliant White C59600VE <b>24 857</b> panty vpravo 450 x 1700 x 300 mm Brilliant White C59700VE <b>24 857</b>					
	<b>Zrcadlo</b>					
	barva: White Matt(00), BiColour (Black Matt, White Matt) (BC) s celoplošným LED osvětlením (lze vyměnit), Osvětlení 1 x LED					
	Zrcadlo v rámu s osvětlením	500 x 750 x 47,5 mm	White Matt	A4635000	<b>32 834</b>	
	Zrcadlo v rámu s osvětlením	600 x 750 x 47,5 mm	White Matt	A4636000	<b>34 821</b>	
	Zrcadlo v rámu s osvětlením	650 x 750 x 47,5 mm	White Matt	A4636500	<b>35 828</b>	
	Zrcadlo v rámu s osvětlením	800 x 750 x 47,5 mm	White Matt	A4638000	<b>38 160</b>	
	Zrcadlo v rámu s osvětlením	1000 x 750 x 47,5 mm	White Matt	A4631000	<b>41 446</b>	
	Zrcadlo v rámu s osvětlením	1200 x 750 x 47,5 mm	White Matt	A4631200	<b>44 446</b>	
	Zrcadlo v rámu s osvětlením	1300 x 750 x 47,5 mm	White Matt	A4631300	<b>46 428</b>	
	Zrcadlo v rámu s osvětlením	1400 x 750 x 47,5 mm	White Matt	A4631400	<b>48 098</b>	
	Zrcadlo v rámu s osvětlením	1600 x 750 x 47,5 mm	White Matt	A4631600	<b>51 384</b>	
	Zrcadlo v rámu s osvětlením	ø 910 x 45 mm	White Matt	A4649100	<b>41 446</b>	
	Zrcadlo v rámu s osvětlením	ø 712 x 45 mm	White Matt	A4647100	<b>36 491</b>	
	<b>Koupelnový nábytek Concept Modular (CON38)</b>					
	<b>Výhodou série Concept Modular je její variabilita. Nábytek lze poskládat do různých délek a to v různých kombinacích, jak barevných, tak tvarových. Doplnkové skříňky mohou být se zásuvkou, kterou lze otevřít pouhým stisknutím čelní plochy nebo s otevřenými nikami a to v barvách Bílá – lesk, Graphite a dřevodekoru Herkules. Tato série je kompatibilní se zapuštěnými umyvadly Concept S, v případě umyvadla na desku, je možné použít jakékoliv umyvadlo na desku.</b>					
	<b>Nábytková deska</b>					
	Nábytek deska - bez přesahu	300 x 18 x 475 mm	herkules	808150	<b>1 120</b>	
	Nábytek deska - bez přesahu	600 x 18 x 475 mm	herkules	807849	<b>2 115</b>	
	Nábytek deska - bez přesahu	800 x 18 x 475 mm	herkules	807863	<b>2 340</b>	
	Nábytek deska - bez přesahu	900 x 18 x 475 mm	herkules	809256	<b>2 519</b>	
	Nábytek deska - bez přesahu	1000 x 18 x 475 mm	herkules	807870	<b>2 570</b>	
	Nábytek deska - bez přesahu	1227 x 18 x 475 mm	herkules	807894	<b>2 795</b>	
	Nábytek deska - bez přesahu	1500 x 18 x 475 mm	herkules	809263	<b>3 795</b>	
	Nábytek deska - s přesahem	318 x 18 x 475 mm	herkules	807825	<b>1 119</b>	
	Nábytek deska - s přesahem	336 x 18 x 475 mm	herkules	807832	<b>1 119</b>	
	Nábytek deska - s přesahem	618 x 18 x 475 mm	herkules	807856	<b>2 115</b>	
	Nábytek deska - na 2 skříňky	1200 x 18 x 475 mm	herkules	807887	<b>2 795</b>	
		Nábytek deska - bez přesahu	300 x 18 x 475 mm	biela lesk	808136	<b>1 120</b>
Nábytek deska - bez přesahu		600 x 18 x 475 mm	biela lesk	807566	<b>2 120</b>	
Nábytek deska - bez přesahu		800 x 18 x 475 mm	biela lesk	807580	<b>2 340</b>	
Nábytek deska - bez přesahu		900 x 18 x 475 mm	biela lesk	809218	<b>2 519</b>	
Nábytek deska - bez přesahu		1000 x 18 x 475 mm	biela lesk	807597	<b>2 570</b>	
Nábytek deska - bez přesahu		1227 x 18 x 475 mm	biela lesk	807610	<b>2 795</b>	
Nábytek deska - bez přesahu		1500 x 18 x 475 mm	biela lesk	809225	<b>3 795</b>	
Nábytek deska - s přesahem		318 x 18 x 475 mm	biela lesk	807542	<b>1 120</b>	
Nábytek deska - s přesahem		336 x 18 x 475 mm	biela lesk	807559	<b>1 120</b>	
Nábytek deska - s přesahem		618 x 18 x 475 mm	biela lesk	807573	<b>2 120</b>	
Nábytek deska - na 2 skříňky		1200 x 18 x 475 mm	biela lesk	807603	<b>2 795</b>	
		Nábytek deska - bez přesahu	300 x 18 x 475 mm	graphite	808143	<b>1 120</b>
		Nábytek deska - bez přesahu	600 x 18 x 475 mm	graphite	807702	<b>2 115</b>
		Nábytek deska - bez přesahu	800 x 18 x 475 mm	graphite	807726	<b>2 340</b>
		Nábytek deska - bez přesahu	900 x 18 x 475 mm	graphite	809232	<b>2 519</b>
	Nábytek deska - bez přesahu	1000 x 18 x 475 mm	graphite	807733	<b>2 570</b>	
	Nábytek deska - bez přesahu	1227 x 18 x 475 mm	graphite	807757	<b>2 795</b>	
	Nábytek deska - bez přesahu	1500 x 18 x 475 mm	graphite	809249	<b>3 795</b>	
	Nábytek deska - s přesahem	318 x 18 x 475 mm	graphite	807689	<b>1 119</b>	
	Nábytek deska - s přesahem	336 x 18 x 475 mm	graphite	807696	<b>1 119</b>	
	Nábytek deska - s přesahem	618 x 18 x 475 mm	graphite	807719	<b>2 115</b>	
	Nábytek deska - na 2 skříňky	1200 x 18 x 475 mm	graphite	807740	<b>2 795</b>	

OBRÁZEK	NÁZEV	ROZMĚR	BARVA	ČÍSLO ZBOŽÍ DODAVATELE	JEDNOTKOVÁ CENA v Kč
	<b>Skříňka pod umyvadlo zásuvková</b>				
	* kompatibilní s umyvadlem Concept S 0720610001, 0720810001, 0721010001, 0721270001				
	Skříňka pod umyvadlo zásuvková s 1x výřezem	598 x 495 x 332 mm	herkules	807924	<b>8 510</b>
	Skříňka pod umyvadlo zásuvková s 1x výřezem	798 x 495 x 332 mm	herkules	807931	<b>9 140</b>
	Skříňka pod umyvadlo zásuvková s 1x výřezem	998 x 495 x 332 mm	herkules	807948	<b>9 642</b>
	Skříňka pod umyvadlo 2x zásuvkami s 2x výřezy	1225 x 495 x 332 mm	herkules	807955	<b>14 450</b>
	Skříňka pod umyvadlo zásuvková s 1x výřezem	598 x 495 x 332 mm	bílá lesk	807641	<b>8 510</b>
	Skříňka pod umyvadlo zásuvková s 1x výřezem	798 x 495 x 332 mm	bílá lesk	807658	<b>9 140</b>
	Skříňka pod umyvadlo zásuvková s 1x výřezem	998 x 495 x 332 mm	bílá lesk	807665	<b>9 642</b>
	Skříňka pod umyvadlo 2x zásuvkami s 2x výřezy	1225 x 495 x 332 mm	bílá lesk	807672	<b>14 450</b>
	Skříňka pod umyvadlo zásuvková s 1x výřezem	598 x 495 x 332 mm	graphite	807788	<b>8 510</b>
	Skříňka pod umyvadlo zásuvková s 1x výřezem	798 x 495 x 332 mm	graphite	807795	<b>9 140</b>
	Skříňka pod umyvadlo zásuvková s 1x výřezem	998 x 495 x 332 mm	graphite	807801	<b>9 642</b>
	Skříňka pod umyvadlo 2x zásuvkami s 2x výřezy	1225 x 495 x 332 mm	graphite	807818	<b>14 450</b>
	<b>Skříňka doplňková zásuvková bez výřezu</b>				
	Skříňka doplňková zásuvková bez výřezu	598 x 495 x 332 mm	herkules	807917	<b>9 850</b>
	Skříňka doplňková zásuvková bez výřezu	598 x 495 x 332 mm	bílá lesk	807634	<b>9 850</b>
	Skříňka doplňková zásuvková bez výřezu	598 x 495 x 332 mm	graphite	807771	<b>9 850</b>
	<b>Skříňka doplňková otevřená</b>				
	Skříňka doplňková otevřená	300 x 473 x 332 mm	herkules	807900	<b>4 285</b>
	Skříňka doplňková otevřená	300 x 473 x 332 mm	bílá lesk	807627	<b>4 285</b>
	Skříňka doplňková otevřená	300 x 473 x 332 mm	graphite	807764	<b>4 285</b>

SANITÁRNÍ KERAMIKA, NÁBYTEK  
A PŘÍSLUŠENSTVÍ











VANY A VANOVÉ ZÁSTĚNY

SPRCHOVÉ KOUTY





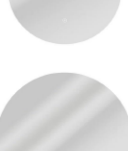



BATERIE A SPRCHOVÝ PROGRAM

KOUPELNOVÉ DOPLŇKY  
A PŘEDSTĚNOVÉ SYSTÉMY











OBRÁZEK	NÁZEV	ROZMĚR	BARVA	ČÍSLO ZBOŽÍ DODAVATELE	JEDNOTKOVÁ CENA v Kč
<b>Koupelnový nábytek EASY+ (EAS36)</b> <b>Nástěnná zrcadla Easy + jsou nabízena s LED nebo bez osvětlení. U některých typů lze měnit nastavení barvy a intezity světla. Jsou to jednoduchá a elegantní zrcadla do koupelny. Tloušťka zrcadla je 3,5 cm</b>					
	<b>Nábytek - zrcadlo Easy 4 mm, LED</b>				
	pohybový sensorový vypínač, IP44	60 × 70 × 3,4 cm		EA100.60	<b>4 300</b>
	pohybový sensorový vypínač, IP44	80 × 70 × 3,4 cm		EA100.80	<b>4 700</b>
	pohybový sensorový vypínač, IP44	100 × 70 × 3,4 cm		EA100.100	<b>4 900</b>
	pohybový sensorový vypínač, IP44	120 × 70 × 3,4 cm		EA100.120	<b>5 600</b>
	pohybový sensor. vypínač, nast. barvy a intezity světla, IP44	60 × 70 × 3,4 cm		EA101.60	<b>4 600</b>
	pohybový sensor. vypínač, nast. barvy a intezity světla, IP44	80 × 70 × 3,4 cm		EA101.80	<b>4 950</b>
	pohybový sensor. vypínač, nast. barvy a intezity světla, IP44	100 × 70 × 3,4 cm		EA101.100	<b>5 300</b>
	pohybový sensor. vypínač, nast. barvy a intezity světla, IP44	120 × 70 × 3,4 cm		EA101.120	<b>6 050</b>
	pohyb. sensor. vyp., nast. barvy a intezity světla, podsvícení, IP44	60 × 70 × 3,4 cm		EA102.60	<b>4 800</b>
	pohyb. sensor. vyp., nast. barvy a intezity světla, podsvícení, IP44	80 × 70 × 3,4 cm		EA102.80	<b>5 250</b>
	pohyb. sensor. vyp., nast. barvy a intezity světla, podsvícení, IP44	100 × 70 × 3,4 cm		EA102.100	<b>5 750</b>
	pohyb. sensor. vyp., nast. barvy a intezity světla, podsvícení, IP44	120 × 70 × 3,4 cm		EA102.120	<b>6 550</b>
	pohyb. sensor. vyp., nast. barvy a intezity světla, podsvícení, IP44 * součástí zrcadla je vyhřívací podložka proti zamrzování	ø 60 × 3,4 cm		EA103.60	<b>4 600</b>
	pohyb. sensor. vyp., nast. barvy a intezity světla, podsvícení	60 × 80 × 3,4 cm	bílý rám	YM-213W-600	<b>5 692</b>
	pohyb. sensor. vyp., nast. barvy a intezity světla, podsvícení * součástí zrcadla je vyhřívací podložka proti zamrzování	60 × 80 × 3,4 cm	chromový rám	YM-213CH-600	<b>5 797</b>
	pohyb. sensor. vyp., nast. barvy a intezity světla, podsvícení	120 × 60 × 3,4 cm	bílý rám	YM-213W-1200	<b>6 980</b>
	pohyb. sensor. vyp., nast. barvy a intezity světla, podsvícení * součástí zrcadla je vyhřívací podložka proti zamrzování	120 × 60 × 3,4 cm	chromový rám	YM-213CH-1200	<b>6 980</b>
	pohyb. sensor. vyp., nast. barvy a intezity světla, podsvícení	ø 60 × 4 cm	bílý matný rám	YM-218-W	<b>5 171</b>
	pohyb. sensor. vyp., nast. barvy a intezity světla, podsvícení	ø 60 × 4 cm	chromový rám	YM-218-CH	<b>5 171</b>
	pohyb. sensor. vyp., nast. barvy a intezity světla, podsvícení * součástí zrcadla je vyhřívací podložka proti zamrzování	ø 60 × 4 cm	černý rám	YM-218-B	<b>5 171</b>
	oválné, dotykový vypínač, nastav. barvy a intezity světla	50 × 80 × 3,5 cm		EA-OV01-5080	<b>4 335</b>
	oválné, dotykový vypínač, nastav. barvy a intezity světla	60 × 100 × 3,5 cm		EA-OV01-60100	<b>5 120</b>
	oválné, dotykový vypínač, nastav. barvy a intezity světla	60 × 120 × 3,5 cm		EA-OV01-60120	<b>5 900</b>
	kruhová úseč, dotyk. vyp.,nastav. barvy a intezity světla	80 × 68,3 × 3,5 cm		EA-R01-8068	<b>4 700</b>
	kruhová úseč, dotyk. vyp.,nastav. barvy a intezity světla	100 × 85,4 × 3,5 cm		EA-R01-10085	<b>5 590</b>
	kruhová úseč, dotyk. vyp.,nastav. barvy a intezity světla	120 × 102,4 × 3,5 cm		EA-R01-120102	<b>7 250</b>
	s difuzorem, dotykový vyp., nast. intezity světla * součástí zrcadla je vyhřívací podložka proti mlžení	ø 71 × 3,5 cm		EA-R02-7171	<b>3 960</b>

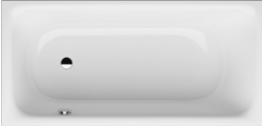



























OBRÁZEK	NÁZEV	ROZMĚR	BARVA	ČÍSLO ZBOŽÍ DODAVATELE	JEDNOTKOVÁ CENA v Kč
	<b>Nábytek - zrcadlo Easy bez osvětlení</b> s fazetou 10MM, obroušená a leštěná hrana šikmo pod úhlem 4–20°, na pověšení i nalepení	40 × 80 × 4 cm		EA-PM01-4050	<b>599</b>
	s fazetou 10MM, obroušená a leštěná hrana šikmo pod úhlem 4–20°, na pověšení i nalepení	60 × 80 × 4 cm		EA-PM01-6080	<b>965</b>
	s fazetou 10MM, obroušená a leštěná hrana šikmo pod úhlem 4–20°, na pověšení i nalepení	50 × 60 × 4 cm		EA-PM01-5060	<b>645</b>
	<b>Nábytek - zrcadlo Easy bez osvětlení</b> hliníkový rám černý	60 × 80 cm	černý rám	EA104.60	<b>1 400</b>
	hliníkový rám černý	80 × 80 cm	černý rám	EA104.80	<b>1 650</b>
	hliníkový rám černý	100 × 80 cm	černý rám	EA104.100	<b>1 900</b>
	hliníkový rám černý	120 × 80 cm	černý rám	EA104.120	<b>2 100</b>
	hliníkový stříbrný rám	60 × 80 cm	stříbrný rám	EA105.60	<b>1 400</b>
	hliníkový stříbrný rám	80 × 80 cm	stříbrný rám	EA105.80	<b>1 650</b>
	hliníkový stříbrný rám	100 × 80 cm	stříbrný rám	EA105.100	<b>1 900</b>
	hliníkový stříbrný rám	120 × 80 cm	stříbrný rám	EA105.120	<b>2 100</b>
	<b>Nábytek - zrcadlo Easy s páskem a háčkem</b> kulaté s páskem a háčkem	ø 60 × 4 cm	černá mat	EA-FM30-BM-600	<b>2 685</b>
	kulaté s páskem a háčkem	ø 60 × 4 cm	černá mat	EA-FM30-BM-800	<b>2 685</b>
	kulaté s páskem a háčkem	ø 80 × 4 cm	bílá mat	EA-FM30-WM-600	<b>2 685</b>
	kulaté s páskem a háčkem	ø 80 × 4 cm	bílá mat	EA-FM30-BM-600	<b>2 685</b>
<b>Akrylátové vany CONCEPT 100 a 200 (CON15)</b>					
Vany CONCEPT 100 a CONCEPT 200 jsou vyráběny tepelným tvarováním akrylátových desek s tloušťkou 4 mm. Jedná se o tlakově litý akrylát o vysoké hustotě dle EN 263, který vyniká dlouhou životností a barevnou stálostí povrchu. Akrylátové vany jsou po celé ploše vyztuženy zalisovanými dřevěnými deskami a zpevněny vrstvou ze skleněných vláken a pryskyřice. Kombinace těchto faktorů zaručuje vysokou tuhost a pevnost van a sprchových vaniček bez deformací.					
<b>Akrylátová vana CONCEPT 100 - klasická</b>					
<b>Klasická</b>					
	Vana CONCEPT 100*	160 x 70 cm	bílá	K864001	<b>4 990</b>
	Vana CONCEPT 100	170 x 70 cm	bílá	K871001	<b>4 990</b>
	Vana CONCEPT 100*	170 x 75 cm	bílá	K864101	<b>4 990</b>
	Vana CONCEPT 100*	180 x 80 cm	bílá	K864201	<b>6 790</b>
<b>Klasická se středovým odtokem</b>					
	Vana CONCEPT 100 New*	180 x 80 cm	bílá	K864301	<b>6 790</b>
<b>Akrylátová vana CONCEPT - asymetrická</b>					
	Vana CONCEPT 200 6-ti hran	200 x 90 cm	bílá	 K866301	<b>8 590</b>
	Vana CONCEPT 100 asymetrická pravá	150 x 100 cm	bílá	K871101	<b>5 690</b>
	Vana CONCEPT 100 asymetrická levá	150 x 100 cm	bílá	K871201	<b>5 690</b>





\* k dispozici vanový nosič str. 90

OBRÁZEK	NÁZEV	ROZMĚR	BARVA	ČÍSLO ZBOŽÍ DODAVATELE	JEDNOTKOVÁ CENA v Kč
	<b>Akrylátová vana CONCEPT 200 - klasická</b>				
	<b>Klasická</b>				
	Vana CONCEPT 200	180 x 80 cm	bílá	K867801	<b>6 990</b>
	<b>Klasická se středovým odtokem</b>				
	Vana CONCEPT 200*	170 x 75 cm	bílá	K866001	<b>5 290</b>
	Vana CONCEPT 200*	180 x 80 cm	bílá	K866101	<b>6 990</b>
	Vana CONCEPT 200	190 x 90 cm	bílá	K866201	<b>7 990</b>
	<b>Akrylátová vana CONCEPT Free (CON155)</b>				
	* vč. odtokového kompletu (přepad, pileta, sifon, zápachová uzávěra) a nožiček				
	Vana akrylátová - do prostoru Concept Free volně stojící pro dvě osoby	170 x 77 cm	bílá/chrom	CC61050000	<b>27 990</b>
	Vana akrylátová - tvarovaná Concept Free Corner do rohu L	170 x 87 cm	bílá/chrom	CC81050000	<b>29 990</b>
	Vana akrylátová - tvarovaná Concept Free Corner do rohu P	170 x 87 cm	bílá/chrom	CC91050000	<b>29 990</b>
	<b>Baterie do podlahy včetně modulu</b>				
	Baterie vanová Ravak stojánková páková FM 080.00 do podlahy včetně modulu		chrom	X070059	<b>15 364</b>
	Baterie do podlahy včetně modulu		chrom	X070079	<b>16 190</b>
	<b>Akrylátové vany GKI (GKI01)</b>				
	Vany GKI jsou vyrobeny z litého síťovaného sanitárního akrylátu, konkrétně nového materiálu NACRYLplus®, který je šetrný k pokožce, a je charakterizován EASY-TOCLEAN efektem a odolnějším povrchem proti poškrábání. Povrchy NACRYLplus se snadno čistí a omezují schopnost špíny, vodního kamene a cizích předmětů ulpívat na povrchu. Vyztužené stěny vany a větší tloušťka materiálu pomáhají dosáhnout vysoké stability a tvaru, čímž vany a sprchové vaničky GKI vynikají.				
	<b>Vana akrylátová</b> klasická Soft středový odtap	180 x 80 x 45 cm	bílá	SOBW18080W	<b>9 882</b>
	<b>Vana akrylátová</b> klasická Soft s centrálním odtokem	170 x 80 x 45 cm	bílá	SOBW17080FW	<b>8 445</b>



OBRÁZEK	NÁZEV	ROZMĚR	BARVA	ČÍSLO ZBOŽÍ DODAVATELE	JEDNOTKOVÁ CENA v Kč
	<b>Vana akrylátová</b> klasická Soft se sprchovacím prostorem a přepadem vpravo	170 x 80 x 45 cm	bílá	SOBW17080RW	<b>8 445</b>
	<b>Vana akrylátová</b> klasická Soft se sprchovacím prostorem a přepadem vlevo	170 x 80 x 45 cm	bílá	SOBW17080LW	<b>8 445</b>
<b>Akrylátové vany s dvířky (CON14)</b> *nožičky nejsou součástí dodávky Akrylátové vany s dvířky jsou kompatibilní s nožičkami-100038, K731867, 100030					
	Vana s dvířky pravá, zástěna, odpad. sada, příslušenství	170 x 80 x 57 cm	bílá	DUOSETRA	<b>97 365</b>
	Vana s dvířky levá, zástěna, odpad. sada, příslušenství	170 x 80 x 57 cm	bílá	DUOSETLA	<b>97 365</b>
	Vana s dvířky pravá, zástěna, příslušenství, panel pro obložení	170 x 80 x 57 cm	bílá	DUOSETRF	<b>94 290</b>
	Vana s dvířky levá, zástěna, příslušenství, panel pro obložení	170 x 80 x 57 cm	bílá	DUOSETLF	<b>94 290</b>
<b>Příslušenství pro akrylátové vany</b>					
	<b>Sifon - vanový</b> CONCEPT - automat, komplet, kov, malá zátka CONCEPT CLICK / CLACK, kov	DN50/40 (570 mm)	chrom	PT10055K PT100504KM	<b>734</b> <b>912</b>
	<b>Sifon - vanový</b> - plast, plastová mřížka, zápachová uzávěra, řetízek, gum. zátka	DN50/40 (570 mm)	bílá	PT100502	<b>210</b>
	<b>Sifon - vanový</b> - plast, kovová mřížka, zápachová uzávěra, řetízek, gumová zátka	DN50/40 (570 mm)	chrom	PT100501	<b>280</b>
	<b>Sifon - vanový</b> - plast, plastová mřížka, zápachová uzávěra, řetízek, gumová zátka	DN50/40 (570 mm)	bílá / chrom	CRI12C807951CON	<b>761</b>

OBRÁZEK	NÁZEV	ROZMĚR	BARVA	ČÍSLO ZBOŽÍ DODAVATELE	JEDNOTKOVÁ CENA v Kč
	<b>Sifon - vanový, automatický komplet, velká zátka</b> - zápachová uzávěra	DN50/40 (570 mm)	chrom	PT10051CRM	<b>566</b>
	<b>Sifon - vanový, automatický komplet, velká zátka</b> - prodloužený s hranatou zátkou a ovládáním, zápachová uzávěra	DN50/40 (800 mm)	chrom	PT10051CRM2/80CM	<b>595</b>
	<b>Sifon - vanový, napouštění přepadem</b> - kulatá zátka, plast	DN50/40 (570 mm)	chrom	PT100564CRM1	<b>2 016</b>
	- kulatá zátka, plast	DN50/40 (800 mm)	chrom	PT100564CRM1/80CM	<b>2 048</b>
	<b>Sifon - vanový, napouštění přepadem</b> - hranatá zátka, plast	DN50/40 (570 mm)	chrom	PT100564CRM2	<b>2 090</b>
	- hranatá zátka, plast	DN50/40 (800 mm)	chrom	PT100564CRM2/80CM	<b>2 116</b>
	<b>Sifon - vanový, napouštění přepadem</b> - kulatá zátka, plast	DN 50/40 (570 mm)	bílá / chrom	CRID62167951CON	<b>2 674</b>
	- kulatá zátka, plast	DN 50/40 (800 mm)	bílá / chrom	CRID64167951CON	<b>2 729</b>
	<b>Sifon - vanový</b> - kulatá, bez krytek	DN 50/40 (570 mm)	bílá / chrom	CRI062007900CON	<b>839</b>
	- kulatá, bez krytek	DN 50/40 (800 mm)	bílá / chrom	CRI064007900CON	<b>894</b>
	- kulatá krytka, sada - rukojeť přepadu a zátka		chrom	CRIKP0451CON	<b>338</b>
	<b>Dvířka krycí</b>	150 x 150 mm	bílá	0104	<b>81</b>
		200 x 200 mm	bílá	0103	<b>117</b>
		300 x 300 mm	bílá	0101	<b>159</b>
	<b>Dvířka krycí</b>	150 x 150 mm	nerez	0127	<b>361</b>
	<b>Magnety</b>			REMA	<b>296</b>

OBRÁZEK	NÁZEV	ROZMĚR	BARVA	ČÍSLO ZBOŽÍ DODAVATELE	JEDNOTKOVÁ CENA v Kč
	<b>Nohy k vanám</b> <b>Univerzální nohy</b> - pro akrylátové vany do 180 cm			100038	<b>1 015</b>
	<b>Univerzální nohy</b> - pro akrylátové vany do 180 cm STANDARD			K731867	<b>780</b>
	<b>Univerzální nohy WA-ADS - odhlučňené</b> - pro akrylátové vany do 180 cm			100030	<b>1 716</b>
	<b>Univerzální nohy WC-plus-ADS - odhlučňené</b> - pro akrylátové vany nad 180 cm			100039	<b>2 790</b>
	Příslušenství k vanám Mepa - montážní úchyt			190020	<b>547</b>
<b>Ocelové vany CONCEPT 100 (CON17)</b>					
<b>Vany CONCEPT 100 získávají vaši pozornost především kvalitním materiálem s dokonalým designem. Jsou vyrobeny ze smaltované oceli. Tento materiál je výjimečným svým kvalitním povrchem, elegantním designem, velmi dlouhou životností a 100% recyklovatelností. Smaltovaná ocel je kombinací oceli a skla. Což jsou dva zcela autentické, přírodní materiály pyšící se jedinečnými materiálovými vlastnostmi. Ocel se vyznačuje svou pevností, vysokou zatížitelností, tvarovatelností a je dobrým vodičem tepla. Sklo nabízí výjimečně luxusní vzhled a je obzvláště odolné vůči chemikáliím a proti žáru.</b>					
	Vana Concept 100	160 x 70 cm	bílá	705615470001	<b>6 580</b>
	Vana Concept 100	170 x 70 cm	bílá	705715470001	<b>7 420</b>
	Vana Concept 100	170 x 75 cm	bílá	701615470001	<b>6 580</b>
	Vana Concept 100 DUO se středovým odpadem	180 x 80 cm	bílá	772515390001	<b>16 900</b>
<b>Příslušenství k ocelovým vanám CONCEPT 100</b>					
	Nohy nalepovací kov/plast chrom			581370090000	<b>990</b>
	Tlumící sada k vaně (5 tlumících desek 350x170mm, 2 tlumící desky 175x175 mm)			687675730000	<b>1 284</b>
	Tlumící zvuková páska	3,3 m		687676030000	<b>865</b>

OBRÁZEK	NÁZEV	ROZMĚR	BARVA	ČÍSLO ZBOŽÍ DODAVATELE	JEDNOTKOVÁ CENA v Kč
<b>Ocelové vany CONCEPT 200 (CON27)</b> Vany CONCEPT 200 jsou vyrobeny z glazované titanové oceli s dlouhou životností. Brilantní povrch glazury BETTE Glasur je tvrdší než mramor, dokonale hladký a trvale lesklý. Je odolný proti poškrábání, nárazu, UV záření, působení extrémních teplot a chemikálií. Povrch podobný sklu zabraňuje usazování bakterií a nečistot. Výborná tepelná vodivost poskytuje díky teplu přijatému z vody velmi komfortní pocit při koupání. Vany i sprchové vaničky jsou standardně opatřeny protihlukovou úpravou. Vany CONCEPT 200 jsou pohodlné a s měkkým profilem v zátylku. Posunutý odtok poskytuje komfortní plochu pro koupání i sprchování. Přepad je možné umístit po levé i pravé straně vany.					
<b>Vana ocelová CONCEPT 200 - klasická</b>					
<b>Klasická - s přepadem vpravo</b>					
	Vana CONCEPT 200	160 x 70 cm	bílá	20CV	14 642
	Vana CONCEPT 200	170 x 70 cm	bílá	22CV	14 642
	Vana CONCEPT 200	170 x 75 cm	bílá	24CV	14 642
	Vana CONCEPT 200	180 x 80 cm	bílá	26CV	15 545
<b>Klasická - s přepadem vlevo</b>					
	Vana CONCEPT 200	160 x 70 cm	bílá	21CV	14 642
	Vana CONCEPT 200	170 x 70 cm	bílá	23CV	14 642
	Vana CONCEPT 200	170 x 75 cm	bílá	25CV	14 642
	Vana CONCEPT 200	180 x 80 cm	bílá	27CV	15 545
<b>Vana Concept 200</b>					
	DUO se středovým odpadem	170 x 75 cm	bílá	79CV	14 950
	DUO se středovým odpadem	180 x 80 cm	bílá	80CV	15 950
* vany lze doplnit protiskluzem Antislip Sense = AS (neviditelný antislip na komplet celém povrchu výrobku) za poplatek 5 550 Kč					
<b>Ocelové vany BETTE (BETE2)</b> Řada BetteComodo kombinuje přímočarý design s promyšlenou ergonomií a maximálním pohodlím. Charakteristický je dokonale symetrický oválný tvar a velkorysá hloubka. Řada Form nabízí vestavěné vany klasického tvaru s ergonomicky zkosenými zády, jsou k dispozici v mnoha rozměrech, od 140 až po 190cm. Všechny vany a vaničky Bette jsou vyráběny s kvalitní glazované titanové oceli. Glazované výrobky fa. Bette, jsou: tepelně vodivé, hygienické, odolné proti poškrábání (smalt je tvrdší než železo), odolné proti nárazu, odolné proti chemikáliím a UV-záření, nehlukné a odolné proti vysokým teplotám. Záruka na všechny glazované výrobky Bette je 30 let.					
	Vana klasická BetteComodo	170 x 75 cm	bílá	1250-000	16 108
	Vana klasická BetteComodo	180 x 80 cm	bílá	1251-000	17 710
	Vana klasická BetteComodo	190 x 90 cm	bílá	1252-000	22 247
	Vana klasická BetteComodo	170 x 80 cm	bílá	1253-000	16 108
	Vana klasická BetteForm	140 x 70 cm	bílá	2940-000	17 133
	Vana klasická BetteForm	150 x 70 cm	bílá	2941-000	17 133
	Vana klasická BetteForm	160 x 70 cm	bílá	2942-000	7 700
	Vana klasická BetteForm	165 x 75 cm	bílá	2944-000	17 133
	Vana klasická BetteForm	170 x 70 cm	bílá	2945-000	8 553
	Vana klasická BetteForm	170 x 75 cm	bílá	2947-000	7 700
	Vana klasická BetteForm	180 x 80 cm	bílá	2950-000	17 903

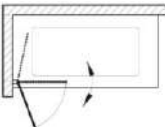
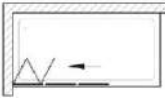
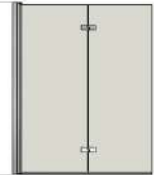

OBRÁZEK	NÁZEV	ROZMĚR	BARVA	ČÍSLO ZBOŽÍ DODAVATELE	JEDNOTKOVÁ CENA v Kč
<b>Příslušenství pro ocelové vany</b>					
	Nožičky k vaně Concept 200, Bette Comodo, Form			B23-1500	<b>2 063</b>
	Sifon - vanový, plastový - prodl. s hranatou zátkou a ovládáním	(DN 50/40 800 mm)	chrom	PT10051CRM2/80CM	<b>595</b>
	Sifon - vanový, napouštění přepadem - kulatá zátka, plast - hranatá zátka, plast	DN 50/40 (800 mm) DN 50/40 (800 mm)	chrom chrom	PT100564CRM1/80CM PT100564CRM2/80CM	<b>2 048</b> <b>2 116</b>
<b>Vanové zástěny CONCEPT 50, Concept 100 (CON18) a CONCEPT 200 (CON23)</b>					
<p>Vanová zástěna CONCEPT 100 PT-CVS1 se skládá z jednoho pohyblivého dílu, který lze sklopit dovnitř i vně vany. Zástěna se vyrábí v levém a pravém provedení. K dispozici jsou varianty profilů bílá, satin a lesk. Standardní výška zástěny je 150 cm.</p> <p>Zástěna CONCEPT 50 PT se skládá ze tří pohyblivých dílů, které lze zcela složit do vnitřního prostoru nad vanu. Poslední díl vanové zástěny je sklopný dovnitř pro vytvoření částečně uzavřeného sprchovacího prostoru. Standardní výška zástěny je 140 cm. Levou nebo pravou variantu vstupu získáte otočením zástěny o 180°. Vanové zástěny lze instalovat na jakoukoli klasickou obdélníkovou vanu s rovným horním lemem.</p>					
	Zástěna vanová - sklo - levá	150 x 80 cm	bílá / transparent	PT-CVS1-80 L WT	<b>5 900</b>
	Zástěna vanová - sklo - pravá	150 x 80 cm	bílá / transparent	PT-CVS1-80 R WT	<b>5 900</b>
	Zástěna vanová - sklo - levá	150 x 80 cm	satin / transparent	PT-CVS1-80 L ST	<b>6 150</b>
	Zástěna vanová - sklo - pravá	150 x 80 cm	satin / transparent	PT-CVS1-80 R ST	<b>6 150</b>
	Zástěna vanová - sklo - levá	150 x 80 cm	lesk / transparent	PT-CVS1-80 L BT	<b>5 950</b>
	Zástěna vanová - sklo - pravá	150 x 80 cm	lesk / transparent	PT-CVS1-80 R BT	<b>5 950</b>
	Tloušťka skla 6 mm.				
	Zástěna vanová - plast (3-dílná) - L / P	140 x 129,6 cm	bílá / santro	PT-VS3-130 WS	<b>4 232</b>
	Zástěna vanová dvoudílná skládací, panty vpravo skládací, panty vlevo skládací, panty vpravo skládací, panty vlevo	120 x 150 cm 120 x 150 cm 120 x 150 cm 120 x 150 cm	černá/čiré sklo černá/čiré sklo chrom/čiré sklo chrom/čiré sklo	CONB2D1200607 CONB2G1200607 CONB2D1205007 CONB2G1205007	<b>17 717</b> <b>17 717</b>

SANITÁRNÍ KERAMIKA, NÁBYTEK  
A PŘÍSLUŠENSTVÍ





VANY A VANOVÉ ZÁSTĚNY

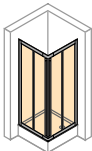
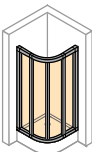

SPRCHOVÉ KOUTY

BATERIE A SPRCHOVÝ PROGRAM

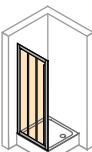
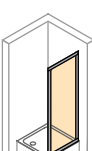
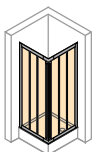
KOUPELNOVÉ DOPLŇKY  
A PŘEDSTĚNOVÉ SYSTÉMY

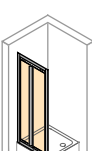
OBRÁZEK	NÁZEV	ROZMĚR	BARVA	ČÍSLO ZBOŽÍ DODAVATELE	JEDNOTKOVÁ CENA v Kč
<b>Sprchové zástěny CONCEPT 70 (CON19)</b>					
<b>CONCEPT 70 je plně orámovaná série, kombinující vysokou kvalitu s funkčností a flexibilitou. Profily jsou dodávány v barvě eloxovaného hliníku a s chromovými doplňky. Výplně jsou z bezpečnostního skla o tloušťce 4 mm a 5 mm a samozřejmostí je úprava Anti-Plaque pro snadné čištění. Výška výrobků je 1900 mm. Série CONCEPT 70 nabízí širokou škálu produktů, kdy například posuvné dveře lze namontovat do niky a nebo ty stejné dveře lze kombinovat s boční stěnou. Série je dodávána ve vysoce předmontovaném stavu a díky tomu zaručuje velice rychlou a snadnou montáž. U posuvných dveří jsou použity kvalitní dvojitá kolečka pro snadný a tichý chod, samozřejmostí je možnost spodního odklopení při čištění.</b>					
<b>Zástěna sprchová - čtverec posuvné dveře rohový vstup 2-dílný</b>					
	Zástěna sprchová čtverec	75 x 90 x 190 cm	stř. matná / sklo čiré	E20109.087.322	<b>10 725</b>
	Zástěna sprchová čtverec	80 x 80 x 190 cm	stř. matná / sklo čiré	E20102.087.322	<b>9 410</b>
	Zástěna sprchová čtverec	90 x 90 x 190 cm	stř. matná / sklo čiré	E20103.087.322	<b>9 092</b>
	Zástěna sprchová čtverec	100 x 100 x 190 cm	stř. matná / sklo čiré	E20104.087.322	<b>11 709</b>
	Zástěna sprchová čtverec	na míru	stř. matná / sklo čiré	E20180.087.322	<b>13 638</b>
<b>Zástěna sprchová - čtverec posuvné dveře rohový vstup 3-dílný</b>					
	Zástěna sprchová čtverec	80 x 80 x 190 cm	stř. matná / sklo čiré	E21101.087.322	<b>11 709</b>
	Zástěna sprchová čtverec	90 x 90 x 190 cm	stř. matná / sklo čiré	E21102.087.322	<b>11 709</b>
	Zástěna sprchová čtverec	na míru	stř. matná / sklo čiré	E21180.087.322	<b>15 330</b>
<b>Zástěna sprchová - čtvrtkruh posuvné dveře R50</b>					
	Zástěna sprchová čtvrtkruh	80 x 80 x 190 cm	stř. matná / sklo čiré	E20601.087.322	<b>9 738</b>
	Zástěna sprchová čtvrtkruh	90 x 90 x 190 cm	stř. matná / sklo čiré	E20602.087.322	<b>9 409</b>
	Zástěna sprchová čtvrtkruh	100 x 100 x 190 cm	stř. matná / sklo čiré	E20605.087.322	<b>12 310</b>
	Zástěna sprchová čtvrtkruh	na míru	stř. matná / sklo čiré	E20680.087.322	<b>13 638</b>
<b>Zástěna sprchová - posuvné dveře 1-dílné (s posuvným segmentem)</b>					
	Zástěna sprchová dveře	120 x 190 cm	stř. matná / sklo čiré	E20402.087.322	<b>8 644</b>
	Zástěna sprchová dveře	na míru	stř. matná / sklo čiré	E20480.087.322	<b>11 577</b>
<b>Zástěna sprchová - posuvné dveře 2-dílné</b>					
	Zástěna sprchová dveře	80 x 190 cm	stř. matná / sklo čiré	E20301.087.322	<b>9 410</b>
	Zástěna sprchová dveře	90 x 190 cm	stř. matná / sklo čiré	E20303.087.322	<b>9 410</b>
	Zástěna sprchová dveře	100 x 190 cm	stř. matná / sklo čiré	E20305.087.322	<b>9 630</b>
	Zástěna sprchová dveře	na míru	stř. matná / sklo čiré	E20380.087.322	<b>12 581</b>
<b>Zástěna sprchová - boční stěna*</b>					
	Zástěna sprchová boční	75 x 190 cm	stř. matná / sklo čiré	E20502.087.322	<b>5 690</b>
	Zástěna sprchová boční	80 x 190 cm	stř. matná / sklo čiré	E20503.087.322	<b>5 253</b>
	Zástěna sprchová boční	90 x 190 cm	stř. matná / sklo čiré	E20505.087.322	<b>5 253</b>
	Zástěna sprchová boční	100 x 190 cm	stř. matná / sklo čiré	E20507.087.322	<b>5 253</b>
	Zástěna sprchová boční	na míru přes roh	stř. matná / sklo čiré	E20580.087.322	<b>7 929</b>
	Zástěna sprchová boční	na míru v rovině	stř. matná / sklo čiré	E20581.087.322	<b>7 929</b>
	Zástěna sprchová boční	na míru zkrácená na vanu	stř. matná / sklo čiré	E20582.087.322	<b>7 929</b>
* Boční stěnu nelze použít jako samostatně stojící.					
<b>Zástěna sprchová - křídlové dveře</b>					
	Zástěna sprchová dveře	80 x 190 cm	stř. matná / sklo čiré	E24001.087.322	<b>8 644</b>
	Zástěna sprchová dveře	90 x 190 cm	stř. matná / sklo čiré	E24002.087.322	<b>8 864</b>
	Zástěna sprchová dveře	100 x 190 cm	stř. matná / sklo čiré	E24003.087.322	<b>9 246</b>
	Zástěna sprchová dveře	na míru	stř. matná / sklo čiré	E24080.087.322	<b>12 898</b>
<b>Zástěna sprchová - lítací dveře pro niku nebo boční stěnu</b>					
	Zástěna sprchová dveře	80 x 190 cm	stř. matná / sklo čiré	E20903.087.322	<b>8 352</b>
	Zástěna sprchová dveře	90 x 190 cm	stř. matná / sklo čiré	E20905.087.322	<b>8 564</b>
	Zástěna sprchová dveře	100 x 190 cm	stř. matná / sklo čiré	E20907.087.322	<b>9 410</b>
	Zástěna sprchová dveře	120 x 190 cm	stř. matná / sklo čiré	E20908.087.322	<b>9 958</b>
	Zástěna sprchová dveře	na míru	stř. matná / sklo čiré	E20980.087.322	<b>12 202</b>
<b>Příslušenství</b>					
	Rozšiřovací profil - 1 ks (nelze dát více kusů na sebe)	15 x 1900 mm	stříbrná matná	141001.087	<b>869</b>
	Doplňková sada pro U-kabinu (sada 2ks)		stříbrná matná	C26001.087	<b>2 680</b>
<b>U sprchových zástěn se jedná o vestavné rozměry pro vaničku.</b>					

OBRÁZEK	TYP	VESTAVĚNÝ ROZMĚR VANIČKY	MONTÁŽNÍ ROZMĚR (osa skla)	ŠÍŘKA VSTUPU	PEVNÝ SEGMENT	NASTAVITELNOST VÝROBKU	ODSKOK OD OKRAJE VANIČKY	ODSKOK OD OKRAJE VANIČKY NA OSU SKLA	ŠÍŘKA STĚNOVÉHO PROFILU	ČÍSLO VÝROBKU
<b>Technické informace ke koutům CONCEPT 70</b>										
<b>Zástěna sprchová - čtverec posuvné dveře rohový vstup 2-dílný</b>										
	750 x 900	735-760 / 885-910	705-730 / 855-880	454	357-382 / 432-457					E20109.087.322
	800 x 800	785 - 810	755 - 780	432	382 - 407					E20102.087.322
	900 x 900	885 - 910	855 - 880	503	432 - 457	-15 / +10	15	30	30,4	E20103.087.322
	900 x 900	855 - 910	855 - 880	603	294 - 319					E21102.087.322
	1000 x 1000	985 - 1010	955 980	574	482 - 507					E20104.087.322
	na míru	šířka 700 - 1250			výška 1200 - 1900					E20180.087.322
<b>Zástěna sprchová - čtvrtkruh posuvné dveře</b>										
	800 x 800	785 - 810	755 - 780	420	280 - 305					E20601.087.322
	900 x 900	885 - 910	855 - 880	540	380 - 405	-15/+10	15	30	30,4	E20602.087.322
	1000 x 1000	985 - 1010	955 - 980	540	480 - 505					E20605.087.322
	na míru	šířka 800 - 1250			výška 1900					E20680.087.322
<b>Zástěna sprchová - posuvné dveře 1-dílné (s pevným segmentem)</b>										
	1200	1170 - 1220	1165 - 1198	494	575 - 600	-30/+20	5	20	30,4	E20402.087.322
	na míru	šířka 1000 - 1700			výška 1200 - 1900					E20480.087.322
<b>Zástěna sprchová - posuvné dveře 2-dílné s pevným segmentem</b>										
	800	770 - 820	765 - 798	373	267 - 292					E20301.087.322
	900	870 - 920	865 - 898	440	300 - 325	-30/+20	5	20	30,4	E20303.087.322
	1000	970 - 1020	965 - 998	507	333 - 358					E20305.087.322
	na míru	šířka 800 - 1500			výška 1200 - 1900					E20380.087.322
<b>Zástěna sprchová - boční stěna</b>										
	800	785 - 810	765 - 790							E20503.087.322
	900	885 - 910	865 - 890			-15/+10	5	20	30,4	E20505.087.322
	1000	985 - 1010	965 - 990							E20507.087.322
	na míru přes roh	šířka 200 - 1250			výška 500 - 1900					E20580.087.322
	na míru v rovině	šířka 200 - 1250			výška 500 - 1900					E20581.087.322
	na míru zkrácená na vanu	šířka 200 - 1250			výška 500 - 1900					E20582.087.322
<b>Zástěna sprchová - čtverec posuvné dveře rohový vstup 3-dílný</b>										
	800 x 800	785 - 810	755 - 780	508	261 - 286	-15/+10	15	30	30,4	E21101.087.322
	na míru	šířka 750 - 1250			výška 1200 - 1900					E21180.087.322
<b>Zástěna sprchová - křídlové dveře</b>										
	800	774 - 820	765 - 798	659						E24001.087.322
	900	874 - 920	865 - 898	759		-26/+20	5	20	30,4	E24002.087.322
	1000	974 - 1020	965 - 998	759						E24003.087.322
	na míru	šířka 600 - 1000			výška 1200 - 1900					E24080.087.322
<b>Zástěna sprchová - lítací dveře pro niku nebo boční stěnu</b>										
	800	774 - 820	765 - 798	620						E20903.087.322
	900	874 - 920	865 - 898	720		-26/+20	5	20	30,4	E20905.087.322
	1000	974 - 1020	965 - 998	820						E20907.087.322
	1200	1174 - 1220	1165 - 1198	1020		-26/+20	5	20	30,4	E20908.087.322
	na míru	šířka 700 - 1200			výška 1200 - 1900					E20980.087.322
<b>Výška sprchových zástěn je 1900 mm.</b>										

OBRÁZEK	NÁZEV	ROZMĚR	BARVA	ČÍSLO ZBOŽÍ DODAVATELE	JEDNOTKOVÁ CENA v Kč
<b>Sprchové zástěny CONCEPT 100 (CON20)</b>					
Sprchové kouty CONCEPT 100 new jsou vyrobeny z eloxovaných hliníkových profilů s chromovými detaily. Bílá a černá barva je nanášena práškovou technologií, která zaručuje vysokou odolnost a stálost. Výplň je z jednovrstvého bezpečnostního skla s úpravou NON-PLAQUE ve standardním provedení. Tato úprava umožňuje snadnější údržbu a je stálá bez nutnosti obnovování. Dveřní pojezdy jsou kuličkové (kuličková ložiska), překryty chromovou nebo černou krytkou. Velmi dobrý chod posuvných dveří zabezpečují kvalitní dvojkolečka. Dveře jsou ve spodní části odklopné, což zajišťuje jednodušší čistitelnost. Sprchové zástěny se dodávají v ochranném obalu, zkompletovány vč. montážního příslušenství. Všechny modely sprchových koutů jsou nastavitelné a umožňují vyrovnání nerovností zdí. Nastavitelnost se liší podle typu koutu. Konkrétní nastavitelnosti jednotlivých výrobků naleznete v návodu na montáž. Výška sprchového programu CONCEPT 100 je 1900 mm u sériových výrobků. Tloušťka skla je 4 mm, šířka nástěnné lišty je 30,4 mm.					
<b>Zástěna sprchová - čtverec posuvné dveře, rohový vstup 2-dílný</b>					
	Zástěna sprchová - čtverec	80 x 80 x 190 cm	bílá / sklo čiré	PTA20102.055.322	11 595
	Zástěna sprchová - čtverec	90 x 90 x 190 cm	bílá / sklo čiré	PTA20103.055.322	11 279
	Zástěna sprchová - čtverec	100 x 100 x 190 cm	bílá / sklo čiré	PTA20104.055.322	11 595
	Zástěna sprchová - čtverec na míru		bílá / sklo čiré	PTA20180.055.322	15 074
	Zástěna sprchová - čtverec	80 x 80 x 190 cm	stříbrná m./ sklo čiré	PTA20102.087.322	11 595
	Zástěna sprchová - čtverec	90 x 90 x 190 cm	stříbrná m./ sklo čiré	PTA20103.087.322	11 279
	Zástěna sprchová - čtverec	100 x 100 x 190 cm	stříbrná m./ sklo čiré	PTA20104.087.322	11 595
	Zástěna sprchová - čtverec na míru		stříbrná m./ sklo čiré	PTA20180.087.322	15 074
	Zástěna sprchová - čtverec	80 x 80 x 190 cm	stříbrná pololesklá/čiré	PTA20102.069.322	11 595
	Zástěna sprchová - čtverec	90 x 90 x 190 cm	stříbrná pololesklá/čiré	PTA20103.069.322	11 279
	Zástěna sprchová - čtverec	100 x 100 x 190 cm	stříbrná pololesklá/čiré	PTA20104.069.322	11 595
	Zástěna sprchová - čtverec na míru		stříbrná pololesklá/čiré	PTA20180.069.322	15 074
	Zástěna sprchová - čtverec	80 x 80 x 200 cm	černá / sklo čiré	PTA20106.123.322	12 880
	Zástěna sprchová - čtverec	90 x 90 x 200 cm	černá / sklo čiré	PTA20107.123.322	14 000
Zástěna sprchová - čtverec	100 x 100 x 200 cm	černá / sklo čiré	PTA20108.123.322	14 560	
Zástěna sprchová - čtverec na míru		černá / sklo čiré	PTA20180.123.322	19 040	
<b>Při zhotovení na míru doporučujeme odborné zaměření, šířka 70 - 120 cm, výška do 190 cm. U sprchových zástěn se jedná o vestavné rozměry pro vaničku. Příplatek za atyp +30 až 35 % z jednot. cen.</b>					
<b>Zástěna sprchová - čtvrtkruh (R500) posuvné dveře</b>					
	Zástěna sprch. čtvrtkruh	80 x 80 x 190 cm	bílá/sklo čiré	PTA21601.055.322	13 244
	Zástěna sprch. čtvrtkruh	90 x 90 x 190 cm	bílá/sklo čiré	PTA21602.055.322	12 883
	Zástěna sprch. čtvrtkruh	100 x 100 x 190 cm	bílá/sklo čiré	PTA21605.055.322	13 244
	Zástěna sprch. čtvrtkruh	80 x 80 x 190 cm	stříbrná matná/sklo čiré	PTA21601.087.322	13 244
	Zástěna sprch. čtvrtkruh	90 x 90 x 190 cm	stříbrná matná/sklo čiré	PTA21602.087.322	12 883
	Zástěna sprch. čtvrtkruh	100 x 100 x 190 cm	stříbrná matná/sklo čiré	PTA21605.087.322	13 244
	Zástěna sprch. čtvrtkruh	80 x 80 x 190 cm	stříbrná pololesklá/čiré	PTA21601.069.322	13 244
	Zástěna sprch. čtvrtkruh	90 x 90 x 190 cm	stříbrná pololesklá/čiré	PTA21602.069.322	12 883
	Zástěna sprch. čtvrtkruh	100 x 100 x 190 cm	stříbrná pololesklá/čiré	PTA21605.069.322	13 246
	Zástěna sprch. čtvrtkruh	80 x 80 x 200 cm	černá / sklo čiré	PTA20611.123.322	14 000
	Zástěna sprch. čtvrtkruh	90 x 90 x 200 cm	černá / sklo čiré	PTA20612.123.322	15 120
	Zástěna sprch. čtvrtkruh	100 x 100 x 200 cm	černá / sklo čiré	PTA20613.123.322	15 680
	Zástěna sprch. čtvrtkruh na míru		černá / sklo čiré	PTA20680.123.322	21 280
	<b>Zhotovení na míru u této zástěny není možné. U sprchových zástěn se jedná o vestavné rozměry pro vaničku. Rádus 504 mm.</b>				

OBRÁZEK	NÁZEV	ROZMĚR	BARVA	ČÍSLO ZBOŽÍ DODAVATELE	JEDNOTKOVÁ CENA v Kč	
	<b>Zástěna sprchová - dveře posuvné 1-dílné s pevným segmentem</b>					
	Zástěna sprchová dveře	120 x 190 cm	bílá/sklo čiré	PTA20402.055.322	9 009	
	Zástěna sprchová dveře	130 x 190 cm	bílá/sklo čiré	PTA20403.055.322	8 764	
	Zástěna sprchová dveře	140 x 190 cm	bílá/sklo čiré	PTA20404.055.322	10 485	
	Zástěna sprchová dveře na míru		bílá/sklo čiré	PTA20480.055.322	11 711	
	Zástěna sprchová dveře	120 x 190 cm	stříbrná matná/sklo čiré	PTA20402.087.322	9 009	
	Zástěna sprchová dveře	130 x 190 cm	stříbrná matná/sklo čiré	PTA20403.087.322	8 898	
	Zástěna sprchová dveře	140 x 190 cm	stříbrná matná/sklo čiré	PTA20404.087.322	10 485	
	Zástěna sprchová dveře na míru		stříbrná matná/sklo čiré	PTA20480.087.322	11 711	
	Zástěna sprchová dveře	120 x 190 cm	stříbrná pololesklá/čiré	PTA20402.069.322	9 009	
	Zástěna sprchová dveře	130 x 190 cm	stříbrná pololesklá/čiré	PTA20403.069.322	8 764	
	Zástěna sprchová dveře	140 x 190 cm	stříbrná pololesklá/čiré	PTA20404.069.322	10 485	
	Zástěna sprchová dveře na míru		stříbrná pololesklá/čiré	PTA20480.069.322	11 711	
	Zástěna sprchová dveře	120 x 200 cm	černá / sklo čiré	PTA20409.123.322	10 640	
	Zástěna sprchová dveře	130 x 200 cm	černá / sklo čiré	PTA20410.123.322	10 864	
	Zástěna sprchová dveře	140 x 200 cm	černá / sklo čiré	PTA20411.123.322	11 088	
	Zástěna sprchová dveře	150 x 200 cm	černá / sklo čiré	PTA20412.123.322	11 312	
	Zástěna sprchová dveře	160 x 200 cm	černá / sklo čiré	PTA20413.123.322	12 880	
Zástěna sprchová dveře na míru		černá / sklo čiré	PTA20480.123.322	15 680		
<b>Při zhotovení na míru doporučujeme odborné zaměření, šířka 70 - 150 cm, výška do 190 cm. Příplatek za atyp +30 až 35 % z jednotkových cen. U sprchových zástěn se jedná o vestavné rozměry pro vaničku. Vstup z levé nebo z pravé strany, otočení zástěny při montáži o 180°.</b>						
	<b>Zástěna sprchová - dveře posuvné 2-dílné s pevným segmentem pro niku nebo boční stěnu</b>					
	Zástěna sprchová dveře	80 x 190 cm	bílá/sklo čiré	PTA20301.055.322	9 009	
	Zástěna sprchová dveře	90 x 190 cm	bílá/sklo čiré	PTA20303.055.322	8 764	
	Zástěna sprchová dveře	100 x 190 cm	bílá/sklo čiré	PTA20305.055.322	9 009	
	Zástěna sprchová dveře na míru		bílá/sklo čiré	PTA20380.055.322	11 711	
	Zástěna sprchová dveře	80 x 190 cm	stříbrná matná/sklo čiré	PTA20301.087.322	9 009	
	Zástěna sprchová dveře	90 x 190 cm	stříbrná matná/sklo čiré	PTA20303.087.322	8 764	
	Zástěna sprchová dveře	100 x 190 cm	stříbrná matná/sklo čiré	PTA20305.087.322	9 009	
	Zástěna sprchová dveře na míru		stříbrná matná/sklo čiré	PTA20380.087.322	11 392	
	Zástěna sprchová dveře	80 x 190 cm	stříbrná pololesklá/čiré	PTA20301.069.322	9 009	
	Zástěna sprchová dveře	90 x 190 cm	stříbrná pololesklá/čiré	PTA20303.069.322	8 764	
	Zástěna sprchová dveře	100 x 190 cm	stříbrná pololesklá/čiré	PTA20305.069.322	9 009	
	Zástěna sprchová dveře na míru		stříbrná pololesklá/čiré	PTA20380.069.322	11 711	
	<b>Při zhotovení na míru doporučujeme odborné zaměření, šířka 70 - 150 cm, výška do 190 cm. Příplatek za atyp +30 až 35 % z jednotkových cen. U sprchových zástěn se jedná o vestavné rozměry pro vaničku. Vstup z levé nebo z pravé strany, otočení zástěny při montáži o 180°.</b>					
		<b>Zástěna sprchová - čtverec posuvné dveře 3-dílné</b>				
Zástěna sprchová čtverec		80 x 80 x 190 cm	bílá/sklo čiré	PTA21101.055.322	12 860	
Zástěna sprchová čtverec		90 x 90 x 190 cm	bílá/sklo čiré	PTA21102.055.322	12 860	
Zástěna sprchová čtverec		100 x 100 x 190 cm	bílá/sklo čiré	PTA21103.055.322	12 860	
Zástěna sprchová čtverec na míru			bílá/sklo čiré	PTA21180.055.322	14 663	
Zástěna sprchová čtverec		80 x 80 x 190 cm	stříbrná matná/sklo čiré	PTA21101.087.322	12 860	
Zástěna sprchová čtverec		90 x 90 x 190 cm	stříbrná matná/sklo čiré	PTA21102.087.322	12 860	
Zástěna sprchová čtverec		100 x 100 x 190 cm	stříbrná matná/sklo čiré	PTA21103.087.322	12 860	
Zástěna sprchová čtverec na míru			stříbrná matná/sklo čiré	PTA21180.087.322	14 663	
Zástěna sprchová čtverec		80 x 80 x 190 cm	stříbrná pololesklá/čiré	PTA21101.069.322	12 860	
Zástěna sprchová čtverec		90 x 90 x 190 cm	stříbrná pololesklá/čiré	PTA21102.069.322	12 860	
Zástěna sprchová čtverec		100 x 100 x 190 cm	stříbrná pololesklá/čiré	PTA21103.069.322	12 860	
Zástěna sprchová čtverec na míru			stříbrná pololesklá/čiré	PTA21180.069.322	14 663	
<b>Při zhotovení na míru doporučujeme odborné zaměření, šířka 70 - 120 cm, výška do 190 cm. U sprchových zástěn se jedná o vestavné rozměry pro vaničku. Příplatek za atyp +30 až 35 % z jednot. cen.</b>						

SANITÁRNÍ KERAMIKA, NÁBYTEK A PŘÍSLUŠENSTVÍ

VANY A VANOVÉ ZÁSTĚNY

SPRCHOVÉ KOUTY

BATERIE A SPRCHOVÝ PROGRAM



KOUPELNOVÉ DOPLNĚKY A PŘEDSTĚNOVÉ SYSTÉMY

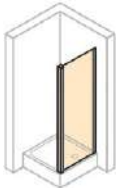
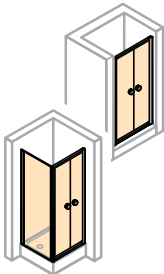



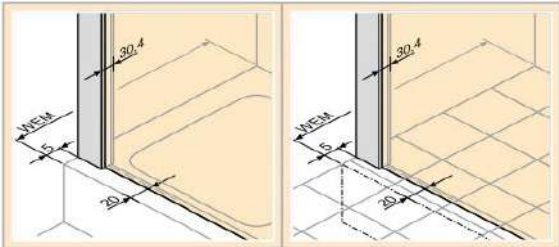
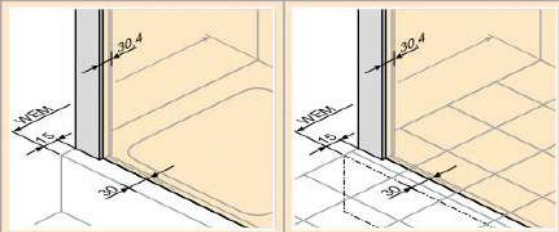
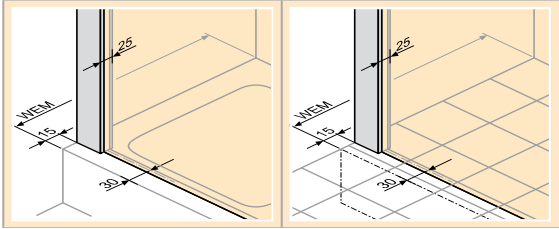

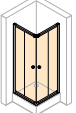
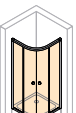
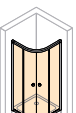
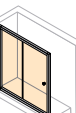
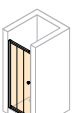
OBRÁZEK	NÁZEV	ROZMĚR	BARVA	ČÍSLO ZBOŽÍ DODAVATELE	JEDNOTKOVÁ CENA v Kč
	<b>Zástěna sprchová - boční stěna</b>				
	Zástěna sprchová boční	80 x 190 cm	bílá/sklo čiré	PTA20503.055.322	5 027
	Zástěna sprchová boční	90 x 190 cm	bílá/sklo čiré	PTA20505.055.322	4 890
	Zástěna sprchová boční	100 x 190 cm	bílá/sklo čiré	PTA20507.055.322	5 027
	Zástěna sprchová boční	na míru přes roh	bílá/sklo čiré	PTA20580.055.322	6 534
	Zástěna sprchová boční	na míru v rovině	bílá/sklo čiré	PTA20581.055.322	6 356
	Zástěna sprchová boční	na míru zkrácená na vanu	bílá/sklo čiré	PTA20582.055.322	6 356
	Zástěna sprchová boční	80 x 190 cm	stříbrná matná/sklo čiré	PTA20503.087.322	5 027
	Zástěna sprchová boční	90 x 190 cm	stříbrná matná/sklo čiré	PTA20505.087.322	4 890
	Zástěna sprchová boční	100 x 190 cm	stříbrná matná/sklo čiré	PTA20507.087.322	5 027
	Zástěna sprchová boční	na míru přes roh	stříbrná matná/sklo čiré	PTA20580.087.322	6 534
	Zástěna sprchová boční	na míru v rovině	stříbrná matná/sklo čiré	PTA20581.087.322	6 356
	Zástěna sprchová boční	na míru zkrácená na vanu	stříbrná matná/sklo čiré	PTA20582.087.322	6 356
	Zástěna sprchová boční	80 x 190 cm	stříbrná pololesklá/čiré	PTA20503.069.322	5 027
	Zástěna sprchová boční	90 x 190 cm	stříbrná pololesklá/čiré	PTA20505.069.322	4 890
	Zástěna sprchová boční	100 x 190 cm	stříbrná pololesklá/čiré	PTA20507.069.322	5 027
	Zástěna sprchová boční	na míru přes roh	stříbrná pololesklá/čiré	PTA20580.069.322	6 356
	Zástěna sprchová boční	na míru v rovině	stříbrná pololesklá/čiré	PTA20581.069.322	6 356
	Zástěna sprchová boční	na míru zkrácená na vanu	stříbrná pololesklá/čiré	PTA20582.069.322	6 356
	Zástěna sprchová boční	70 x 200 cm	černá / sklo čiré	PTA20508.123.322	4 704
Zástěna sprchová boční	80 x 200 cm	černá / sklo čiré	PTA20510.123.322	4 872	
Zástěna sprchová boční	90 x 200 cm	černá / sklo čiré	PTA20511.123.322	5 040	
Zástěna sprchová boční	100 x 200 cm	černá / sklo čiré	PTA20512.123.322	5 264	
Zástěna sprchová boční	120 x 200 cm	černá / sklo čiré	PTA20521.123.322	6 160	
Zástěna sprchová boční	na míru	černá / sklo čiré	PTA20580.123.322	7 616	
<b>Boční stěnu nelze použít jako samostatně stojící, balení neobsahuje vzpěru. U provedení na míru doporučujeme odborné zaměření. U sprchových zástěn se jedná o vestavné rozměry pro vaničku.</b>					
	<b>Zástěna sprchová - dveře lítací pro niku nebo boční stěnu</b>				
	Zástěna sprchová dveře	80 x 190 cm	bílá / sklo čiré	PTA25103.055.322	9 009
	Zástěna sprchová dveře	90 x 190 cm	bílá / sklo čiré	PTA25104.055.322	8 764
	Zástěna sprchová dveře	100 x 190 cm	bílá / sklo čiré	PTA25105.055.322	9 009
	Zástěna sprchová dveře	na míru	bílá / sklo čiré	PTA25180.055.322	11 711
	Zástěna sprchová dveře	80 x 190 cm	stříbrná matná / sklo čiré	PTA25103.087.322	9 009
	Zástěna sprchová dveře	90 x 190 cm	stříbrná matná / sklo čiré	PTA25104.087.322	8 764
	Zástěna sprchová dveře	100 x 190 cm	stříbrná matná / sklo čiré	PTA25105.087.322	9 009
	Zástěna sprchová dveře	na míru	stříbrná matná / sklo čiré	PTA25180.087.322	11 711
	Zástěna sprchová dveře	80 x 190 cm	stříbrná pololesklá / čiré	PTA25103.069.322	9 009
	Zástěna sprchová dveře	90 x 190 cm	stříbrná pololesklá / čiré	PTA25104.069.322	8 764
	Zástěna sprchová dveře	100 x 190 cm	stříbrná pololesklá / čiré	PTA25105.069.322	9 009
	Zástěna sprchová dveře	na míru	stříbrná pololesklá / čiré	PTA25180.069.322	11 711
	<b>Při zhotovení na míru doporučujeme odborné zaměření, šířka 60 - 100 cm, výška do 190 cm. Příplatek za atyp +30 až 35 % z jednotkových cen. U sprchových zástěn se jedná o vestavné rozměry pro vaničku.</b>				

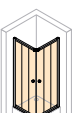

OBRÁZEK	NÁZEV	ROZMĚR	BARVA	ČÍSLO ZBOŽÍ DODAVATELE	JEDNOTKOVÁ CENA v Kč
<b>Příslušenství ke sprchovým koutům</b>					
	Rozšiřovací profil CONCEPT 100	1,5 x 190 cm	bílá	141001.055	<b>860</b>
	Rozšiřovací profil CONCEPT 100	1,5 x 190 cm	stříbrná	141001.087	<b>869</b>
	Rozšiřovací profil CONCEPT 100	1,5 x 190 cm	pololesklá	141001.069	<b>860</b>
	Rozšiřovací profil o 15 mm	1,5 x 200 cm	černá	A21005.123	<b>860</b>
	Doplňková sada pro U-kabiny		stříbrná	C26001.087	<b>2 680</b>
	Doplňková sada pro U-kabiny		černá	C26001.123	<b>2 680</b>
	Set magnetů a lišt pro posuvné dveře 2 dílné		černá	A22901	<b>904</b>
	Set magnetů a lišt pro rohový vstup 2 dílný		černá	A22902	<b>1 379</b>
<b>Rozšiřovací profil lze použít jeden na každou stranu (rozšíření 1,5 cm na každou stranu). Neplatí pro lítací dveře (lze pouze jeden profil na jednu stranu dveří).</b>					
<b>Nákresy montáží sprchových zástěn.</b>					
	<p>Posuvné dveře 1-dílné s pevným segmentem posuvné dveře 2-dílné s pevným segmentem lítací dveře boční stěna</p> <p>WEM=vestavný rozměr vaničky</p>				
	<p>Posuvné dveře, rohový vstup 2-dílný a 3 dílný 1/4-kruh posuvné dveře.</p> <p>WEM=vestavný rozměr vaničky</p>				
	<p>Rozšiřovací profil lze použít jeden na každou stranu.</p>				
<b>Montáž na vaničku</b>	<b>Montáž na podlahu</b>				

OBRÁZEK	TYP	VESTAVĚNÝ ROZMĚR VANIČKY	MONTÁŽNÍ ROZMĚR (osa skla)	ŠÍŘKA VSTUPU	PEVNÝ SEGMENT	NASTAVITELNOST VÝROBKU	ODSKOK OD OKRAJE VANIČKY	ODSKOK OD OKRAJE VANIČKY NA OSU SKLA	ŠÍŘKA STĚNOVÉHO PROFILU	ČÍSLO VÝROBKU
<b>Technické informace ke koutům CONCEPT 100</b>										
<b>Posuvné dveře, rohový vstup 2-dílný</b>										
	800 x 800	785-810	755-780	432	329-354	-15 /+10	15	30	30,4	<b>PTA20102</b>
	900 x 900	885 - 910	855-880	503	379-404	-15 /+10	15	30	30,4	<b>PTA20103</b>
	1000 x 1000	985-1010	955-980	573	429-454	-15 /+10	15	30	30,4	<b>PTA20104</b>
	na míru	šířka 700-1200			výška do 1900	-15 /+10	15	30	30,4	<b>PTA20180</b>
<b>Čtvrtkruh posuvné dveře r 500 BARVA 055/087/069 výška 1900</b>										
	800 x 800	785-810	755-780	490	286-311	-15 /+10	15	30	30,4	<b>PTA21601</b>
	900 x 900	885 - 910	855-880	570	340-365	-15 /+10	15	30	30,4	<b>PTA21602</b>
	1000 x 1000	985-1010	955-980	570	440-465	-15 /+10	15	30	30,4	<b>PTA21605</b>
<b>Čtvrtkruh posuvné dveře r 500 BARVA 123 výška 2000</b>										
	800 x 800	785-810	755-780	490	286-311	-15 /+10	15	30	30,4	<b>PTA20611</b>
	900 x 900	885 - 910	855-880	570	340-365	-15 /+10	15	30	30,4	<b>PTA20612</b>
	1000 x 1000	985-1010	955-980	570	440-465	-15 /+10	15	30	30,4	<b>PTA20615</b>
	na míru	šířka 800-1200			výška 2000 (nelze si určit)	-15 /+10	15	30	30,4	<b>PTA20680</b>
<b>Posuvné dveře 1-dílné s pevným segmentem pro niku nebo boční stěnu</b>										
	1200	1193-1218	1173-1198	501	530-555	-30 / +10	5	20	30,4	<b>PTA20402</b>
	1300	1293-1318	1273-1298	551	580-605	-30 / +20	5	20	30,4	<b>PTA20410</b>
	1400	1393-1418	1373-1398	601	630-655	-30 / +10	5	20	30,4	<b>PTA20404</b>
	1500	1493-1518	1473-1498	651	680-705	-30 / +20	5	20	30,4	<b>PTA20412</b>
	1600	1593-1618	1573-1598	651	780-805	-30 / +20	5	20	30,4	<b>PTA20413</b>
	na míru	1000-1700				-30 / +10	5	20	30,4	<b>PTA20480</b>
<b>Posuvné dveře 2-dílné s pevným segmentem pro niku nebo boční stěnu</b>										
	800	793-818	773-798	360	230-255	-30 / +20	5	20	30,4	<b>PTA20301</b>
	900	893-918	873-898	424	262-287	-30 / +20	5	20	30,4	<b>PTA20303</b>
	1000	993-1018	973-998	490	295-320	-30 / +20	5	20	30,4	<b>PTA20305</b>
	na míru	šířka 800-1200			výška do 1900	-30 / +20	5	20	30,4	<b>PTA20380</b>
<b>Boční stěna BARVA 055/087/069 výška 1900</b>										
	800	785-810	765-790			-15 /+10	5	20	30,4	<b>PTA20503</b>
	900	885-910	865-890			-15 /+10	5	20	30,4	<b>PTA20505</b>
	1000	985-1010	965-990			-15 /+10	5	20	30,4	<b>PTA20507</b>
	na míru přes roh	šířka 200-1200			výška do 1900	-15 /+10	5	20	30,4	<b>PTA20580</b>
	na míru v rovině	šířka 200-1200			výška do 1900	-15 /+10	5	20	30,4	<b>PTA20581</b>
	na míru zkrácená na vanu	šířka 200-1200			výška do 1900	-15 /+10	5	20	30,4	<b>PTA20582</b>
<b>Boční stěna BARVA 123 výška 2000</b>										
	700	685-710	665-690			-15 /+10	5	20	30,4	<b>PTA20508</b>
	800	785-810	765-790			-15 /+10	5	20	30,4	<b>PTA20510</b>
	900	885-910	865-890			-15 /+10	5	20	30,4	<b>PTA20505</b>
	1000	985-1010	965-990			-15 /+10	5	20	30,4	<b>PTA20507</b>
	1200	1185-1210	1165-1190			-15 /+10	5	20	30,4	<b>PTA20521</b>
	na míru přes roh	šířka 200-1200			výška do 2000	-15 /+10	5	20	30,4	<b>PTA20580</b>
<b>Posuvné dveře, rohový vstup 3-dílný</b>										
	800 x 800	785-810	755-780	507	274-299	-15 /+10	15	30	30,4	<b>PTA21101</b>
	900 x 900	885-910	855-880	602	307-332	-15 /+10	15	30	30,4	<b>PTA21102</b>
	1000 x 1000	985-1010	955-980	695	340-365	-15 /+10	15	30	30,4	<b>PTA21103</b>
	na míru	800-1200				-15 /+10	15	30	30,4	<b>PTA21180</b>

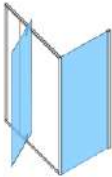
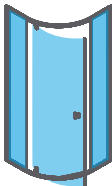
OBRÁZEK	TYP	VESTAVĚNÝ ROZMĚR VANIČKY	MONTÁŽNÍ ROZMĚR (osa skla)	ŠÍŘKA VSTUPU	PEVNÝ SEGMENT	NASTAVITELNOST VÝROBKU	ODSKOK OD OKRAJE VANIČKY	ODSKOK OD OKRAJE VANIČKY NA OSU SKLA	ŠÍŘKA STĚNOVÉHO PROFILU	ČÍSLO VÝROBKU	
	<b>Lítací dveře pro niku nebo boční stěnu</b>										
	800	793-818	773-798	620		-26 /+20	5	20	30,4	<b>PTA25103</b>	
	900	893-918	873-898	720		-26 /+20	5	20	30,4	<b>PTA25104</b>	
	1000	993-1018	973-998	820		-26 /+20	5	20	30,4	<b>PTA25105</b>	
	na míru	šířka 700-1200		výška do 1900		-26 /+20	5	20	30,4	<b>PTA25180</b>	
<b>Rozšiřovací profil</b>											
	Rozšiřovací profil o 15 mm			barva 055/087/069						<b>141001</b>	
	Rozšiřovací profil o 15 mm			barva 123						<b>A21005</b>	
<b>Výška sprchových zástěn je 1900 mm. U zástěn na míru do 1900 mm.</b>											

OBRÁZEK	NÁZEV	ROZMĚR	BARVA	ČÍSLO ZBOŽÍ DODAVATELE	JEDNOTKOVÁ CENA v Kč
<b>Sprchové zástěny CONCEPT PIVOT STYLE (CON28)</b>					
CONCEPT PIVOT se vyznačuje jednoduchým a nezníčitelným systémem otevírání dveří, který nevyžaduje žádnou údržbu. Vlastní čep je tvořen kvalitní nerezovou ocelí zasazenou do těla pantu. Pivot neboli nerezový čep zapadá zcela přesně do plastového pouzdra, ve kterém se otáčí. Díky pevnostním a kluzným vlastnostem materiálů není nutné mechanismus mazat a díky použití pouze dvou přesných komponent je zaručena jeho nezníčitelnost. Minimum kovových profilů a maximum čistého bezpečnostního skla o tloušťce 6 mm. To jsou výrobky řady Pivot. Skvěle kontrastují s plochami bezpečnostního skla a decentně přitahují pozornost.					
<b>Sprchové dveře otočné jednokřídlé</b>					
	PIVOT STYLE dveře	76,1 - 81,1 x 190 cm	stř. lesklá / čiré	03G40C00Z15	9 450
	PIVOT STYLE dveře	76,1 - 81,1 x 190 cm	černá / čiré	03G40300Z15	9 450
	PIVOT STYLE dveře	86,1 - 91,1 x 190 cm	stř. lesklá / čiré	03G70C00Z15	9 750
	PIVOT STYLE dveře	86,1 - 91,1 x 190 cm	černá / čiré	03G70300Z15	9 750
<b>Sprchové dveře otočné dvoudílné</b>					
	PIVOT STYLE dveře	96,1 - 101,1 x 190 cm	stř. lesklá / čiré	03GA0C00Z15	9 990
	PIVOT STYLE dveře	96,1 - 101,1 x 190 cm	černá / čiré	03GA0300Z15	9 990
	PIVOT STYLE dveře	106,1 - 111,1 x 190 cm	stř. lesklá / čiré	03GD0C00Z15	10 500
	PIVOT STYLE dveře	106,1 - 111,1 x 190 cm	černá / čiré	03GD0300Z15	10 500
	PIVOT STYLE dveře	116,1 - 121,1 x 190 cm	stř. lesklá / čiré	03GG0C00Z15	10 850
	PIVOT STYLE dveře	116,1 - 121,1 x 190 cm	černá / čiré	03GG0300Z15	10 850
<b>Boční stěna</b>					
	PIVOT STYLE stěna	77 - 79,5 x 190 cm	stř. lesklá / čiré	90G40C00Z15	4 750
	PIVOT STYLE stěna	77 - 79,5 x 190 cm	černá / čiré	90G40300Z15	4 550
	PIVOT STYLE stěna	87 - 89,5 x 190 cm	stř. lesklá / čiré	90G70C00Z15	5 150
	PIVOT STYLE stěna	87 - 89,5 x 190 cm	černá / čiré	90G70300Z15	5 150
	PIVOT STYLE stěna	97 - 99,5 x 190 cm	stř. lesklá / čiré	90GA0C00Z15	5 250
	PIVOT STYLE stěna	97 - 99,5 x 190 cm	černá / čiré	90GA0300Z15	5 250
<b>Zástěna sprchová - čtvrtkruh R500</b>					
	PIVOT STYLE dveře	77 - 79,5 x 77 - 79,5 x 190 cm	stř. lesklá / čiré	37644C00Z15	12 750
	PIVOT STYLE dveře	77 - 79,5 x 77 - 79,5 x 190 cm	černá / čiré	37644300Z15	12 750
	PIVOT STYLE dveře	87 - 89,5 x 87 - 89,5 x 190 cm	stř. lesklá / čiré	37677C00Z15	13 350
	PIVOT STYLE dveře	87 - 89,5 x 87 - 89,5 x 190 cm	černá / čiré	37677300Z15	12 990
	PIVOT STYLE dveře	97 - 99,5 x 97 - 99,5 x 190 cm	stř. lesklá / čiré	376AAC00Z15	13 950
	PIVOT STYLE dveře	97 - 99,5 x 97 - 99,5 x 190 cm	černá / čiré	376AA300Z15	13 500
<b>Nastavovací profily (2 cm)</b>					
	Nastavovací profil PNPS	výška 190 cm	černá	E778801319000	364
	Nastavovací profil BLNPS	výška 190 cm	stříbr. lesklá	E778801C1900B	405
					
<b>Atypické výrobky</b>					
Lze vyrobit atypické výrobky ze standardní série PIVOT.					

OBRÁZEK	NÁZEV	ROZMĚR	BARVA	ČÍSLO ZBOŽÍ DODAVATELE	JEDNOTKOVÁ CENA v Kč	
<b>Sprchové zástěny CONCEPT 200 Ronal (CON23)</b>						
Sprchové zástěny CONCEPT 200 jsou bezrámovou konstrukcí s jednoduchými madly a s pevnými designovými kotvicími profily. Všechna skla jsou bezpečnostní a jsou standardně dodávána s antiplakovou úpravou CONCEPT-Clean, která snižuje usazování nečistot a vodního kamene na skle, což značně usnadňuje údržbu skla. Tloušťka skla je 6 mm. Standardní výška koutů je 2000 mm. Profily jsou aluchromové. Dveře s otvíráním ven i dovnitř, skládací dveře. Panty se zdvihovým mechanismem. Kouty CONCEPT 200 se vyznačují optimální stabilitou a jednoduchou montáží.						
<b>Zástěna sprchová - jednokřídlé dveře</b>						
	jednokřídlé dveře	75 x 200 cm	aluchrom/čiré sklo	CON1 075 50 07	<b>10 584</b>	
	jednokřídlé dveře	80 x 200 cm	aluchrom/čiré sklo	CON10805007	<b>11 777</b>	
	jednokřídlé dveře	90 x 200 cm	aluchrom/čiré sklo	CON10905007	<b>11 777</b>	
	jednokřídlé dveře	100 x 200 cm	aluchrom/čiré sklo	CON11005007	<b>11 777</b>	
	jednokřídlé dveře	70-100 x do 210 cm	aluchrom/čiré sklo	CON1SM15007	<b>19 716</b>	
	jednokřídlé dveře	75 x 200 cm	černá matná/čiré sklo	CON10750607	<b>15 008</b>	
	jednokřídlé dveře	80 x 200 cm	černá matná/čiré sklo	CON10800607	<b>15 008</b>	
	jednokřídlé dveře	90 x 200 cm	černá matná/čiré sklo	CON10900607	<b>15 008</b>	
	jednokřídlé dveře	100 x 200 cm	černá matná/čiré sklo	CON11000607	<b>15 008</b>	
	jednokřídlé dveře	70-100 x do 210 cm	černá matná/čiré sklo	CON1SM10607	<b>19 972</b>	
Pro montáž do niky nutno objednat montážní set v2.con magnetické těsnění. 6 mm bezpečnostní sklo s antiplakovou úpravou Concept-Clean.Otvírání dveří ven i dovnitř. 5mm prahová lišta						
<b>Zástěna sprchová - dvoukřídlé dveře</b>						
	dvoukřídlé dveře	75 x 200 cm	aluchrom/čiré sklo	CON20755007	<b>13 047</b>	
	dvoukřídlé dveře	80 x 200 cm	aluchrom/čiré sklo	CON20805007	<b>13 048</b>	
	dvoukřídlé dveře	90 x 200 cm	aluchrom/čiré sklo	CON20905007	<b>13 048</b>	
	dvoukřídlé dveře	100 x 200 cm	aluchrom/čiré sklo	CON21005007	<b>13 048</b>	
	dvoukřídlé dveře	120 x 200 cm	aluchrom/čiré sklo	CON21205007	<b>13 048</b>	
	dvoukřídlé dveře	75-120 x do 210 cm	aluchrom/čiré sklo	CON2SM15007	<b>21 564</b>	
	dvoukřídlé dveře	75 x 200 cm	černá matná/čiré sklo	CON20750607	<b>16 078</b>	
	dvoukřídlé dveře	80 x 200 cm	černá matná/čiré sklo	CON20800607	<b>16 078</b>	
	dvoukřídlé dveře	90 x 200 cm	černá matná/čiré sklo	CON20900607	<b>16 078</b>	
	dvoukřídlé dveře	100 x 200 cm	černá matná/čiré sklo	CON21000607	<b>16 078</b>	
	dvoukřídlé dveře	120 x 200 cm	černá matná/čiré sklo	CON21200607	<b>16 078</b>	
	dvoukřídlé dveře	75-120 x do 210 cm	aluchrom/čiré sklo	CON2SM10607	<b>21 551</b>	
	<b>Zástěna sprchová - dvoudílné skládací dveře - pravé</b>					
		dvoudílné skládací dveře, pravé	75 x 200 cm	aluchrom/čiré sklo	CONF1D0755007	<b>16 610</b>
dvoudílné skládací dveře, pravé		80 x 200 cm	aluchrom/čiré sklo	CONF1D0805007	<b>16 645</b>	
dvoudílné skládací dveře, pravé		90 x 200 cm	aluchrom/čiré sklo	CONF1D0905007	<b>17 068</b>	
dvoudílné skládací dveře, pravé		100 x 200 cm	aluchrom/čiré sklo	CONF1D1005007	<b>17 490</b>	
dvoudílné skládací dveře, pravé		120 x 200 cm	aluchrom/čiré sklo	CONF1D1205007	<b>18 055</b>	
dvoudílné skládací dveře, pravé		75-120 x do 210 cm	aluchrom/čiré sklo	CONF1DSM15007	<b>26 647</b>	
dvoudílné skládací dveře, pravé		75 x 200 cm	černá matná/čiré sklo	CONF1D0750607	<b>19 239</b>	
dvoudílné skládací dveře, pravé		80 x 200 cm	černá matná/čiré sklo	CONF1D0800607	<b>19 521</b>	
dvoudílné skládací dveře, pravé		90 x 200 cm	černá matná/čiré sklo	CONF1D0900607	<b>19 859</b>	
dvoudílné skládací dveře, pravé		100 x 200 cm	černá matná/čiré sklo	CONF1D1000607	<b>20 368</b>	
dvoudílné skládací dveře, pravé		120 x 200 cm	černá matná/čiré sklo	CONF1D1200607	<b>20 706</b>	
dvoudílné skládací dveře, pravé		75-120 x do 210 cm	černá matná/čiré sklo	CONF1DSM10607	<b>25 841</b>	
Pro montáž do niky nutno objednat montážní set v2. con magnetické těsnění.						
<b>Zástěna sprchová - dvoudílné skládací dveře - levé</b>						
	dvoudílné skládací dveře, levé	75 x 200 cm	aluchrom/čiré sklo	CONF1G0755007	<b>16 610</b>	
	dvoudílné skládací dveře, levé	80 x 200 cm	aluchrom/čiré sklo	CONF1G0805007	<b>16 645</b>	
	dvoudílné skládací dveře, levé	90 x 200 cm	aluchrom/čiré sklo	CONF1G0905007	<b>17 068</b>	
	dvoudílné skládací dveře, levé	100 x 200 cm	aluchrom/čiré sklo	CONF1G1005007	<b>17 490</b>	
	dvoudílné skládací dveře, levé	120 x 200 cm	aluchrom/čiré sklo	CONF1G1205007	<b>18 055</b>	
	dvoudílné skládací dveře, levé	75-120 x do 210 cm	aluchrom/čiré sklo	CONF1GSM15007	<b>26 647</b>	
	dvoudílné skládací dveře, levé	75 x 200 cm	černá matná/čiré sklo	CONF1G0750607	<b>19 239</b>	
	dvoudílné skládací dveře, levé	80 x 200 cm	černá matná/čiré sklo	CONF1G0800607	<b>19 521</b>	
	dvoudílné skládací dveře, levé	90 x 200 cm	černá matná/čiré sklo	CONF1G0900607	<b>19 859</b>	
	dvoudílné skládací dveře, levé	100 x 200 cm	černá matná/čiré sklo	CONF1G1000607	<b>20 368</b>	
	dvoudílné skládací dveře, levé	120 x 200 cm	černá matná/čiré sklo	CONF1G1200607	<b>20 706</b>	
	dvoudílné skládací dveře, levé	75-120 x do 210 cm	černá matná/čiré sklo	CONF1GSM10607	<b>25 841</b>	
	Pro montáž do niky nutno objednat montážní set v2. con magnetické těsnění.					







OBRÁZEK	NÁZEV	ROZMĚR	BARVA	ČÍSLO ZBOŽÍ DODAVATELE	JEDNOTKOVÁ CENA v Kč
	<b>Zástěna sprchová - boční stěna v 90°</b>				
	boční stěna	75 x 200 cm	aluchrom/čiré sklo	CONT10755007	8 693
	boční stěna	80 x 200 cm	aluchrom/čiré sklo	CONT10805007	8 693
	boční stěna	90 x 200 cm	aluchrom/čiré sklo	CONT10905007	8 693
	boční stěna	100 x 200 cm	aluchrom/čiré sklo	CONT11005007	8 693
	boční stěna	120 x 200 cm	aluchrom/čiré sklo	CONT11205007	9 466
	boční stěna	75-120 x 200 cm	aluchrom/čiré sklo	CONT1SM15007	13 015
	boční stěna	75 x 200 cm	černá matná/čiré sklo	CONT10750607	11 792
	boční stěna	80 x 200 cm	černá matná/čiré sklo	CONT10800607	11 792
	boční stěna	90 x 200 cm	černá matná/čiré sklo	CONT10900607	11 792
	boční stěna	100 x 200 cm	černá matná/čiré sklo	CONT11000607	11 792
	boční stěna	120 x 200 cm	černá matná/čiré sklo	CONT11200607	12 863
boční stěna	75-120 x 200 cm	černá matná/čiré sklo	CONT1SM10607	14 274	
6 mm bezpečnostní sklo s antiplakovou úpravou Concept-Clean. Stabilizační vzpěra 1500 mm.					
	<b>Zástěna sprchová - boční stěna</b>				
	boční stěna ke dvoukřídlým dveřím	75 x 200 cm	aluchrom/čiré sklo	CONT20755007	8 693
	boční stěna ke dvoukřídlým dveřím	80 x 200 cm	aluchrom/čiré sklo	CONT20805007	8 693
	boční stěna ke dvoukřídlým dveřím	90 x 200 cm	aluchrom/čiré sklo	CONT20905007	8 693
	boční stěna ke dvoukřídlým dveřím	100 x 200 cm	aluchrom/čiré sklo	CONT21005007	8 693
	boční stěna ke dvoukřídlým dveřím	120 x 200 cm	aluchrom/čiré sklo	CONT21205007	8 693
	boční stěna ke dvoukřídlým dveřím	75-120 x do 210 cm	aluchrom/čiré sklo	CONT2SM15007	8 978
	boční stěna ke dvoukřídlým dveřím	75 x 200 cm	černá matná/čiré sklo	CONT20750607	11 792
	boční stěna ke dvoukřídlým dveřím	80 x 200 cm	černá matná/čiré sklo	CONT20800607	11 792
	boční stěna ke dvoukřídlým dveřím	90 x 200 cm	černá matná/čiré sklo	CONT20900607	11 792
	boční stěna ke dvoukřídlým dveřím	100 x 200 cm	černá matná/čiré sklo	CONT21000607	11 792
	boční stěna ke dvoukřídlým dveřím	120 x 200 cm	černá matná/čiré sklo	CONT21200607	12 963
boční stěna ke dvoukřídlým dveřím	75-120 x do 210 cm	černá matná/čiré sklo	CONT2SM10607	14 274	
Pro montáž do niky nutno objednat montážní set v2.con magnetické těsnění.					
	<b>Zástěna sprchová - jednokřídlé dveře s pevným dílem</b>				
	jednokřídlé dveře s pevným dílem	80 x 200 cm	aluchrom/čiré sklo	CON130805007	14 019
	jednokřídlé dveře s pevným dílem	90 x 200 cm	aluchrom/čiré sklo	CON130905007	14 018
	jednokřídlé dveře s pevným dílem	100 x 200 cm	aluchrom/čiré sklo	CON131005007	14 018
	jednokřídlé dveře s pevným dílem	120 x 200 cm	aluchrom/čiré sklo	CON131205007	15 435
	jednokřídlé dveře s pevným dílem	80-120 x do 210 cm	aluchrom/čiré sklo	CON13SM15007	23 335
	jednokřídlé dveře s pevným dílem	75 x 200 cm	černá matná/čiré sklo	CON130750607	16 982
	jednokřídlé dveře s pevným dílem	80 x 200 cm	černá matná/čiré sklo	CON130800607	16 982
	jednokřídlé dveře s pevným dílem	90 x 200 cm	černá matná/čiré sklo	CON130900607	16 982
	jednokřídlé dveře s pevným dílem	100 x 200 cm	černá matná/čiré sklo	CON131000607	16 982
	jednokřídlé dveře s pevným dílem	120 x 200 cm	černá matná/čiré sklo	CON131200607	18 449
	jednokřídlé dveře s pevným dílem	80-120 x do 210 cm	černá matná/čiré sklo	CON13SM10607	23 019
	<b>Zástěna sprchová - samostatně stojící stěna</b>				
	samostatně stojící stěna	120 x 200 cm	aluchrom/čiré sklo	CONF1205007	14 276
	samostatně stojící stěna	130 x 200 cm	aluchrom/čiré sklo	CONF1305007	14 586
	samostatně stojící stěna	140 x 200 cm	aluchrom/čiré sklo	CONF1405007	14 991
	samostatně stojící stěna	150 x 200 cm	aluchrom/čiré sklo	CONF1505007	15 420
	samostatně stojící stěna	160 x 200 cm	aluchrom/čiré sklo	CONF1605007	15 824
	samostatně stojící stěna	120-160 x do 210 cm	aluchrom/čiré sklo	CONFPSM15007	22 448
	samostatně stojící stěna	120 x 200 cm	černá matná/čiré sklo	CONF1200607	15 684
	samostatně stojící stěna	130 x 200 cm	černá matná/čiré sklo	CONF1300607	15 965
	samostatně stojící stěna	140 x 200 cm	černá matná/čiré sklo	CONF1400607	16 361
	samostatně stojící stěna	150 x 200 cm	černá matná/čiré sklo	CONF1500607	16 586
	samostatně stojící stěna	160 x 200 cm	černá matná/čiré sklo	CONF1600607	16 806
samostatně stojící stěna	120-160 x do 210 cm	černá matná/čiré sklo	CONFPSM10607	22 398	



OBRÁZEK	NÁZEV	ROZMĚR	BARVA	ČÍSLO ZBOŽÍ DODAVATELE	JEDNOTKOVÁ CENA v Kč
	<b>Zástěna sprchová - samostatně stojící stěna s nastavitelným profilem</b>				
	samostatně stojící stěna s nastavitelným profilem	90 x 200 cm	aluchróm/čiré sklo	CON4P0905007	<b>12 733</b>
	samostatně stojící stěna s nastavitelným profilem	100 x 200 cm	aluchróm/čiré sklo	CON4P1005007	<b>13 179</b>
	samostatně stojící stěna s nastavitelným profilem	110 x 200 cm	aluchróm/čiré sklo	CON4P1105007	<b>12 564</b>
	samostatně stojící stěna s nastavitelným profilem	120 x 200 cm	aluchróm/čiré sklo	CON4P1205007	<b>13 920</b>
	samostatně stojící stěna s nastavitelným profilem	130 x 200 cm	aluchróm/čiré sklo	CON4P1305007	<b>14 396</b>
	samostatně stojící stěna s nastavitelným profilem	140 x 200 cm	aluchróm/čiré sklo	CON4P1405007	<b>14 753</b>
	samostatně stojící stěna s nastavitelným profilem	150 x 200 cm	aluchróm/čiré sklo	CON4P1505007	<b>15 109</b>
	samostatně stojící stěna s nastavitelným profilem	160 x 200 cm	aluchróm/čiré sklo	CON4P1605007	<b>15 705</b>
	samostatně stojící stěna s nastavitelným profilem	90-160 x do 210 cm	aluchróm/čiré sklo	CON4PSM15007	<b>19 396</b>
	samostatně stojící stěna s nastavitelným profilem	90 x 200 cm	černá matná/čiré sklo	CON4P0900607	<b>14 490</b>
	samostatně stojící stěna s nastavitelným profilem	100 x 200 cm	černá matná/čiré sklo	CON4P1000607	<b>14 612</b>
	samostatně stojící stěna s nastavitelným profilem	110 x 200 cm	černá matná/čiré sklo	CON4P1100607	<b>14 782</b>
	samostatně stojící stěna s nastavitelným profilem	120 x 200 cm	černá matná/čiré sklo	CON4P1200607	<b>15 178</b>
	samostatně stojící stěna s nastavitelným profilem	130 x 200 cm	černá matná/čiré sklo	CON4P1300607	<b>15 459</b>
	samostatně stojící stěna s nastavitelným profilem	140 x 200 cm	černá matná/čiré sklo	CON4P1400607	<b>15 684</b>
	samostatně stojící stěna s nastavitelným profilem	150 x 200 cm	černá matná/čiré sklo	CON4P1500607	<b>16 080</b>
	samostatně stojící stěna s nastavitelným profilem	160 x 200 cm	černá matná/čiré sklo	CON4P1600607	<b>16 313</b>
	samostatně stojící stěna s nastavitelným profilem	90-160 x do 210 cm	černá matná/čiré sklo	CON4PSM1060	<b>22 398</b>
		<b>Příslušenství</b>			
Montážní set - mag. těsnění (pro standardní roz.) do niky				V2.CON.50	<b>2 441</b>
Montážní set - mag. těsnění (pro standardní roz.) do niky			černá matná	V2.CON.06	<b>3 271</b>
Rozšiřovací profil		V = 1984 mm, 25 mm	aluchrom	CAC1.50.1984	<b>2 441</b>
Rozšiřovací profil		V = 2000 mm, 25 mm	aluchrom	CAC1.50.2000	<b>2 560</b>
Rozšiřovací profil		V < 2101 mm, 25 mm	aluchrom	CAC1.50.SM1	<b>2 889</b>
Rohová vzpěra		D=500	aluchrom	RPC.50.500	<b>1 569</b>
Stabiliz.vzpěra sam.st.stěna		D=1500	aluchrom	SMGC.50.1500	<b>2 229</b>
Stabilizační vzpěra		D=1500	aluchrom	SMGTC.50.1500	<b>2 807</b>
Rozšiřovací profil		V = 1984 mm, 25 mm	černá matná	CAC1.06.1984	<b>2 935</b>
Rozšiřovací profil		V = 2000 mm, 25 mm	černá matná	CAC1.06.2000	<b>3 047</b>
Rozšiřovací profil		V < 2101 mm, 25 mm	černá matná	CAC1.06.SM1	<b>3 159</b>
Rohová vzpěra		D=500	černá matná	RPC.06.500	<b>1 861</b>
Stabiliz.vzpěra sam.st.stěna		D=1500	černá matná	SMGC.06.1500	<b>2 765</b>
Stabilizační vzpěra		D=1500	černá matná	SMGTC.06.1500	<b>3 271</b>



OBRÁZEK	NÁZEV	ROZMĚR	BARVA	ČÍSLO ZBOŽÍ DODAVATELE	JEDNOTKOVÁ CENA v Kč																										
<b>Technické informace ke koutům CONCEPT 200</b>																															
<b>Dveře s boční stěnou, rohový vstup - montáž na vaničku</b>																															
	<p>obr. 1</p> <p>A: změřený rozměr od zdi k vnějšímu okraji vaničky</p> <p>Při montáži na vaničku je od-sazení 9 mm (obr. 1) stejné pro všechny typy řady concept 200.</p>																														
<b>Dveře s boční stěnou, rohový vstup - montáž na vaničku</b>																															
	<p><b>Montáž na dlažbu:</b> A: změřený rozměr od zdi na osu skla</p>																														
<b>Stavební připravenost dlažby pro zástěnu standardních rozměrů</b>																															
				<table border="1"> <thead> <tr> <th rowspan="2">Standardní šířka</th> <th colspan="2">Montáž na dlažbu (na střed skla)</th> </tr> <tr> <th>CON1, CON13, CONF1, CONT½ (-17 mm; +0 mm)</th> <th>CON2 (-12 mm; +25 mm)</th> </tr> </thead> <tbody> <tr><td>700</td><td>660 - 677</td><td>667 - 70</td></tr> <tr><td>750</td><td>710 - 727</td><td>717 - 754</td></tr> <tr><td>800</td><td>760 - 777</td><td>767 - 804</td></tr> <tr><td>900</td><td>860 - 877</td><td>867 - 904</td></tr> <tr><td>1 000</td><td>960 - 977</td><td>967 - 1004</td></tr> <tr><td>1 200</td><td>1 160 - 1 177</td><td></td></tr> <tr><td>1 400</td><td>1 360 - 1 377</td><td></td></tr> </tbody> </table>	Standardní šířka	Montáž na dlažbu (na střed skla)		CON1, CON13, CONF1, CONT½ (-17 mm; +0 mm)	CON2 (-12 mm; +25 mm)	700	660 - 677	667 - 70	750	710 - 727	717 - 754	800	760 - 777	767 - 804	900	860 - 877	867 - 904	1 000	960 - 977	967 - 1004	1 200	1 160 - 1 177		1 400	1 360 - 1 377		
Standardní šířka	Montáž na dlažbu (na střed skla)																														
	CON1, CON13, CONF1, CONT½ (-17 mm; +0 mm)	CON2 (-12 mm; +25 mm)																													
700	660 - 677	667 - 70																													
750	710 - 727	717 - 754																													
800	760 - 777	767 - 804																													
900	860 - 877	867 - 904																													
1 000	960 - 977	967 - 1004																													
1 200	1 160 - 1 177																														
1 400	1 360 - 1 377																														
	<p><b>Montáž na dlažbu (při použití rozšiřovacího profilu):</b> A: změřený rozměr od zdi na osu skla</p>																														
<b>Stavební připravenost dlažby pro zástěnu standardních rozměrů s rozšiřovacím profilem CAC1</b>																															
				<table border="1"> <thead> <tr> <th rowspan="2">Standardní šířka</th> <th colspan="2">Montáž na dlažbu (na střed skla)</th> </tr> <tr> <th>CON1, CON13, CONF1, CONT½ (-17 mm; +0 mm)</th> <th>CON2 (-12 mm; +25 mm)</th> </tr> </thead> <tbody> <tr><td>700</td><td>685 - 702</td><td>692 - 729</td></tr> <tr><td>750</td><td>735 - 752</td><td>742 - 879</td></tr> <tr><td>800</td><td>785 - 802</td><td>792 - 829</td></tr> <tr><td>900</td><td>885 - 902</td><td>892 - 929</td></tr> <tr><td>1 000</td><td>985 - 1 002</td><td>992 - 1 029</td></tr> <tr><td>1 200</td><td>1 185 - 1 202</td><td></td></tr> <tr><td>1 400</td><td>1 385 - 1 402</td><td></td></tr> </tbody> </table>	Standardní šířka	Montáž na dlažbu (na střed skla)		CON1, CON13, CONF1, CONT½ (-17 mm; +0 mm)	CON2 (-12 mm; +25 mm)	700	685 - 702	692 - 729	750	735 - 752	742 - 879	800	785 - 802	792 - 829	900	885 - 902	892 - 929	1 000	985 - 1 002	992 - 1 029	1 200	1 185 - 1 202		1 400	1 385 - 1 402		
Standardní šířka	Montáž na dlažbu (na střed skla)																														
	CON1, CON13, CONF1, CONT½ (-17 mm; +0 mm)	CON2 (-12 mm; +25 mm)																													
700	685 - 702	692 - 729																													
750	735 - 752	742 - 879																													
800	785 - 802	792 - 829																													
900	885 - 902	892 - 929																													
1 000	985 - 1 002	992 - 1 029																													
1 200	1 185 - 1 202																														
1 400	1 385 - 1 402																														
<p>Všechny standardní rozměry jsou opatřeny vyrovnávacím profilem. V případě odchylek ve stavební připravenosti z nahoře uvedených tabulek musí být vyroben zvláštní rozměr.</p>																															

OBRÁZEK	NÁZEV	ROZMĚR	BARVA	ČÍSLO ZBOŽÍ DODAVATELE	JEDNOTKOVÁ CENA v Kč
<b>Sprchové zástěny CONCEPT 300 Style (CON225)</b>					
Sprchové zástěny CONCEPT 300 se vyznačují, jak kvalitními otvíracími panty, tak posuvným mechanismem. Jsou vybaveny soft open/close systémem, zakrytými vodícími profily u posuvných dveří, vysokou stabilitou a jednoduchou montáží. Zákazník má na výběr z mnoha typů a rozměrů zástěn, které mají velké vstupní rozměry pro maximální komfort. Bezpečnostní sklo má tloušťku 6 mm a je ve standardní výšce 2000mm s antiplakovou úpravou concept-clean.					
<b>Posuvné dveře - rohový vstup (nutné vždy sestavit levé + pravé)</b>					
	Zástěna posuvné dveře pravé	75 x 200 cm	aluchrom/čiré sklo	CO3E2 D 075 50 07	12 944
	Zástěna posuvné dveře pravé	80 x 200 cm	aluchrom/čiré sklo	CO3E2 D 080 50 07	13 450
	Zástěna posuvné dveře pravé	90 x 200 cm	aluchrom/čiré sklo	CO3E2 D 090 50 07	13 957
	Zástěna posuvné dveře pravé	100 x 200 cm	aluchrom/čiré sklo	CO3E2D 100 50 07	14 406
	Zástěna posuvné dveře pravé	120 x 200 cm	aluchrom/čiré sklo	CO3E2D 120 50 07	15 476
	Zástěna posuvné dveře pravé	70-120 x do 210 cm	aluchrom/čiré sklo	CO3E2D SM1 50 07	19 623
	Zástěna posuvné dveře levé	75 x 200 cm	aluchrom/čiré sklo	CO3E2 G 075 50 07	12 944
	Zástěna posuvné dveře levé	80 x 200 cm	aluchrom/čiré sklo	CO3E2 G 080 50 07	13 450
	Zástěna posuvné dveře levé	90 x 200 cm	aluchrom/čiré sklo	CO3E2G 090 50 07	13 957
	Zástěna posuvné dveře levé	100 x 200 cm	aluchrom/čiré sklo	CO3E2 G 100 50 07	14 406
Zástěna posuvné dveře levé	120 x 200 cm	aluchrom/čiré sklo	CO3E2 G 120 50 07	15 476	
Zástěna posuvné dveře levé	70-120 x do 210 cm	aluchrom/čiré sklo	CO3E2 G SM1 50 07	19 623	
<b>Posuvné dveře pro niku nebo boční stěnu</b>					
	Zástěna posuvné dveře pro niku nebo boční stěnu pravé	100 x 200 cm	aluchrom/čiré sklo	CO3S2 D 100 50 07	15 195
	Zástěna posuvné dveře pro niku nebo boční stěnu pravé	120 x 200 cm	aluchrom/čiré sklo	CO3S2 D 120 50 07	15 985
	Zástěna posuvné dveře pro niku nebo boční stěnu pravé	140 x 200 cm	aluchrom/čiré sklo	CO3S2 D 140 50 07	16 896
	Zástěna posuvné dveře pro niku nebo boční stěnu pravé	160 x 200 cm	aluchrom/čiré sklo	CO3S2 D 160 50 07	18 487
	Zástěna posuvné dveře pro niku nebo boční stěnu pravé	170 x 200 cm	aluchrom/čiré sklo	CO3S2 D 170 50 07	18 781
	Zástěna posuvné dveře pro niku nebo boční stěnu pravé	180 x 200 cm	aluchrom/čiré sklo	CO3S2 D 180 50 07	19 084
	Zástěna posuvné dveře pro niku nebo boční stěnu pravé	100-140 x do 210 cm	aluchrom/čiré sklo	CO3S2 D SM1 50 07	20 615
	Zástěna posuvné dveře pro niku nebo boční stěnu pravé	140,1-200 do 210 cm	aluchrom/čiré sklo	CO3S2 D SM2 50 07	24 528
	Zástěna posuvné dveře pro niku nebo boční stěnu levé	100 x 200 cm	aluchrom/čiré sklo	CO3S2 G 100 50 07	15 194
	Zástěna posuvné dveře pro niku nebo boční stěnu levé	120 x 200 cm	aluchrom/čiré sklo	CO3S2G 120 50 07	15 985
	Zástěna posuvné dveře pro niku nebo boční stěnu levé	140 x 200 cm	aluchrom/čiré sklo	CO3S2 G 140 50 07	16 896
	Zástěna posuvné dveře pro niku nebo boční stěnu levé	160 x 200 cm	aluchrom/čiré sklo	CO3S2 G 160 50 07	18 487
	Zástěna posuvné dveře pro niku nebo boční stěnu levé	170 x 200 cm	aluchrom/čiré sklo	CO3S2 G 170 50 07	18 781
	Zástěna posuvné dveře pro niku nebo boční stěnu levé	180 x 200 cm	aluchrom/čiré sklo	CO3S2 G 180 50 07	19 084
	Zástěna posuvné dveře pro niku nebo boční stěnu levé	100-140 x do 210 cm	aluchrom/čiré sklo	CO3S2 D SM1 50 07	20 615
Zástěna posuvné dveře pro niku nebo boční stěnu levé	140,1-200 do 210 cm	aluchrom/čiré sklo	CO3S2 D SM2 50 07	24 528	
<b>Boční stěna k posuvným dveřím</b>					
	Boční stěna	70 x 200 cm	aluchrom/čiré sklo	CO3ST 070 50 07	7 719
	Boční stěna	75 x 200 cm	aluchrom/čiré sklo	CO3ST 075 50 07	8 023
	Boční stěna	80 x 200 cm	aluchrom/čiré sklo	CO3ST 080 50 07	8 326
	Boční stěna	90 x 200 cm	aluchrom/čiré sklo	CO3ST 090 50 07	8 691
	Boční stěna	100 x 200 cm	aluchrom/čiré sklo	CO3ST 100 50 07	9 238
	Boční stěna	120 x 200 cm	aluchrom/čiré sklo	CO3ST 120 50 07	9 907
	Boční stěna	30-90 x do 210 cm	aluchrom/čiré sklo	CO3ST SM1 50 07	10 804
Boční stěna	90,1-140 x do 210 cm	aluchrom/čiré sklo	CO3ST SM2 50 07	13 140	
<b>Zástěna sprchová - samostatně stojící stěna</b>					
	samostatně stojící stěna pravá	100 x 200 cm	aluchrom/čiré sklo	CO3W2 D 100 50 07	16 167
	samostatně stojící stěna pravá	120 x 200 cm	aluchrom/čiré sklo	CO3W2 D 120 50 07	17 201
	samostatně stojící stěna pravá	140 x 200 cm	aluchrom/čiré sklo	CO3W2 D 140 50 07	18 234
	samostatně stojící stěna pravá	160 x 200 cm	aluchrom/čiré sklo	CO3W2 D 160 50 07	19 267
	samostatně stojící stěna pravá	170 x 200 cm	aluchrom/čiré sklo	CO3W2 D 170 50 07	20 362
	samostatně stojící stěna pravá	180 x 200 cm	aluchrom/čiré sklo	CO3W2 D 180 50 07	20 847
	samostatně stojící stěna pravá	100-140 x do 210 cm	aluchrom/čiré sklo	CO3W2 D SM1 50 07	22 543
	samostatně stojící stěna pravá	140,1-200 do 210 cm	aluchrom/čiré sklo	CO3W2 D SM2 50 07	26 047
	samostatně stojící stěna levá	100 x 200 cm	aluchrom/čiré sklo	CO3W2 G 100 50 07	16 167
	samostatně stojící stěna levá	120 x 200 cm	aluchrom/čiré sklo	CO3W2 G 120 50 07	17 201
	samostatně stojící stěna levá	140 x 200 cm	aluchrom/čiré sklo	CO3W2 G 140 50 07	18 234
	samostatně stojící stěna levá	160 x 200 cm	aluchrom/čiré sklo	CO3W2 G 160 50 07	19 267
	samostatně stojící stěna levá	170 x 200 cm	aluchrom/čiré sklo	CO3W2 G 170 50 07	20 362
	samostatně stojící stěna levá	180 x 200 cm	aluchrom/čiré sklo	CO3W2 G 180 50 07	20 423
	samostatně stojící stěna levá	100-140 x do 210 cm	aluchrom/čiré sklo	CO3W2 G SM1 50 07	22 543
samostatně stojící stěna levá	140,1-200 do 210 cm	aluchrom/čiré sklo	CO3W2 G SM2 50 07	26 047	



OBRÁZEK	NÁZEV	ROZMĚR	BARVA	ČÍSLO ZBOŽÍ DODAVATELE	JEDNOTKOVÁ CENA v Kč
	<b>Jednokřídlé dveře (nutné vždy sestavit levé + pravé)</b>				
	jednokřídlé dveře, pravé	75 x 200 cm	aluchrom/čiré sklo	CO3P1C D 075 50 07	17 680
	jednokřídlé dveře, pravé	80 x 200 cm	aluchrom/čiré sklo	CO3P1C D 080 50 07	18 139
	jednokřídlé dveře, pravé	90 x 200 cm	aluchrom/čiré sklo	CO3P1C D 090 50 07	19 001
	jednokřídlé dveře, pravé	100 x 200 cm	aluchrom/čiré sklo	CO3P1C D 100 50 07	19 918
	jednokřídlé dveře levé	60-100 x do 210 cm	aluchrom/čiré sklo	CO3P1C D SM1 50 07	23 068
	jednokřídlé dveře levé	75 x 200 cm	aluchrom/čiré sklo	CO3P1C G 075 50 07	17 680
	jednokřídlé dveře levé	80 x 200 cm	aluchrom/čiré sklo	CO3P1C G 080 50 07	18 139
	jednokřídlé dveře levé	90 x 200 cm	aluchrom/čiré sklo	CO3P1C G 090 50 07	19 001
	jednokřídlé dveře levé	100 x 200 cm	aluchrom/čiré sklo	CO3P1C G 100 50 07	19 918
jednokřídlé dveře, levé	60-100 x do 210 cm	aluchrom/čiré sklo	CO3P1C G SM1 50 07	23 068	
	<b>Jednokřídlé dveře s pevným segmentem (nutné vždy sestavit levé + pravé)</b>				
	jednokřídlé dveře s pevným segmentem pravé	75 x 200 cm	aluchrom/čiré sklo	CO3P13P D 075 50 07	18 672
	jednokřídlé dveře s pevným segmentem pravé	80 x 200 cm	aluchrom/čiré sklo	CO3P13P D 080 50 07	18 780
	jednokřídlé dveře s pevným segmentem pravé	90 x 200 cm	aluchrom/čiré sklo	CO3P13P D 090 50 07	19 661
	jednokřídlé dveře s pevným segmentem pravé	100 x 200 cm	aluchrom/čiré sklo	CO3P13P D 100 50 07	20 377
	jednokřídlé dveře s pevným segmentem pravé	120 x 200 cm	aluchrom/čiré sklo	CO3P13P D 120 50 07	21 296
	jednokřídlé dveře s pevným segmentem pravé	140 x 200 cm	aluchrom/čiré sklo	CO3P13P D 140 50 07	22 214
	jednokřídlé dveře s pevným segmentem pravé	75-100 x do 210 cm	aluchrom/čiré sklo	CO3P13P D SM1 50 07	24 703
	jednokřídlé dveře s pevným segmentem pravé	100,1-140 x do 210 cm	aluchrom/čiré sklo	CO3P13P D SM2 50 07	26 631
	jednokřídlé dveře s pevným segmentem levé	75 x 200 cm	aluchrom/čiré sklo	CO3P13P G 075 50 07	18 673
	jednokřídlé dveře s pevným segmentem levé	80 x 200 cm	aluchrom/čiré sklo	CO3P13P G 080 50 07	18 781
	jednokřídlé dveře s pevným segmentem levé	90 x 200 cm	aluchrom/čiré sklo	CO3P13P G 090 50 07	19 650
	jednokřídlé dveře s pevným segmentem levé	100 x 200 cm	aluchrom/čiré sklo	CO3P13P G 100 50 07	20 377
	jednokřídlé dveře s pevným segmentem levé	120 x 200 cm	aluchrom/čiré sklo	CO3P13P G 120 50 07	21 296
jednokřídlé dveře s pevným segmentem levé	140 x 200 cm	aluchrom/čiré sklo	CO3P13P G 140 50 07	22 214	
jednokřídlé dveře s pevným segmentem pravé	75-100 x do 210 cm	aluchrom/čiré sklo	CO3P13P G SM1 50 07	24 703	
jednokřídlé dveře s pevným segmentem pravé	100,1-140 x do 210 cm	aluchrom/čiré sklo	CO3P13P G SM2 50 07	26 631	
	<b>Boční stěna k jednokřídlým dveřím</b>				
	Boční stěna k jednokřídlým dveřím	75 x 200 cm	aluchrom/čiré sklo	CO3PT6P 075 50 07	13 443
	Boční stěna k jednokřídlým dveřím	80 x 200 cm	aluchrom/čiré sklo	CO3PT6P 080 50 07	13 919
	Boční stěna k jednokřídlým dveřím	90 x 200 cm	aluchrom/čiré sklo	CO3PT6P 090 50 07	14 404
	Boční stěna k jednokřídlým dveřím	100 x 200 cm	aluchrom/čiré sklo	CO3PT6P 100 50 07	14 891
	Boční stěna k jednokřídlým dveřím	30-90 x do 210 cm	aluchrom/čiré sklo	CO3PT6P SM1 50 07	16 119
Boční stěna k jednokřídlým dveřím	90,1-140 x do 210 cm	aluchrom/čiré sklo	CO3PT6P SM2 50 07	18 922	
	<b>Boční stěna v 90° s vyrovnávacím profilem pro dveře na straně pevného dílu</b>				
	Boční stěna v 90° s vyrovnávacím profilem	75 x 200 cm	aluchrom/čiré sklo	CO3PT3P 075 50 07	12 437
	Boční stěna v 90° s vyrovnávacím profilem	80 x 200 cm	aluchrom/čiré sklo	CO3PT3P 080 50 07	12 887
	Boční stěna v 90° s vyrovnávacím profilem	90 x 200 cm	aluchrom/čiré sklo	CO3PT3P 090 50 07	13 338
	Boční stěna v 90° s vyrovnávacím profilem	100 x 200 cm	aluchrom/čiré sklo	CO3PT3P 100 50 07	13 787
	Boční stěna v 90° s vyrovnávacím profilem	120 x 200 cm	aluchrom/čiré sklo	CO3PT3P 120 50 07	15 316
	Boční stěna v 90° s vyrovnávacím profilem	30-90 x do 210 cm	aluchrom/čiré sklo	CO3PT3P SM1 50 07	16 644
	Boční stěna v 90° s vyrovnávacím profilem	90,1-140 x do 210 cm	aluchrom/čiré sklo	CO3PT3P SM2 50 07	18 571
	<b>Boční stěna v 90° s vyrovnávacím profilem pro dveře na straně madla</b>				
	Boční stěna v 90° s vyrovnávacím profilem	75 x 200 cm	aluchrom/čiré sklo	CO3PT1P 075 50 07	13 199
	Boční stěna v 90° s vyrovnávacím profilem	80 x 200 cm	aluchrom/čiré sklo	CO3PT1P 080 50 07	13 374
	Boční stěna v 90° s vyrovnávacím profilem	90 x 200 cm	aluchrom/čiré sklo	CO3PT1P 090 50 07	13 841
	Boční stěna v 90° s vyrovnávacím profilem	100 x 200 cm	aluchrom/čiré sklo	CO3PT1P 100 50 07	14 308
	Boční stěna v 90° s vyrovnávacím profilem	120 x 200 cm	aluchrom/čiré sklo	CO3PT1P 120 50 07	15 184
	Boční stěna v 90° s vyrovnávacím profilem	30-90 x do 210 cm	aluchrom/čiré sklo	CO3PT1P SM1 50 07	16 644
	Boční stěna v 90° s vyrovnávacím profilem	90,1-140 x do 210 cm	aluchrom/čiré sklo	CO3PT1P SM2 50 07	18 922

OBRÁZEK	NÁZEV	ROZMĚR	BARVA	ČÍSLO ZBOŽÍ DODAVATELE	JEDNOTKOVÁ CENA v Kč
	<b>Boční stěna k dvoukřídlovým dveřím</b>				
	Boční stěna k dvoukřídlovým dveřím	75 x 200 cm	aluchrom/čiré sklo	CO3PT7P 075 50 07	<b>13 432</b>
	Boční stěna k dvoukřídlovým dveřím	80 x 200 cm	aluchrom/čiré sklo	CO3PT7P 080 50 07	<b>13 919</b>
	Boční stěna k dvoukřídlovým dveřím	90 x 200 cm	aluchrom/čiré sklo	CO3PT7P 090 50 07	<b>14 404</b>
	Boční stěna k dvoukřídlovým dveřím	100 x 200 cm	aluchrom/čiré sklo	CO3PT7P 100 50 07	<b>14 891</b>
	Boční stěna k dvoukřídlovým dveřím	30-90 x do 210 cm	aluchrom/čiré sklo	CO3PT7PSM15007	<b>16 119</b>
	<b>Dvoukřídlové dveře lítací</b>				
	Dvoukřídlové dveře lítací	75 x 200 cm	aluchrom/čiré sklo	CO3P2C 075 50 07	<b>21 070</b>
	Dvoukřídlové dveře lítací	80 x 200 cm	aluchrom/čiré sklo	CO3P2C 080 50 07	<b>21 363</b>
	Dvoukřídlové dveře lítací	90 x 200 cm	aluchrom/čiré sklo	CO3P2C 090 50 07	<b>22 411</b>
	Dvoukřídlové dveře lítací	100 x 200 cm	aluchrom/čiré sklo	CO3P2C 100 50 07	<b>22 958</b>
	Dvoukřídlové dveře lítací	70-120 x do 210 cm	aluchrom/čiré sklo	CO3P2CSM15007	<b>27 390</b>
	<b>Příslušenství</b>				
	Vyrovnávací profil	1 984 x 15 mm	aluchrom	K50040.50.1984	<b>2 796</b>
	Vyrovnávací profil	2 000 x 15 mm	aluchrom	K50040.50.2000	<b>2 796</b>
	Nástěnný profil do niky	2 000 mm	aluchrom	V2.CO3.50	<b>3 180</b>



OBRÁZEK	NÁZEV	ROZMĚR	BARVA	ČÍSLO ZBOŽÍ DODAVATELE	JEDNOTKOVÁ CENA v Kč	
	<b>Sprchové zástěny CONCEPT 400 (CON21)</b>					
	Sprchové zástěny CONCEPT 400 se vyznačují bezrámovou konstrukcí, designovými panty, madly a kotvicími profily, které jsou vyrobeny z leštěného hliníku (chromový lesk). Zástěny jsou dodávány v provedení čiré sklo o tloušťce 6 mm a vždy s úpravou skla Anti Plaque pro snadné čištění. Panty jsou vybaveny speciální funkcí zvedacího mechanismu, což umožňuje montáž jak s prahovou lištou, tak i bez ní, pro ideální bezbariérový přístup. Panty jsou z vnitřní strany zapuštěné pro snadné čištění. Tato série se vyznačuje stavebnicovým systémem, jedny dveře se dají použít pro kombinaci s boční stěnou, druhými dveřmi - jako rohový vstup, nebo s doplňkovým setem do niky.					
	<b>Zástěna sprchová - čtvrtkruh křídlové dveře s pevnými segmenty R500</b>					
	čtvrtkruh s pevným segmentem	90 x 90 x 200 cm	stř. pololesklá / čiré	CA0702.069.322	<b>26 696</b>	
	čtvrtkruh s pevným segmentem	100 x 100 x 200 cm	stř. pololesklá / čiré	CA0703.069.322	<b>29 368</b>	
	čtvrtkruh s pevným segmentem	na míru	stř. pololesklá / čiré	CA0780.069.322	<b>34 763</b>	
	čtvrtkruh s pevným segmentem	90 x 90 x 200 cm	bílá mat / čiré	CA0702.182.322	<b>32 415</b>	
	čtvrtkruh s pevným segmentem	100 x 100 x 200 cm	bílá mat / čiré	CA0703.182.322	<b>35 241</b>	
	čtvrtkruh s pevným segmentem	na míru	bílá mat / čiré	CA0780.182.322	<b>39 731</b>	
	čtvrtkruh s pevným segmentem	90 x 90 x 200 cm	černá mat / čiré	CA0702.123.322	<b>32 415</b>	
	čtvrtkruh s pevným segmentem	100 x 100 x 200 cm	černá mat / čiré	CA0703.123.322	<b>35 241</b>	
	čtvrtkruh s pevným segmentem	na míru	černá mat / čiré	CA0780.123.322	<b>39 731</b>	
		<b>Zástěna sprchová - čtvrtkruh křídlové dveře s pevnými segmenty R550</b>				
		čtvrtkruh s pevným segmentem	90 x 90 x 200 cm	stř. pololesklá / čiré	CA0802.069.322	<b>26 969</b>
		čtvrtkruh s pevným segmentem	100 x 100 x 200 cm	stř. pololesklá / čiré	CA0803.069.322	<b>29 368</b>
čtvrtkruh s pevným segmentem		na míru	stř. pololesklá / čiré	CA0880.069.322	<b>34 763</b>	
čtvrtkruh s pevným segmentem		90 x 90 x 200 cm	černá mat / čiré	CA0802.123.322	<b>32 034</b>	
čtvrtkruh s pevným segmentem		100 x 100 x 200 cm	černá mat / čiré	CA0803.123.322	<b>35 241</b>	
čtvrtkruh s pevným segmentem		na míru	černá mat / čiré	CA0880.123.322	<b>39 731</b>	
čtvrtkruh s pevným segmentem		90 x 90 x 200 cm	bílá mat / čiré	CA0802.182.322	<b>32 034</b>	
čtvrtkruh s pevným segmentem		100 x 100 x 200 cm	bílá mat / čiré	CA0803.182.322	<b>35 241</b>	
čtvrtkruh s pevným segmentem		na míru	bílá mat / čiré	CA0880.182.322	<b>39 731</b>	
		<b>Zástěna sprchová - křídlové dveře s pevným segmentem levé</b>				
		křídlové dveře s pevným segmentem levé	75 x 197 cm	stř. pololesklá / čiré	CA0001.069.322	<b>12 123</b>
		křídlové dveře s pevným segmentem levé	80 x 197 cm	stř. pololesklá / čiré	CA0002.069.322	<b>12 012</b>
	křídlové dveře s pevným segmentem levé	90 x 197 cm	stř. pololesklá / čiré	CA0003.069.322	<b>12 680</b>	
	křídlové dveře s pevným segmentem levé	100 x 197 cm	stř. pololesklá / čiré	CA0004.069.322	<b>13 347</b>	
	křídlové dveře s pevným segmentem levé	120 x 197 cm	stř. pololesklá / čiré	CA0005.069.322	<b>14 213</b>	
	křídlové dveře s pevným segmentem levé	na míru	stř. pololesklá / čiré	CA0080.069.322	<b>17 339</b>	
	křídlové dveře s pevným segmentem levé	75 x 197 cm	černá mat / čiré	CA0001.123.322	<b>14 548</b>	
	křídlové dveře s pevným segmentem levé	80 x 197 cm	černá mat / čiré	CA0002.123.322	<b>14 414</b>	
	křídlové dveře s pevným segmentem levé	90 x 197 cm	černá mat / čiré	CA0003.123.322	<b>15 216</b>	
	křídlové dveře s pevným segmentem levé	100 x 197 cm	černá mat / čiré	CA0004.123.322	<b>16 017</b>	
	křídlové dveře s pevným segmentem levé	120 x 197 cm	černá mat / čiré	CA0005.123.322	<b>17 055</b>	
	křídlové dveře s pevným segmentem levé	na míru	černá mat / čiré	CA0080.123.322	<b>21 735</b>	
	křídlové dveře s pevným segmentem levé	75 x 197 cm	bílá mat / čiré	CA0001.182.322	<b>14 548</b>	
	křídlové dveře s pevným segmentem levé	80 x 197 cm	bílá mat / čiré	CA0002.182.322	<b>14 414</b>	
	křídlové dveře s pevným segmentem levé	90 x 197 cm	bílá mat / čiré	CA0003.182.322	<b>15 216</b>	
	křídlové dveře s pevným segmentem levé	100 x 197 cm	bílá mat / čiré	CA0004.182.322	<b>16 017</b>	
	křídlové dveře s pevným segmentem levé	120 x 197 cm	bílá mat / čiré	CA0005.182.322	<b>17 055</b>	
	křídlové dveře s pevným segmentem levé	na míru	bílá mat / čiré	CA0080.182.322	<b>21 735</b>	

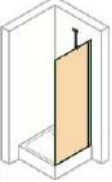

OBRÁZEK	NÁZEV	ROZMĚR	BARVA	ČÍSLO ZBOŽÍ DODAVATELE	JEDNOTKOVÁ CENA v Kč	
	<b>Zástěna sprchová - křídlové dveře s pevným segmentem pravé</b>					
	křídlové dveře s pevným segmentem pravé	75 x 197 cm	stř. pololesklá / čiré	CA0101.069.322	<b>12 123</b>	
	křídlové dveře s pevným segmentem pravé	80 x 197 cm	stř. pololesklá / čiré	CA0102.069.322	<b>12 012</b>	
	křídlové dveře s pevným segmentem pravé	90 x 197 cm	stř. pololesklá / čiré	CA0103.069.322	<b>12 680</b>	
	křídlové dveře s pevným segmentem pravé	100 x 197 cm	stř. pololesklá / čiré	CA0104.069.322	<b>13 347</b>	
	křídlové dveře s pevným segmentem pravé	120 x 197 cm	stř. pololesklá / čiré	CA0105.069.322	<b>14 213</b>	
	křídlové dveře s pevným segmentem pravé	na míru	stř. pololesklá / čiré	CA0180.069.322	<b>17 339</b>	
	křídlové dveře s pevným segmentem pravé	75 x 197 cm	černá mat / čiré	CA0101.123.322	<b>14 548</b>	
	křídlové dveře s pevným segmentem pravé	80 x 197 cm	černá mat / čiré	CA0102.123.322	<b>14 414</b>	
	křídlové dveře s pevným segmentem pravé	90 x 197 cm	černá mat / čiré	CA0103.123.322	<b>15 216</b>	
	křídlové dveře s pevným segmentem pravé	100 x 197 cm	černá mat / čiré	CA0104.123.322	<b>16 017</b>	
	křídlové dveře s pevným segmentem pravé	120 x 197 cm	černá mat / čiré	CA0105.123.322	<b>17 056</b>	
	křídlové dveře s pevným segmentem pravé	na míru	černá mat / čiré	CA0180.123.322	<b>21 735</b>	
	křídlové dveře s pevným segmentem pravé	75 x 197 cm	bílá mat / čiré	CA0101.182.322	<b>14 548</b>	
	křídlové dveře s pevným segmentem pravé	80 x 197 cm	bílá mat / čiré	CA0102.182.322	<b>14 414</b>	
	křídlové dveře s pevným segmentem pravé	90 x 197 cm	bílá mat / čiré	CA0103.182.322	<b>15 216</b>	
	křídlové dveře s pevným segmentem pravé	100 x 197 cm	bílá mat / čiré	CA0104.182.322	<b>16 017</b>	
	křídlové dveře s pevným segmentem pravé	120 x 197 cm	bílá mat / čiré	CA0105.182.322	<b>17 056</b>	
křídlové dveře s pevným segmentem pravé	na míru	bílá mat / čiré	CA0180.182.322	<b>21 735</b>		
	<b>Zástěna sprchová - boční stěna</b>					
	boční stěna	75 x 197 cm	stř. pololesklá / čiré	CA0201.069.322	<b>8 296</b>	
	boční stěna	80 x 197 cm	stř. pololesklá / čiré	CA0202.069.322	<b>9 340</b>	
	boční stěna	90 x 197 cm	stř. pololesklá / čiré	CA0203.069.322	<b>10 008</b>	
	boční stěna	100 x 197 cm	stř. pololesklá / čiré	CA0204.069.322	<b>10 675</b>	
	boční stěna	120 x 197 cm	stř. pololesklá / čiré	CA0205.069.322	<b>10 865</b>	
	boční stěna	na míru	stř. pololesklá / čiré	CA0280.069.322	<b>12 756</b>	
	boční stěna	75 x 197 cm	černá mat / čiré	CA0201.123.32	<b>9 956</b>	
	boční stěna	80 x 197 cm	černá mat / čiré	CA0202.123.32	<b>11 209</b>	
	boční stěna	90 x 197 cm	černá mat / čiré	CA0203.123.32	<b>12 009</b>	
	boční stěna	100 x 197 cm	černá mat / čiré	CA0204.123.32	<b>12 811</b>	
	boční stěna	120 x 197 cm	černá mat / čiré	CA0205.123.32	<b>13 038</b>	
	boční stěna	na míru	černá mat / čiré	CA0280.123.322	<b>14 284</b>	
	boční stěna	75 x 197 cm	bílá mat / čiré	CA0201.182.322	<b>9 956</b>	
	boční stěna	80 x 197 cm	bílá mat / čiré	CA0201.182.322	<b>11 209</b>	
	boční stěna	90 x 197 cm	bílá mat / čiré	CA0201.182.322	<b>12 009</b>	
	boční stěna	100 x 197 cm	bílá mat / čiré	CA0201.182.322	<b>12 811</b>	
	boční stěna	120 x 197 cm	bílá mat / čiré	CA0201.182.322	<b>13 038</b>	
	boční stěna	na míru	bílá mat / čiré	CA0280.182.322	<b>14 284</b>	
		<b>Příslušenství k zástěnám</b>				
		Rozšiřovací profil čtvrtkruh o 15 mm	200 cm	stříbrná pololesklá	CA0902.069	<b>859</b>
Rozšiřovací profil čtvrtkruh o 15 mm		200 cm	černá matná	CA0902.123	<b>1 461</b>	
Rozšiřovací profil čtvrtkruh o 15 mm		200 cm	bílá matná	CA0902.182	<b>1 461</b>	
Rozšiřovací profil o 15 mm na stranou dovírání		197 cm	stříbrná pololesklá	CA0903.069	<b>859</b>	
Rozšiřovací profil o 15 mm na stranou dovírání		197 cm	černá matná	CA0903.123	<b>1 461</b>	
Rozšiřovací profil o 15 mm na stranou dovírání		197 cm	bílá matná	CA0903.182	<b>1 461</b>	
Rozšiřovací profil o 15 mm		197 cm	stříbrná pololesklá	CA0901.069	<b>859</b>	
Rozšiřovací profil o 15 mm		197 cm	černá matná	CA0901.123	<b>1 461</b>	
Rozšiřovací profil o 15 mm		197 cm	bílá matná	CA0901.182	<b>1 461</b>	
Doplňkový set pro niku		197 cm	stříbrná pololesklá	CA0904.069	<b>3 495</b>	
Doplňkový set pro niku		197 cm	černá matná	CA0904.123	<b>4 193</b>	
Doplňkový set pro niku		197 cm	bílá matná	CA0904.182	<b>4 193</b>	

## Technické informace ke koutům CONCEPT 400

### Zástěna sprchová - čtvrtkruh s pevným segmentem R500

900 x 900	855-870	885 - 870	810	266 - 281	-8 / +7	15	24	CA0702
1000 x 1000	985 - 1000	955 - 970	810	366 - 381				CA0703
900 x 900	885 - 900	855 - 870	880	219 - 234	210 - 600			CA0802
1000 x 1000	985 - 1000	955 - 970	880	319 - 334				CA0803
na míru	šířka 745-1135		výška 2000 (nelze si určit)					CA0780



### Zástěna sprchová - křídlové dveře s pevným segmentem levé

na míru	šířka 745-1135		výška 2000 (nelze si určit)		210 - 600			CA0880
750	735 - 750	705 - 720	452	245 - 260	-15 / +10	20	24	
800	785 - 800	755 - 770	472	265 - 280				
900	885 - 900	855 - 870	570	26 - 280				
1000	985 - 1000	955 - 970	672	365 - 380				
1200	1185 - 1200	1155 - 1170	672	405 - 480				
na míru	šířka 700-1200		výška 1200-2000					



### Zástěna sprchová - boční stěna

750	735 - 750	705 - 720			-8 / +7	20	24	CA0201
800	785 - 800	755 - 770						CA0202
900	885 - 900	855 - 870						CA0203
1000	985 - 1000	955 - 970						CA0204
1200	1185 - 1200	1155 - 1170						CA0205
na míru	šířka 200-1200		výška 1200-2000					CA0280

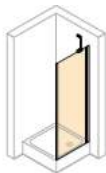

Výška sprchových zástěn je 197 cm, pokud není uvedeno jinak.

OBRÁZEK	NÁZEV	ROZMĚR	BARVA	ČÍSLO ZBOŽÍ DODAVATELE	JEDNOTKOVÁ CENA v Kč
<p><b>Sprchové zástěny Golf II bezrámové (HUPP2)</b>                      Sprchové zástěny Golf II se vyznačují bezrámovou konstrukcí, panty jsou z vnitřní strany zapuštěny do skla, tudíž je možné zástěnu rychle vyčistit běžnou stěrkou na sklo. Skla se dodávají s povrchovou úpravou Anti-Plaque, která umožňuje rychlejší stékání vody v podobě kapiček a snižuje tak usazování nečistot a vodního kamene na skle. Se zástěnou Golf II v bezrámovém provedení lze sprchový kout přizpůsobit jakémukoliv prostoru. Je jedno, zda se v prostoru sprchy nachází podezdívka nebo zkosená střecha. Samotné zaměření se realizuje až po obložení koupelny.</p>					
<p><b>Zástěna sprchová-křídlové dveře s pevným segmentem rohový vstup</b></p>					
	křídlové dveře s pevným segmentem	70-120x120-200 cm	stříb. lesklá/sklo čiré	P11180.092.322.802	<b>35 976</b>
	křídlové dveře s pevným segmentem	70-120x120-200 cm	bílá/sklo čiré	P11180.182.322.802	<b>39 574</b>
	křídlové dveře s pevným segmentem	70-120x120-200 cm	černá/sklo čiré	P11180.123.322.802	<b>39 574</b>
<p><b>Zástěna sprchová-křídlové dveře do niky levé</b></p>					
	křídlové dveře do niky levé	50-90x120-200 cm	stř. lesklá/sklo čiré	P12380.092.322.802	<b>20 618</b>
	křídlové dveře do niky levé	50-90x120-200 cm	bílá/sklo čiré	P12380.182.322.802	<b>22 680</b>
	křídlové dveře do niky levé	50-90x120-200 cm	černá/sklo čiré	P12380.123.322.802	<b>22 680</b>
<p><b>Zástěna sprchová-křídlové dveře do niky pravé</b></p>					
	křídlové dveře do niky pravé	50-90x120-200 cm	stř. lesklá/sklo čiré	P12480.092.322.802	<b>20 618</b>
	křídlové dveře do niky pravé	50-90x120-200 cm	bílá/sklo čiré	P12480.182.322.802	<b>22 680</b>
	křídlové dveře do niky pravé	50-90x120-200 cm	černá/sklo čiré	P12480.123.322.802	<b>22 680</b>
<p><b>Zástěna sprchová-lítací dveře</b></p>					
	lítací dveře	60-120x120-200 cm	stř. lesklá/sklo čiré	P13380.092.322.802	<b>26 716</b>
	lítací dveře	60-120x120-200 cm	bílá/sklo čiré	P13380.182.322.802	<b>29 388</b>
	lítací dveře	60-120x120-200 cm	černá/sklo čiré	P13380.123.322.802	<b>29 388</b>
<p><b>Zástěna sprchová-křídlové dveře s pevným segmentem do niky levé</b></p>					
	křídlové dveře s pevným segmentem levé	70-120x120x200 cm	stř. lesklá/sklo čiré	P10480.092.322.802	<b>23 196</b>
	křídlové dveře s pevným segmentem levé	70-120x120x200 cm	bílá/sklo čiré	P10480.182.322.802	<b>25 516</b>
	křídlové dveře s pevným segmentem levé	70-120x120x200 cm	černá/sklo čiré	P10480.123.322.802	<b>25 516</b>
<p><b>Zástěna sprchová-křídlové dveře s pevným segmentem do niky pravé</b></p>					
	křídlové dveře s pevným segmentem pravé	70-120x120x200 cm	stř. lesklá/sklo čiré	P10580.092.322.802	<b>23 196</b>
	křídlové dveře s pevným segmentem pravé	70-120x120x200 cm	bílá/sklo čiré	P10580.182.322.802	<b>25 516</b>
	křídlové dveře s pevným segmentem pravé	70-120x120x200 cm	černá/sklo čiré	P10580.123.322.802	<b>25 516</b>
<p><b>Zástěna sprchová-křídlové dveře s protisegmentem do niky levé</b></p>					
	křídlové dveře s protisegmentem levé	70-120x120x200 cm	stř. lesklá/sklo čiré	P12980.092.322.802	<b>23 196</b>
	křídlové dveře s protisegmentem levé	70-120x120x200 cm	bílá/sklo čiré	P12980.182.322.802	<b>25 516</b>
	křídlové dveře s protisegmentem levé	70-120x120x200 cm	černá/sklo čiré	P12980.123.322.802	<b>25 516</b>
<p><b>Zástěna sprchová-křídlové dveře s protisegmentem do niky pravé</b></p>					
	křídlové dveře s protisegmentem pravé	70-120x120x200 cm	stř. lesklá/sklo čiré	P13080.092.322.802	<b>23 196</b>
	křídlové dveře s protisegmentem pravé	70-120x120x200 cm	bílá/sklo čiré	P13080.182.322.802	<b>25 516</b>
	křídlové dveře s protisegmentem pravé	70-120x120x200 cm	černá/sklo čiré	P13080.123.322.802	<b>25 516</b>

SANITÁRNÍ KERAMIKA, NÁBYTEK  
A PŘÍSLUŠENSTVÍ

VANÝ A VANOVÉ ZÁSTĚNY

SPRCHOVÉ KOUTY

BATERIE A SPRCHOVÝ PROGRAM

KOUPELNOVÉ DOPLNĚKY  
A PŘEDSTĚNOVÉ SYSTÉMY

OBRÁZEK	NÁZEV	ROZMĚR	BARVA	ČÍSLO ZBOŽÍ DODAVATELE	JEDNOTKOVÁ CENA v Kč
	<b>Zástěna sprchová-křídlové dveře s boční stěnou levé</b>				
	křídlové dveře s boční stěnou levé	50-90x120-200 cm	stř. lesklá/sklo čiré	P12580.092.322.802	<b>25 672</b>
	křídlové dveře s boční stěnou levé	50-90x120-200 cm	bílá/sklo čiré	P12580.182.322.802	<b>28 239</b>
	křídlové dveře s boční stěnou levé	50-90x120-200 cm	černá/sklo čiré	P12580.123.322.802	<b>28 239</b>
	<b>Zástěna sprchová-křídlové dveře s boční stěnou pravé</b>				
	křídlové dveře s boční stěnou pravé	50-90x120-200 cm	stř. lesklá/sklo čiré	P12680.092.322.802	<b>25 672</b>
	křídlové dveře s boční stěnou pravé	50-90x120-200 cm	bílá/sklo čiré	P12680.182.322.802	<b>28 239</b>
	křídlové dveře s boční stěnou pravé	50-90x120-200 cm	černá/sklo čiré	P12680.123.322.802	<b>28 239</b>
	<b>Zástěna sprchová-křídlové dveře s pevným segmentem a boční stěnou levé</b>				
	křídlové dveře s pev. seg. a boční stěnou levé	70-120x120-200 cm	stř. lesklá/sklo čiré	P10980.092.322.802	<b>30 931</b>
	křídlové dveře s pev. seg. a boční stěnou levé	70-120x120-200 cm	bílá/sklo čiré	P10980.182.322.802	<b>34 024</b>
	křídlové dveře s pev. seg. a boční stěnou levé	70-120x120-200 cm	černá/sklo čiré	P10980.123.322.802	<b>34 024</b>
<b>Zástěna sprchová-křídlové dveře s pevným segmentem a boční stěnou pravé</b>					
	křídlové dveře s pev. seg. a boční stěnou pravé	70-120x120-200 cm	stř. lesklá/sklo čiré	P11080.092.322.802	<b>30 931</b>
	křídlové dveře s pev. seg. a boční stěnou pravé	70-120x120-200 cm	bílá/sklo čiré	P11080.182.322.802	<b>34 024</b>
	křídlové dveře s pev. seg. a boční stěnou pravé	70-120x120-200 cm	černá/sklo čiré	P11080.123.322.802	<b>34 024</b>
<b>Zástěna sprchová-křídlové dveře s pevným segmentem a zkrácenou boční stěnou levé</b>					
	kříd. dveře s pev. seg. a zkrác. boční stěnou levé	70-120x120-200 cm	stř. lesklá/sklo čiré	P11280.092.322.802	<b>32 268</b>
	kříd. dveře s pev. seg. a zkrác. boční stěnou levé	70-120x120-200 cm	bílá/sklo čiré	P11280.182.322.802	<b>35 495</b>
	kříd. dveře s pev. seg. a zkrác. boční stěnou levé	70-120x120-200 cm	černá/sklo čiré	P11280.123.322.802	<b>35 495</b>
<b>Zástěna sprchová-křídlové dveře s pevným segmentem a zkrácenou boční stěnou pravé</b>					
	kříd. dveře s pev. seg. a zkrác. boční stěnou pravé	70-120x120-200 cm	stř. lesklá/sklo čiré	P11380.092.322.802	<b>32 268</b>
	kříd. dveře s pev. seg. a zkrác. boční stěnou pravé	70-120x120-200 cm	bílá/sklo čiré	P11380.182.322.802	<b>35 495</b>
	kříd. dveře s pev. seg. a zkrác. boční stěnou pravé	70-120x120-200 cm	černá/sklo čiré	P11380.123.322.802	<b>35 495</b>
<b>Zástěna sprchová - boční stěna levá</b>					
	boční stěna-stabilizační vzpěra levá	20-120x60-200 cm	stříb. lesklá/sklo čiré	P10180.092.322	<b>12 882</b>
	boční stěna-stabilizační vzpěra levá	20-120x200,1-220 cm	stříb. lesklá/sklo čiré	P10181.092.322	<b>18 035</b>
	boční stěna-příčná vzpěra levá	20-120x60-200 cm	stříb. lesklá/sklo čiré	P10182.092.322	<b>12 882</b>
	boční stěna-příčná vzpěra levá	20-120x200,1-220 cm	stříb. lesklá/sklo čiré	P10183.092.322	<b>18 035</b>
	boční stěna-stabilizační vzpěra levá	20-120x60-200 cm	bílá/sklo čiré	P10180.182.322	<b>14 170</b>
	boční stěna-stabilizační vzpěra levá	20-120x200,1-220 cm	bílá/sklo čiré	P10181.182.322	<b>19 839</b>
	boční stěna-příčná vzpěra levá	20-120x60-200 cm	bílá/sklo čiré	P10182.182.322	<b>14 170</b>
	boční stěna-příčná vzpěra levá	20-120x200,1-220 cm	bílá/sklo čiré	P10183.182.322	<b>19 839</b>
	boční stěna-stabilizační vzpěra levá	20-120x60-200 cm	černá/sklo čiré	P10180.123.322	<b>14 170</b>
	boční stěna-stabilizační vzpěra levá	20-120x200,1-220 cm	černá/sklo čiré	P10181.123.322	<b>19 839</b>
boční stěna-příčná vzpěra levá	20-120x60-200 cm	černá/sklo čiré	P10182.123.322	<b>14 170</b>	
boční stěna-příčná vzpěra levá	20-120x200,1-220 cm	černá/sklo čiré	P10183.123.322	<b>19 839</b>	

OBRÁZEK	NÁZEV	ROZMĚR	BARVA	ČÍSLO ZBOŽÍ DODAVATELE	JEDNOTKOVÁ CENA v Kč
	<b>Zástěna sprchová-boční stěna pravá</b>				
	boční stěna-stabilizační vzpěra pravá	20-120x60-200 cm	stříb. lesklá/sklo čiré	P10280.092.322	<b>12 882</b>
	boční stěna-stabilizační vzpěra pravá	20-120x200,1-220 cm	stříb. lesklá/sklo čiré	P10281.092.322	<b>18 035</b>
	boční stěna-příčná vzpěra pravá	20-120x60-200 cm	stříb. lesklá/sklo čiré	P10282.092.322	<b>12 882</b>
	boční stěna-příčná vzpěra pravá	20-120x200,1-220 cm	stříb. lesklá/sklo čiré	P10283.092.322	<b>18 035</b>
	boční stěna-stabilizační vzpěra pravá	20-120x60-200 cm	bílá/sklo čiré	P10280.182.322	<b>14 170</b>
	boční stěna-stabilizační vzpěra pravá	20-120x200,1-220 cm	bílá/sklo čiré	P10281.182.322	<b>19 839</b>
	boční stěna-příčná vzpěra pravá	20-120x60-200 cm	bílá/sklo čiré	P10282.182.322	<b>14 170</b>
	boční stěna-příčná vzpěra pravá	20-120x200,1-220 cm	bílá/sklo čiré	P10283.182.322	<b>19 839</b>
	boční stěna-stabilizační vzpěra pravá	20-120x60-200 cm	černá/sklo čiré	P10280.123.322	<b>14 170</b>
	boční stěna-stabilizační vzpěra pravá	20-120x200,1-220 cm	černá/sklo čiré	P10281.123.322	<b>19 839</b>
	boční stěna-příčná vzpěra pravá	20-120x60-200 cm	černá/sklo čiré	P10282.123.322	<b>14 170</b>
	boční stěna-příčná vzpěra pravá	20-120x200,1-220 cm	černá/sklo čiré	P10283.123.322	<b>19 839</b>
	<b>Příplatek za zkosení a výřezy</b>				
	příplatek za zkosení a výřezy				<b>4 180</b>
<b>Příslušenství k zastěnám</b>					
	stěnový úhelník vnitřní, nastavitelný		stříbrná lesklá	SR7001.092	<b>1 760</b>
	stěnový úhelník vnitřní, nastavitelný		bílá	SR7001.182	<b>3 290</b>
	stěnový úhelník vnitřní, nastavitelný		černá	SR7001.123	<b>3 290</b>
	stěnový úhelník vnější, nastavitelný		stříbrná lesklá	SR7002.092	<b>1 760</b>
	stěnový úhelník vnější, nastavitelný		bílá	SR7002.182	<b>3 290</b>
	stěnový úhelník vnější, nastavitelný		černá	SR7002.123	<b>3 290</b>
	volitelná krycí deska pro stěnový úhelník vnitřní		stříbrná lesklá	S00011.092	<b>680</b>
	volitelná krycí deska pro stěnový úhelník vnitřní		bílá	S00011.182	<b>680</b>
	volitelná krycí deska pro stěnový úhelník vnitřní		černá	S00011.123	<b>680</b>
	doplňkový set pro niku	výška 200 cm	stříbrná lesklá	7R9001.092	<b>120</b>
	doplňkový set pro niku	výška 200 cm	bílá	7R9001.182	<b>120</b>
	doplňkový set pro niku	výška 200 cm	černá	7R9001.123	<b>120</b>
	doplňkový set pro niku	výška 120-200 cm	stříbrná lesklá	7R9080.092	<b>630</b>
	doplňkový set pro niku	výška 120-200 cm	bílá	7R9080.182	<b>630</b>
doplňkový set pro niku	výška 120-200 cm	černá	7R9080.123	<b>630</b>	



SANITÁRNÍ KERAMIKA, NÁBYTEK  
A PŘÍSLUŠENSTVÍ

VANY A VANOVÉ ZÁSTĚNY

SPRCHOVÉ KOUTY

BATERIE A SPRCHOVÝ PROGRAM

KOUPELNOVÉ DOPLŇKY  
A PŘEDSTĚNOVÉ SYSTÉMY

## Technické informace ke koutům Golf II

### Zástěna sprchová-křídlové dveře s pevným segmentem rohový vstup

šířka dveří vlevo	šířka dveří vpravo	výška	pev. segment	max. šířka dv. křídla	otevírání	obj. číslo
700-1200	700-1200	1200-2000	220-600	900	dovnitř/ven	P11180.



### Zástěna sprchová-boční stěna

upevnění	šířka	výška	vzpěra	obj. číslo
vlevo	200-1200	600-2000	stabilizační	P10180.
vpravo	200-1200	600-2000	stabilizační	P10280.
vlevo	200-1200	2001-2200	stabilizační	P10181.
vpravo	200-1200	2001-2200	stabilizační	P10281.
vlevo	200-1200	600-2000	příčná	P10182.
vpravo	200-1200	600-2000	příčná	P10282.
vlevo	200-1200	2001-2200	příčná	P10183.
vpravo	200-1200	2001-2200	příčná	P10283.

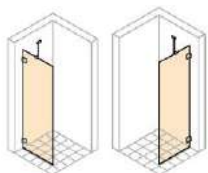

### Zástěna sprchová-křídlové dveře do niky

upevnění	šířka	výška	otevírání	obj. číslo
vlevo	500-800	1200-2000	dovnitř/ven	P12380.
vpravo	500-800	1200-2000	dovnitř/ven	P12480.

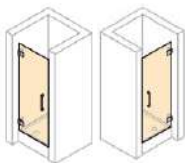

### Zástěna sprchová-lítací dveře

šířka	výška	otevírání	obj. číslo
600-1200	1200-2000	dovnitř/ven	P13380.



### Zástěna sprchová-křídlové dveře s pevným segmentem do niky

upevnění	šířka	výška	pev. segment	max. šířka dv. křídla	otevírání	obj. číslo
vlevo	700-1200	1200-2000	220-600	900	dovnitř/ven	P10480.
vpravo	700-1200	1200-2000	220-600	900	dovnitř/ven	P10580.

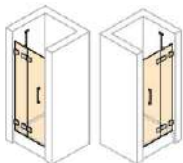

### Zástěna sprchová-křídlové dveře s protisegmentem do niky

upevnění	šířka	výška	proti - segment	max. šířka dv. křídla	otevírání	obj. číslo
vlevo	700-1200	1200-2000	200-1000	900	dovnitř/ven	P12980.
vpravo	700-1200	1200-2000	200-1000	900	dovnitř/ven	P13080.

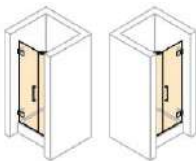

### Zástěna sprchová-křídlové dveře s boční stěnou

upevnění	šířka	výška	šířka boční stěny	otevírání	obj. číslo
vlevo	500-900	1200-2000	200-1200	dovnitř/ven	P12580.
vpravo	500-900	1200-2000	200-1200	dovnitř/ven	P12680.

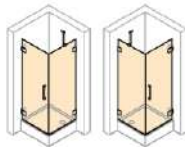

### Zástěna sprchová-křídlové dveře s pevným segmentem a boční stěnou

upevnění	šířka	výška	šířka boční stěny	pev. segment	max. šíř. dv. křídla	otevírání	obj. číslo
vlevo	700-1200	1200-2000	200-1200	220-600	900	dovnitř/ven	P10980.
vpravo	700-1200	1200-2000	200-1200	220-600	900	dovnitř/ven	P11080.

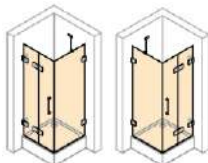

### Zástěna sprchová-křídlové dveře s pevným segmentem a zkrácenou boční stěnou

upevnění	šířka	výška	šířka boční stěny	pev. segment	max. šíř. dv. křídla	otevírání	obj. číslo
vlevo	700-1200	1200-2000	200-1200	220-600	900	dovnitř/ven	P11280.
vpravo	700-1200	1200-2000	200-1200	220-600	900	dovnitř/ven	P11380.

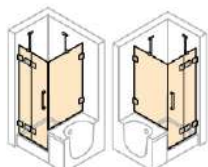

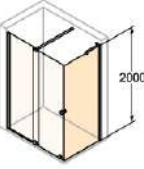
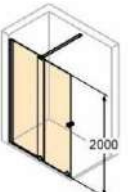
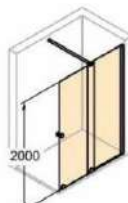

OBRÁZEK	NÁZEV	ROZMĚR	BARVA	ČÍSLO ZBOŽÍ DODAVATELE	JEDNOTKOVÁ CENA v Kč	
<b>Sprchové zástěny Concept Intensa (CON215)</b>						
Unikátní princip série Intensa kombinuje výhody řešení Walk-In a posuvných dveří: velký vstup, vysoká transparentnost a skvělá těsnost. Intensa může být také kombinována s boční stěnou nebo instalována do niky. Již ve standardním provedení je dodávána s inovativním nástěnným profilem Select+ Kit s kanálovým systémem pro upevnění doplňků.						
* součástí sprchových zástěn je nástěnný profil s drážkou pro doplňky HUPPE SELECT+kit (zdarma) V případě montáže na vaničku musí být použita vanička s vodorovným obvodem/lemem šířky min. 50 mm						
<b>Zástěna sprchová-boční stěna</b>						
	boční stěna	70 x 200 cm	stříbrná lesklá/sklo čiré	XT5030.069.322	9 450	
	boční stěna	80 x 200 cm	stříbrná lesklá/sklo čiré	XT6030.069.322	9 450	
	boční stěna	90 x 200 cm	stříbrná lesklá/sklo čiré	XT7030.069.322	9 450	
	boční stěna	100 x 200 cm	stříbrná lesklá/sklo čiré	XT8030.069.322	9 850	
	boční stěna	na míru	stříbrná lesklá/sklo čiré	XT0830.069.322	13 000	
	boční stěna	70 x 200 cm	černá/sklo čiré	XT5030.123.322	12 000	
	boční stěna	80 x 200 cm	černá/sklo čiré	XT6030.123.322	12 500	
	boční stěna	90 x 200 cm	černá/sklo čiré	XT7030.123.322	13 000	
	boční stěna	100 x 200 cm	černá/sklo čiré	XT8030.123.322	13 500	
boční stěna	na míru	černá/sklo čiré	XT0830.123.322	14 500		
<b>Walk-In posuvné dveře 1-dílné s pevným segmentem levé</b>						
V případě montáže na vaničku musí být použita vanička s vodorovným obvodem/lemem šířky min. 50 mm						
	posuvné dveře levé	100 x 200 cm	stříbr. lesklá/sklo čiré	XT2101.069.322.881	26 500	
	posuvné dveře levé	110 x 200 cm	stříbr. lesklá/sklo čiré	XT2102.069.322.881	27 500	
	posuvné dveře levé	120 x 200 cm	stříbr. lesklá/sklo čiré	XT2103.069.322.881	28 500	
	posuvné dveře levé	140 x 200 cm	stříbr. lesklá/sklo čiré	XT2104.069.322.881	31 000	
	posuvné dveře levé	160 x 200 cm	stříbr. lesklá/sklo čiré	XT2105.069.322.881	31 500	
	posuvné dveře levé	180 x 200 cm	stříbr. lesklá/sklo čiré	XT2106.069.322.881	33 000	
	posuvné dveře levé	100 x 200 cm	černá/sklo čiré	XT2101.123.322.881	28 500	
	posuvné dveře levé	110 x 200 cm	černá/sklo čiré	XT2102.123.322.881	29 500	
	posuvné dveře levé	120 x 200 cm	černá/sklo čiré	XT2102.123.322.881	31 000	
	posuvné dveře levé	140 x 200 cm	černá/sklo čiré	XT2104.123.322.881	32 500	
	posuvné dveře levé	160 x 200 cm	černá/sklo čiré	XT2105.123.322.881	33 000	
	posuvné dveře levé	180 x 200 cm	černá/sklo čiré	XT2106.123.322.881	34 000	
	<b>Walk-In posuvné dveře 1-dílné s pevným segmentem pravé</b>					
	V případě montáže na vaničku musí být použita vanička s vodorovným obvodem/lemem šířky min. 50 mm					
		posuvné dveře pravé	100 x 200 cm	stříbr. lesklá/sklo čiré	XT2201.069.322.881	26 500
		posuvné dveře pravé	110 x 200 cm	stříbr. lesklá/sklo čiré	XT2202.069.322.881	27 500
		posuvné dveře pravé	120 x 200 cm	stříbr. lesklá/sklo čiré	XT2203.069.322.881	28 500
		posuvné dveře pravé	140 x 200 cm	stříbr. lesklá/sklo čiré	XT2204.069.322.881	31 000
posuvné dveře pravé		160 x 200 cm	stříbr. lesklá/sklo čiré	XT2205.069.322.881	31 500	
posuvné dveře pravé		180 x 200 cm	stříbr. lesklá/sklo čiré	XT2206.069.322.881	33 000	
posuvné dveře pravé		100 x 200 cm	černá/sklo čiré	XT2201.123.322.881	28 500	
posuvné dveře pravé		110 x 200 cm	černá/sklo čiré	XT2202.123.322.881	29 500	
posuvné dveře pravé		120 x 200 cm	černá/sklo čiré	XT2202.123.322.881	31 000	
posuvné dveře pravé		140 x 200 cm	černá/sklo čiré	XT2204.123.322.881	32 500	
posuvné dveře pravé		160 x 200 cm	černá/sklo čiré	XT2205.123.322.881	33 000	
posuvné dveře pravé		180 x 200 cm	černá/sklo čiré	XT2206.123.322.881	34 000	
<b>Příslušenství</b>						
Doplňkový set do niky		200 cm	stříbrná lesklá	XT0401.069	2 350	
Doplňkový set do niky		200 cm	černá	XT0401.123	2 700	
Doplňková sada T-řešení		200 cm	stříbrná lesklá	XT0501.069	6 720	
Doplňková sada T-řešení		200 cm	černá	XT0501.123	8 120	









SAKITÁRNÍ KERAMIKA, NÁBYTEK  
A PŘÍSLUŠENSTVÍ

VANY A VANOVÉ ZÁSTĚNY

SPRCHOVÉ KOUTY

BATERIE A SPRCHOVÝ PROGRAM

KOUPELNOVÉ DOPLŇKY  
A PŘEDSTĚNOVÉ SYSTÉMY

OBRÁZEK	NÁZEV	ROZMĚR	BARVA	ČÍSLO ZBOŽÍ DODAVATELE	JEDNOTKOVÁ CENA v Kč
<b>Nástěnný profil pro doplňky k zástěnám Concept Intensa</b>					
	HÜPPE SELECT+ kit pro 6 mm sklo	1 970 mm	stříbrná pololesklá	SL3003069	<b>3 240</b>
	HÜPPE SELECT+ kit pro 6 mm sklo	1 970 mm	černá mat	SL3003123	<b>3 570</b>
	HÜPPE SELECT+ kit pro 6 mm sklo	1 970 mm	White Edition	SL3003182	<b>3 570</b>
	HÜPPE SELECT+ kit pro 6 mm sklo	2000 mm	stříbrná pololesklá	SL3001069	<b>3 240</b>
	HÜPPE SELECT+ kit pro 6 mm sklo	2000 mm	černá mat	SL3001123	<b>3 570</b>
	HÜPPE SELECT+ kit pro 6 mm sklo	2000 mm	White Edition	SL3001182	<b>3 570</b>
<b>Nástěnný profil pro doplňky k zástěnám Concept 400 a Concept Intensa -oboustranný</b>					
	HÜPPE SELECT+kit pro 6 mm sklo pro vnitř./vněj. zavěšení	2000 mm	stříbrná pololesklá	SL3201069	<b>4 220</b>
	HÜPPE SELECT+kit pro 6 mm sklo pro vnitř./vněj. zavěšení	2000 mm	černá mat	SL3201123	<b>4 640</b>
	HÜPPE SELECT+kit pro 6 mm sklo pro vnitř./vněj. zavěšení	2000 mm	White Edition	SL3201182	<b>4 640</b>
<b>Doplňky k zástěnám Concept 400 a Intensa</b>					
	HÜPPE SELECT+ zrcadlo, pohyblivé		černá	SL2301.123	<b>4 870</b>
	HÜPPE SELECT+ zrcadlo, pohyblivé		stříbrná matná	SL2301087	<b>4 430</b>
	HÜPPE SELECT+ zrcadlo, pohyblivé		bílá	SL2301.182	<b>4 870</b>
	HÜPPE SELECT+ shower board, polička s držákem na ručníky		černá	SL2401123	<b>7 260</b>
	HÜPPE SELECT+ shower board, polička s držákem na ručníky		stříbrná matná	SL2401087	<b>6 600</b>
	HÜPPE SELECT+ shower board, polička s držákem na ručníky		bílá	SL2401182	<b>7 260</b>
	HÜPPE SELECT+ tablet		černá	SL2101.123	<b>2 640</b>
	HÜPPE SELECT+ tablet		stříbrná matná	SL2101.087	<b>2 390</b>
	HÜPPE SELECT+ tablet		bílá	SL2101.182	<b>2 640</b>
	HÜPPE SELECT+ stěrka		černá	SL2501123	<b>1 310</b>
	HÜPPE SELECT+ stěrka		stříbrná matná	SL2501087	<b>1 190</b>
	HÜPPE SELECT+ stěrka		bílá	SL2501182	<b>1 310</b>
	HÜPPE SELECT+ drybox		černá	SL2201.123	<b>3 160</b>
	HÜPPE SELECT+ drybox		stříbrná matná	SL2201087	<b>2 870</b>
	HÜPPE SELECT+ drybox		bílá	SL2201.182	<b>3 160</b>
	HÜPPE SELECT+ háček		černá	SL2701123	<b>790</b>
	HÜPPE SELECT+ háček		stříbrná matná	SL2701087	<b>710</b>
	HÜPPE SELECT+ háček		bílá	SL2701.182	<b>790</b>

## Technické informace ke koutům CONCEPT Intensa

### Zástěna sprchová- dveře posuvné 1 - dílné s pevným segmentem

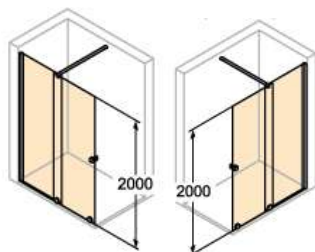

typ	WEM nika	WEM s boční stěnou	šř. vstupu nika	šř.vstupu s boč. stěn.	upevnění	obj. číslo
1000	985-1017	1004-1036	402-421	383-402	vlevo	XT2101.
1000	985-1017	1004-1036	402-421	383-402	vpravo	XT2201.
1100	1005-1117	1024-1136	372-471	353-452	vlevo	XT2102.
1100	1005-1117	1024-1136	372-471	353-452	vpravo	XT2202.
1200	1105-1217	1124-1236	422-521	403-502	vlevo	XT2103.
1200	1105-1217	1124-1236	422-521	403-502	vpravo	XT2203.
1400	1205-1417	1224-1436	422-621	403-602	vlevo	XT2104.
1400	1205-1417	1224-1436	422-621	403-602	vpravo	XT2204.
1600	1405-1617	1424-1636	522-721	503-702	vlevo	XT2105.
1600	1405-1617	1424-1636	522-721	503-702	vpravo	XT2205.
1800	1605-1817	1624-1836	622-821	603-802	vlevo	XT2106.
1800	1605-1817	1624-1836	622-821	603-802	vpravo	XT2206.

### Walk-In posuvné dveře 1-dílné s pevným segmentem

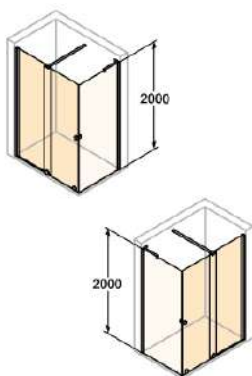

typ	M jako Walk In	M (střed skla) nika	M (střed skla) s boční stěnou	šř. vstupu nika	šř.vstupu s boč. stěn.	upevnění	obj. číslo
1000	968-1000	989-1021		402-421	383-402	vlevo	XT2101.
1000	968-1000	989-1021		402-421	383-402	vpravo	XT2201.
1100	988-1100	1009-1121		372-471	353-452	vlevo	XT2102.
1100	988-1100	1009-1121		372-471	353-452	vpravo	XT2202.
1200	1088-1200	1109-1221		422-521	403-502	vlevo	XT2103.
1200	1088-1200	1109-1221		422-521	403-502	vpravo	XT2203.
1400	1188-1400	1209-1421		422-621	403-602	vlevo	XT2104.
1400	1188-1400	1209-1421		422-621	403-602	vpravo	XT2204.
1600	1388-1600	1409-1621		522-721	503-702	vlevo	XT2105.
1600	1388-1600	1409-1621		522-721	503-702	vpravo	XT2205.
1800	1588-1800	1609-1821		622-821	603-802	vlevo	XT2106.
1800	1588-1800	1609-1821		622-821	603-802	vpravo	XT2206.

### Zástěna sprchová-boční stěna

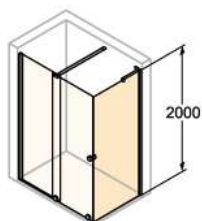

typ	WEM	M střed skla na osu prahové lišty	M střed skla na osu pevného segmentu	obj. číslo
700	685-700	673-688	637-652	XT5030.
800	785-800	673-788	737-752	XT6030.
900	885-900	873-888	837-852	XT7030.
1000	985-1000	973-988	937-952	XT8030.
na míru	šířka 200 - 1100	výška 2000		

OBRÁZEK	NÁZEV	ROZMĚR	BARVA	ČÍSLO ZBOŽÍ DODAVATELE	JEDNOTKOVÁ CENA v Kč	
<b>Walk-in Concept 200 (CON23), Concept 300 (CON225), Concept 400 (CON21), Golf II (HUPP2), Concept Intensa (CON215)</b>						
<b>Jsou ideální do moderních koupelen a mají celou řadu výhod. Umožňují snadný přístup a zároveň poskytují velký prostor pro sprchování, což je praktické i pro osoby s omezenou pohyblivostí. Walk-in zástěny je možné instalovat do prostoru nebo do rohu. Působí elegantně a navíc vyžadují méně čištění než sprchová kabina.</b>						
<b>Concept 200</b>						
<b>Zástěna sprchová - samostatně stojící stěna</b>						
	samostatně stojící stěna	120 x 200 cm	aluchrom/čiré sklo	CONFP1205007	14 276	
	samostatně stojící stěna	130 x 200 cm	aluchrom/čiré sklo	CONFP1305007	14 586	
	samostatně stojící stěna	140 x 200 cm	aluchrom/čiré sklo	CONFP1405007	14 991	
	samostatně stojící stěna	150 x 200 cm	aluchrom/čiré sklo	CONFP1505007	15 420	
	samostatně stojící stěna	160 x 200 cm	aluchrom/čiré sklo	CONFP1605007	15 824	
	samostatně stojící stěna	120 x 200 cm	černá/čiré sklo	CONFP1200607	15 684	
	samostatně stojící stěna	130 x 200 cm	černá/čiré sklo	CONFP1300607	15 965	
	samostatně stojící stěna	140 x 200 cm	černá/čiré sklo	CONFP1400607	16 361	
	samostatně stojící stěna	150 x 200 cm	černá/čiré sklo	CONFP1500607	16 586	
samostatně stojící stěna	160 x 200 cm	černá/čiré sklo	CONFP1600607	16 806		
<b>Zástěna sprchová - samostatně stojící stěna s nastavitelným profilem</b>						
	sam. stojící stěna s nast. profilem	90 x 200 cm	aluchrom/čiré sklo	CON4P0905007	13 179	
	sam. stojící stěna s nast. profilem	100 x 200 cm	aluchrom/čiré sklo	CON4P1005007	13 179	
	sam. stojící stěna s nast. profilem	110 x 200 cm	aluchrom/čiré sklo	CON4P1105007	12 564	
	sam. stojící stěna s nast. profilem	120 x 200 cm	aluchrom/čiré sklo	CON4P1205007	13 920	
	sam. stojící stěna s nast. profilem	130 x 200 cm	aluchrom/čiré sklo	CON4P1305007	14 396	
	sam. stojící stěna s nast. profilem	140 x 200 cm	aluchrom/čiré sklo	CON4P1405007	14 753	
	sam. stojící stěna s nast. profilem	150 x 200 cm	aluchrom/čiré sklo	CON4P1505007	15 109	
	sam. stojící stěna s nast. profilem	160 x 200 cm	aluchrom/čiré sklo	CON4P1605007	15 705	
	sam. stojící stěna s nast. profilem	90 x 200 cm	černá/čiré sklo	CON4P0900607	14 490	
	sam. stojící stěna s nast. profilem	100 x 200 cm	černá/čiré sklo	CON4P1000607	14 612	
	sam. stojící stěna s nast. profilem	110 x 200 cm	černá/čiré sklo	CON4P1100607	14 782	
	sam. stojící stěna s nast. profilem	120 x 200 cm	černá/čiré sklo	CON4P1200607	15 178	
	sam. stojící stěna s nast. profilem	130 x 200 cm	černá/čiré sklo	CON4P1300607	15 459	
	sam. stojící stěna s nast. profilem	140 x 200 cm	černá/čiré sklo	CON4P1400607	15 684	
	sam. stojící stěna s nast. profilem	150 x 200 cm	černá/čiré sklo	CON4P1500607	16 080	
	sam. stojící stěna s nast. profilem	160 x 200 cm	černá/čiré sklo	CON4P1600607	16 313	
	<b>Concept 300</b>					
<b>Zástěna sprchová - samostatně stojící stěna</b>						
	samostatně stojící stěna pravá	100 x 200 cm	aluchrom/čiré sklo	CO3W2 D 100 50 07	16 167	
	samostatně stojící stěna pravá	120 x 200 cm	aluchrom/čiré sklo	CO3W2 D 120 50 07	17 201	
	samostatně stojící stěna pravá	140 x 200 cm	aluchrom/čiré sklo	CO3W2 D 140 50 07	18 234	
	samostatně stojící stěna pravá	160 x 200 cm	aluchrom/čiré sklo	CO3W2 D 160 50 07	19 267	
	samostatně stojící stěna pravá	170 x 200 cm	aluchrom/čiré sklo	CO3W2 D 170 50 07	20 362	
	samostatně stojící stěna pravá	180 x 200 cm	aluchrom/čiré sklo	CO3W2 D 180 50 07	20 847	
	samostatně stojící stěna levá	100 x 200 cm	aluchrom/čiré sklo	CO3W2 G 100 50 07	16 167	
	samostatně stojící stěna levá	120 x 200 cm	aluchrom/čiré sklo	CO3W2 G 120 50 07	17 201	
	samostatně stojící stěna levá	140 x 200 cm	aluchrom/čiré sklo	CO3W2 G 140 50 07	18 234	
	samostatně stojící stěna levá	160 x 200 cm	aluchrom/čiré sklo	CO3W2 G 160 50 07	19 267	
	samostatně stojící stěna levá	170 x 200 cm	aluchrom/čiré sklo	CO3W2 G 170 50 07	20 362	
	samostatně stojící stěna levá	180 x 200 cm	aluchrom/čiré sklo	CO3W2 G 180 50 07	20 423	
	<b>Concept 400</b>					
	<b>Zástěna sprchová - boční stěna</b>					
	boční stěna	75 x 197 cm	stř. pololesklá / čiré	CA0201.069.322	8 296	
	boční stěna	80 x 197 cm	stř. pololesklá / čiré	CA0202.069.322	9 340	
	boční stěna	90 x 197 cm	stř. pololesklá / čiré	CA0203.069.322	10 008	
	boční stěna	100 x 197 cm	stř. pololesklá / čiré	CA0204.069.322	10 675	
	boční stěna	120 x 197 cm	stř. pololesklá / čiré	CA0205.069.322	10 865	
	boční stěna	na míru	stř. pololesklá / čiré	CA0280.069.322	12 756	
	boční stěna	75 x 197 cm	černá mat / čiré	CA0201.123.322	9 956	
	boční stěna	80 x 197 cm	černá mat / čiré	CA0202.123.322	11 209	
	boční stěna	90 x 197 cm	černá mat / čiré	CA0203.123.322	12 009	
	boční stěna	100 x 197 cm	černá mat / čiré	CA0204.123.322	12 811	
	boční stěna	120 x 197 cm	černá mat / čiré	CA0205.123.322	13 038	
	boční stěna	na míru	černá mat / čiré	CA0280.123.322	14 284	



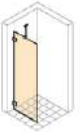
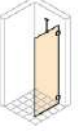
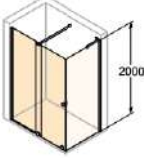
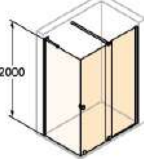























OBRÁZEK	NÁZEV	ROZMĚR	BARVA	ČÍSLO ZBOŽÍ DODAVATELE	JEDNOTKOVÁ CENA v Kč
	boční stěna	75x197 cm	bílá mat / čiré	CA0201.182.322	<b>9 956</b>
	boční stěna	80x197 cm	bílá mat / čiré	CA0202.182.322	<b>11 209</b>
	boční stěna	90x197 cm	bílá mat / čiré	CA0203.182.322	<b>12 009</b>
	boční stěna	100x197 cm	bílá mat / čiré	CA0204.182.322	<b>12 811</b>
	boční stěna	120x197 cm	bílá mat / čiré	CA0205.182.322	<b>13 038</b>
	boční stěna	na míru	bílá mat / čiré	CA0280.182.322	<b>14 284</b>
<b>Golf II</b>					
<b>Zástěna sprchová - boční stěna levá</b>					
	boční stěna-stabilizační vzpěra levá	20-120x60-200 cm	stříb. lesklá/sklo čiré	P10180.092.322	<b>12 882</b>
	boční stěna-stabilizační vzpěra levá	20-120x200,1-220 cm	stříb. lesklá/sklo čiré	P10181.092.322	<b>18 035</b>
	boční stěna-příčná vzpěra levá	20-120x60-200 cm	stříb. lesklá/sklo čiré	P10182.092.322	<b>12 882</b>
	boční stěna-příčná vzpěra levá	20-120x200,1-220 cm	stříb. lesklá/sklo čiré	P10183.092.322	<b>18 035</b>
	boční stěna-stabilizační vzpěra levá	20-120x60-200 cm	bílá/sklo čiré	P10180.182.322	<b>14 170</b>
	boční stěna-stabilizační vzpěra levá	20-120x200,1-220 cm	bílá/sklo čiré	P10181.182.322	<b>19 839</b>
	boční stěna-příčná vzpěra levá	20-120x60-200 cm	bílá/sklo čiré	P10182.182.322	<b>14 170</b>
	boční stěna-příčná vzpěra levá	20-120x200,1-220 cm	bílá/sklo čiré	P10183.182.322	<b>19 839</b>
	boční stěna-stabilizační vzpěra levá	20-120x60-200 cm	černá/sklo čiré	P10180.123.322	<b>14 170</b>
	boční stěna-stabilizační vzpěra levá	20-120x200,1-220 cm	černá/sklo čiré	P10181.123.322	<b>19 839</b>
	boční stěna-příčná vzpěra levá	20-120x60-200 cm	černá/sklo čiré	P10182.123.322	<b>14 170</b>
	boční stěna-příčná vzpěra levá	20-120x200,1-220 cm	černá/sklo čiré	P10183.123.322	<b>19 839</b>
<b>Zástěna sprchová-boční stěna pravá</b>					
	boční stěna-stabilizační vzpěra pravá	20-120x60-200 cm	stříb. lesklá/sklo čiré	P10280.092.322	<b>12 882</b>
	boční stěna-stabilizační vzpěra pravá	20-120x200,1-220 cm	stříb. lesklá/sklo čiré	P10281.092.322	<b>18 035</b>
	boční stěna-příčná vzpěra pravá	20-120x60-200 cm	stříb. lesklá/sklo čiré	P10282.092.322	<b>12 882</b>
	boční stěna-příčná vzpěra pravá	20-120x200,1-220 cm	stříb. lesklá/sklo čiré	P10283.092.322	<b>18 035</b>
	boční stěna-stabilizační vzpěra pravá	20-120x60-200 cm	bílá/sklo čiré	P10280.182.322	<b>14 170</b>
	boční stěna-stabilizační vzpěra pravá	20-120x200,1-220 cm	bílá/sklo čiré	P10281.182.322	<b>19 839</b>
	boční stěna-příčná vzpěra pravá	20-120x60-200 cm	bílá/sklo čiré	P10282.182.322	<b>14 170</b>
	boční stěna-příčná vzpěra pravá	20-120x200,1-220 cm	bílá/sklo čiré	P10283.182.322	<b>19 839</b>
	boční stěna-stabilizační vzpěra pravá	20-120x60-200 cm	černá/sklo čiré	P10280.123.322	<b>14 170</b>
	boční stěna-stabilizační vzpěra pravá	20-120x200,1-220 cm	černá/sklo čiré	P10281.123.322	<b>19 839</b>
	boční stěna-příčná vzpěra pravá	20-120x60-200 cm	černá/sklo čiré	P10282.123.322	<b>14 170</b>
	boční stěna-příčná vzpěra pravá	20-120x200,1-220 cm	černá/sklo čiré	P10283.123.322	<b>19 839</b>
<b>Concept Intensa</b>					
<b>Walk-In posuvné dveře 1-dílné s pevným segmentem levé</b>					
<b>V případě montáže na vaničku musí být použita vanička s vodorovným obvodem/lemem šířky min. 50 mm</b>					
	posuvné dveře levé	100 x 200 cm	stříbrná lesklá/sklo čiré	XT2101.069.322.881	<b>26 500</b>
	posuvné dveře levé	110 x 200 cm	stříbrná lesklá/sklo čiré	XT2102.069.322.881	<b>27 500</b>
	posuvné dveře levé	120 x 200 cm	stříbrná lesklá/sklo čiré	XT2103.069.322.881	<b>28 500</b>
	posuvné dveře levé	140 x 200 cm	stříbrná lesklá/sklo čiré	XT2104.069.322.881	<b>31 000</b>
	posuvné dveře levé	160 x 200 cm	stříbrná lesklá/sklo čiré	XT2105.069.322.881	<b>31 500</b>
	posuvné dveře levé	180 x 200 cm	stříbrná lesklá/sklo čiré	XT2106.069.322.881	<b>33 000</b>
	posuvné dveře levé	100 x 200 cm	černá/sklo čiré	XT2101.123.322.881	<b>28 500</b>
	posuvné dveře levé	110 x 200 cm	černá/sklo čiré	XT2102.123.322.881	<b>29 500</b>
	posuvné dveře levé	120 x 200 cm	černá/sklo čiré	XT2103.123.322.881	<b>31 000</b>
	posuvné dveře levé	140 x 200 cm	černá/sklo čiré	XT2104.123.322.881	<b>32 500</b>
	posuvné dveře levé	160 x 200 cm	černá/sklo čiré	XT2105.123.322.881	<b>33 000</b>
	posuvné dveře levé	180 x 200 cm	černá/sklo čiré	XT2106.123.322.881	<b>34 000</b>
<b>Walk-In posuvné dveře 1-dílné s pevným segmentem pravé</b>					
	posuvné dveře pravé	100 x 200 cm	stříbrná lesklá/sklo čiré	XT2201.069.322.881	<b>26 500</b>
	posuvné dveře pravé	110 x 200 cm	stříbrná lesklá/sklo čiré	XT2202.069.322.881	<b>27 500</b>
	posuvné dveře pravé	120 x 200 cm	stříbrná lesklá/sklo čiré	XT2203.069.322.881	<b>28 500</b>
	posuvné dveře pravé	140 x 200 cm	stříbrná lesklá/sklo čiré	XT2204.069.322.881	<b>31 000</b>
	posuvné dveře pravé	160 x 200 cm	stříbrná lesklá/sklo čiré	XT2205.069.322.881	<b>31 500</b>
	posuvné dveře pravé	180 x 200 cm	stříbrná lesklá/sklo čiré	XT2206.069.322.881	<b>33 000</b>
	posuvné dveře pravé	100 x 200 cm	černá/sklo čiré	XT2201.123.322.881	<b>28 500</b>
	posuvné dveře pravé	110 x 200 cm	černá/sklo čiré	XT2202.123.322.881	<b>29 500</b>
	posuvné dveře pravé	120 x 200 cm	černá/sklo čiré	XT2203.123.322.881	<b>31 000</b>
	posuvné dveře pravé	140 x 200 cm	černá/sklo čiré	XT2204.123.322.881	<b>32 500</b>
	posuvné dveře pravé	160 x 200 cm	černá/sklo čiré	XT2205.123.322.881	<b>33 000</b>
	posuvné dveře pravé	180 x 200 cm	černá/sklo čiré	XT2206.123.322.881	<b>34 000</b>





OBRÁZEK	NÁZEV	ROZMĚR	BARVA	ČÍSLO ZBOŽÍ DODAVATELE	JEDNOTKOVÁ CENA v Kč
<b>Akrylátové vaničky CONCEPT 100 A 200 (CON15)</b>					
Sprchové vaničky CONCEPT 100 a 200 jsou vyráběny tepelným tvarováním akrylátových desek s tloušťkou 4 mm. Jedná se o tlakově litý akrylát o vysoké hustotě dle EN 263, který vyniká dlouhou životností a barevnou stálostí povrchu. Akrylátové vaničky jsou po celé ploše vyztuženy zalisovanými dřevěnými deskami a zpevněny vrstvou ze skleněných vláken a pryskyřice. Kombinace těchto faktorů zaručuje vysokou tuhost a pevnost sprchových vaniček bez deformací.					
* Akrylátové vaničky Concept 100 a 200 jsou k objednání bez možnosti krycího panelu					
<b>Akrylátové vaničky CONCEPT 100</b>					
<b>Čtverec</b>					
	Vanička čtverec - odtok 90 mm*	80 x 80 cm	bílá	K864401	2 690
	Vanička čtverec - odtok 90 mm*	90 x 90 cm	bílá	K864601	2 690
	Vanička čtverec - odtok 90 mm	100 x 100 cm	bílá	K864701	3 490
	<b>Obdélník</b>				
	Vanička obdélník - odtok 90 mm	90 x 75 cm	bílá	K864801	2 790
<b>Akrylátové vaničky CONCEPT 200</b>					
<b>Čtverec</b>					
	Vanička čtverec - odtok 90 mm	80 x 80 cm	bílá	K866801	3 190
	Vanička čtverec - odtok 90 mm	90 x 90 cm	bílá	K866901	3 190
	Vanička čtverec - odtok 90 mm	100 x 100 cm	bílá	K867001	4 390
	<b>Obdélník</b>				
	Vanička obdélník - odtok 90 mm	90 x 80 cm	bílá	K867101	3 590
	Vanička obdélník - odtok 90 mm	100 x 80 cm	bílá	K867201	4 490
	Vanička obdélník - odtok 90 mm	100 x 90 cm	bílá	K867301	4 990
	Vanička obdélník - odtok 90 mm	120 x 80 cm	bílá	K867401	5 190
	Vanička obdélník - odtok 90 mm	120 x 90 cm	bílá	K867501	5 190
	Vanička obdélník - odtok 90 mm	120 x 100 cm	bílá	K867601	5 990
	<b>Univerzální nohy BW-5 Maxi-ADS - odhlučněné</b>			150130	1 278
	- pro vaničky				
<b>Vaničky z litého mramoru CONCEPT 100 (CON20)</b>					
Lité sprchové vaničky se vyrábějí z rozemletého dolomitu a polyesterové pryskyřice technologií „čistého lití.“ Lité vaničky jsou vhodné nejen do moderních koupelen, ale díky kvalitním a velmi odolným materiálům také do veřejných prostor jako jsou sportoviště, lázně, nemocnice a ubytovací zařízení. Povrch má nízkou tepelnou vodivost, tudíž nepůsobí chladným dojmem. Z důvodů masivnosti materiálu dochází k tlumení nárazů dopadající vody „tzv. bezhlučné sprchování.“ Průměr odpadu vaniček je 90 mm. Extrémně nízká výška (při zapuštění do podlahy) umožňuje prakticky bezbariérový vstup.					
<b>Vaničky z litého mramoru CONCEPT 100</b>					
<b>1/4 kruh</b>					
	Vanička R500	90 x 90 cm	bílá	XA23771101005	4 529
	Vanička R500	80 x 80 cm	bílá	XA23441101005	3 990
<b>Čtverec</b>					
	Vanička	90 x 90 cm	bílá	XA03771101005	4 529
	Vanička	80 x 80 cm	bílá	XA03441101005	3 990
<b>Obdélník</b>					
	Vanička	100 x 80 cm	bílá	XA03A41101005	5 365
	Vanička	120 x 80 cm	bílá	XA03G41101005	6 851
	Vanička	120 x 90 cm	bílá	XA03G71101005	6 861
<b>Příslušenství k vaničkám CONCEPT 100</b>					
	Panel čtvrtkruh set 90 cm		bílá	XA93700101005	1 525
	Panel čtvrtkruh set 80 cm		bílá	XA93400101005	1 725
	Panel čtverec set 90 cm		bílá	XA83700101005	1 525
	Panel čtverec set 80 cm		bílá	XA83400101005	1 725
	Panel obdélník levý	100 x 80 cm	bílá	XA83AL0101005	1 405
	Panel obdélník pravý	100 x 80 cm	bílá	XA83AP0101005	1 405
	Panel obdélník levý	120 x 80 cm	bílá	XA83GL0101005	1 460
	Panel obdélník pravý	120 x 80 cm	bílá	XA83GP0101005	1 460
	Panel obdélník levý	120 x 90 cm	bílá	XA83GL7101005	1 551
	Panel obdélník pravý	120 x 90 cm	bílá	XA83GP7101005	1 551
	Nožičky pro vaničky CONCEPT NEW			XB2J000001N	346

\* k dispozici vaničkový nosič str. 91



OBRÁZEK	NÁZEV	ROZMĚR	BARVA	ČÍSLO ZBOŽÍ DODAVATELE	JEDNOTKOVÁ CENA v Kč
<p><b>Vaničky z litého mramoru v barvách CONCEPT 200 Stone (CON205)</b></p> <p>Sprchové vaničky Concept 200 vlivem elegantní matné povrchové úpravy s efektem kamene propůjčují sprchovému koutu osobitou atmosféru a zároveň poskytují na dotek příjemný protiskluzový povrch pro zvýšení bezpečnosti. Díky tloušťce pouhých 3 cm optimalizují sprchové vaničky Concept 200 nejen prostor, ale také se mohou pochlubit povrchem, který brání růstu bakterií a plísní, čímž zajišťuje vynikající bezpečnost a hygienu. Navíc vykazují vynikající odolnost vůči chemickým produktům, což podporuje dlouhodobou trvanlivost a funkčnost.</p>					
<p><b>Vaničky z litého mramoru v barvách Concept 200</b></p>					
<p><b>Čtverec</b></p>					
	Vanička	90 x 90 cm	bílá matt	09DW0953-81	<b>8 668</b>
	Vanička	90 x 90 cm	běžová matt	09DW0954-81	<b>8 668</b>
	Vanička	90 x 90 cm	light dove grey mat	09DW0902-81	<b>8 668</b>
<p><b>Obdélník</b></p>					
	Vanička	80 x 100 cm	bílá matt	08DW0853-81	<b>8 366</b>
	Vanička	80 x 120 cm	bílá matt	08DW0753-81	<b>8 900</b>
	Vanička	90 x 100 cm	bílá matt	09DW0853-81	<b>9 950</b>
	Vanička	90 x 120 cm	bílá matt	09DW0753-81	<b>11 196</b>
	Vanička	80 x 100 cm	běžová matt	08DW0854-81	<b>8 366</b>
	Vanička	80 x 120 cm	běžová matt	08DW0754-81	<b>8 900</b>
	Vanička	90 x 100 cm	běžová matt	09DW0854-81	<b>9 950</b>
	Vanička	90 x 120 cm	běžová matt	09DW0754-81	<b>11 196</b>
	Vanička	80 x 100 cm	light dove grey mat	08DW0802-81	<b>8 366</b>
	Vanička	80 x 120 cm	light dove grey mat	08DW0702-81	<b>8 900</b>
	Vanička	90 x 100 cm	light dove grey mat	09DW0802-81	<b>9 950</b>
	Vanička	90 x 120 cm	light dove grey mat	09DW0702-81	<b>11 196</b>
<p><b>Příslušenství k vaničkám CONCEPT 200</b></p>					
	Krytka odtoku		stainless steel	21094F8-00	<b>570</b>
<p><b>Vaničky z litého mramoru CONCEPT 300 (CON22)</b></p> <p>Super plochá sprchová vanička CONCEPT 300 od výrobce HÜPPE představuje elegantní alternativu k tradiční sprchové vaničce a zvýrazní vaši koupelnu. Plochá sprchová vanička instalovaná přímo na podlahu nepůsobí jen prostorně a moderně. Poskytne také velmi pohodlný vstup do sprchového koutu. Díky tomu, že je ideálně vhodná pro montáž přímo na podlahu, představuje CONCEPT 300 snadno udržovatelnou alternativou ke klasické dlaždicí.</p>					
	Vanička CONCEPT 300	110 x 80 cm	bílá	PT215013	<b>13 219</b>
	Vanička CONCEPT 300	110 x 90 cm	bílá	PT215023	<b>13 219</b>
	Vanička CONCEPT 300	120 x 80 cm	bílá	PT215014	<b>13 219</b>
	Vanička CONCEPT 300	120 x 90 cm	bílá	PT215024	<b>13 219</b>
	Vanička CONCEPT 300	120 x 100 cm	bílá	PT215034	<b>15 422</b>
	Vanička CONCEPT 300	130 x 90 cm	bílá	PT215025	<b>15 422</b>
	Vanička CONCEPT 300	140 x 90 cm	bílá	PT215120	<b>15 422</b>
<p><b>Příslušenství k vaničkám</b></p>					
	<b>Sifon - vaničkový</b> - plast	ø 50 mm (h=72 mm)	chrom	PT1004650	<b>233</b>
	<b>Sifon - vaničkový</b> - plast	ø 60 mm (h=72 mm)	chrom	PT1004660	<b>233</b>
	<b>Sifon - vaničkový</b> - plast - KOV LUX	ø 90 mm	chrom	PT10049K	<b>604</b>
	- plast	ø 90 mm (h=84 mm)	chrom	PT10049CR	<b>457</b>
	<b>Sifon - vaničkový</b> - snížený s přípojevacím kolínkem na HT, plast	ø 50 mm (h=58 mm)	chrom	PT100471CR50	<b>370</b>
	<b>Sifon - vaničkový snížený</b> - s přípojevacím kolínkem na HT, plast	ø 60 mm (h=58 mm)	chrom	PT100471CR60	<b>370</b>
	<b>Sifon - vaničkový snížený</b> - s přípojevacím kolínkem na HT, plast	ø 90 mm (h=60 mm)	chrom	PT100491CR	<b>457</b>

OBRÁZEK	NÁZEV	ROZMĚR	BARVA	ČÍSLO ZBOŽÍ DODAVATELE	JEDNOTKOVÁ CENA v Kč
	<b>Sifon - vaničkový</b> - odtoková soup. pro sprch. vaničky bez zátky zátka pro sprch. vaničky ø 86	ø 86 mm (h=79 mm)	chrom	CRIAD20300CON CRIRI03751CON	<b>393</b> <b>162</b>
	<b>Sifon - vaničkový</b> - odtoková souprava pro sprchové vaničky bez zátky zátka pro sprch. vaničky pr. 120	ø 90 mm (h=79 mm)	chrom	CRIAD30800CON CRIRI33351CON	<b>458</b> <b>466</b>
	<b>Sifon - vaničkový snížený</b> - odtoková souprava pro sprchové vaničky bez zátky zátka pro sprch. vaničky plochá s otvorem pr.120	ø 90 mm (h=60 mm)	bílá	CRIAD45300CON CRIRI33306CON	<b>513</b> <b>145</b>
	<b>Sifon - vaničkový</b> - boční odtok BetteSolid 50, 0,6 l/s	ø 90 mm (výška 68 mm)		B598-000	<b>6 160</b>
	<b>Vpusť - podlahová</b> - boční, nerezová mřížka, vodní zápachová uzávěra	DN50	nerez	PT100PV1	<b>239</b>
	<b>Vpusť - podlahová</b> - přímá, nerezová mřížka, vodní zápachová uzávěra	DN50	nerez	PT100PV2	<b>228</b>
	<b>Krytka odtoku glazovaná</b>		bílá	Y100-000	<b>2 703</b>
	<b>Univerzální nohy BW-5 Maxi-ADS - odhlučněné</b> - pro vaničky			150130	<b>1 278</b>
	<b>Univerzální nohy</b> - pro všechny akrylátové vaničky			K712667	<b>1 200</b>
<b>OCELOVÉ VANIČKY CONCEPT 100 (CON17)</b>					
Ocelové vaničky CONCEPT 100 se vyznačují kvalitními materiály se zajímavým designem. Jsou vyrobeny ze smaltované oceli. Ocel je vynikající vodič tepla a přebere horkou teplotu vody za pár sekund. Vaničky jsou odolné vůči UV záření, teplotě nebo poškrábání. Ani barva na vlasy či lak na nehty nezanechává na povrchu žádné stopy. Při výrobě vaniček využívá firma KALDEWEI výhradně přírodní suroviny SKLO a OCEL, které jsou 100% recyklovatelné.					
<b>Vaničky smaltované CONCEPT 100 čtverec</b>					
	Vanička	80 x 80 x 2,5 cm	bílá	722715480001	<b>5 960</b>
	Vanička	90 x 90 x 2,5 cm	bílá	722815480001	<b>5 960</b>
	<b>Vanička smaltová Arrondo čtvrtkruh R550</b>	90 x 90 x 2,5 cm	bílá	460000010001	<b>5 650</b>
	<b>Příslušenství k vaničkám</b>				
	Nohy		chrom	584377000000	<b>1 062</b>

OBRÁZEK	NÁZEV	ROZMĚR	BARVA	ČÍSLO ZBOŽÍ DODAVATELE	JEDNOTKOVÁ CENA v Kč
<p><b>OCELOVÉ VANIČKY CONCEPT 200 A 300 (CON27)</b>                      Sprchové vaničky CONCEPT 200 a 300 jsou vyrobeny z glazované titanové oceli s dlouhou životností. Brilantní povrch glazury BETTE Glasur je tvrdší než mramor, dokonale hladký a trvale lesklý. Je odolný proti poškrábání, nárazu, UV záření, působení extrémních teplot a chemikálií. Povrch podobný sklu zabraňuje usazování bakterií a nečistot. Sprchové vaničky jsou standardně opatřeny protihlukovou úpravou.</p>					
<p><b>Vaničky ocelové CONCEPT 200</b></p>					
	<p><b>Čtverec</b> - k instalaci nutný patkový systém, lze použít nožičky 150130, nedoporučuje se podezdívat</p>				
	Vanička CONCEPT 200	80 x 80 x 2,5 cm	bílá	01CV	7 372
	Vanička CONCEPT 200	90 x 90 x 2,5 cm	bílá	04CV	7 372
	Vanička CONCEPT 200	100 x 100 x 2,5 cm	bílá	07CV	9 395
<p>* vaničky lze doplnit protiskluzem Antislip Sense = AS (neviditelný antislip na komplet celém povrchu výrobku) za poplatek 5 550 Kč</p>					
	<p><b>Obdélník</b> - k instalaci nutný patkový systém, lze použít nožičky 150130, nedoporučuje se podezdívat</p>				
	Vanička CONCEPT 200	90 x 75 x 2,5 cm	bílá	02CV	7 764
	Vanička CONCEPT 200	90 x 80 x 2,5 cm	bílá	03CV	11 417
	Vanička CONCEPT 200	100 x 80 x 2,5 cm	bílá	05CV	11 548
	Vanička CONCEPT 200	100 x 90 x 2,5 cm	bílá	06CV	12 592
	Vanička CONCEPT 200	120 x 80 x 3,5 cm	bílá	08CV	13 701
	Vanička CONCEPT 200	120 x 90 x 3,5 cm	bílá	09CV	13 309
	Vanička CONCEPT 200	120 x 100 x 3,5 cm	bílá	10CV	15 332
	Vanička CONCEPT 200	140 x 90 x 3,5 cm	bílá	14CV	15 332
	Vanička CONCEPT 200	140 x 100 x 3,5 cm	bílá	19CV	15 984
<p>* vaničky lze doplnit protiskluzem Antislip Sense = AS (neviditelný antislip na komplet celém povrchu výrobku) za poplatek 5 550 Kč</p>					
<p><b>Vaničky ocelové CONCEPT 300</b></p>					
	<p><b>Čtverec</b></p>				
	Vanička CONCEPT 300	90 x 90 cm	bílá	32CV	14 071
	Vanička CONCEPT 300	100 x 100 cm	bílá	33CV	16 894
	<p><b>Obdélník</b></p>				
	Vanička CONCEPT 300	100 x 80 cm	bílá	39CV	16 894
	Vanička CONCEPT 300	100 x 90 cm	bílá	36CV	16 894
	Vanička CONCEPT 300	120 x 80 cm	bílá	38CV	19 204
	Vanička CONCEPT 300	120 x 90 cm	bílá	31CV	19 204
	Vanička CONCEPT 300	120 x 100 cm	bílá	34CV	19 204
	Vanička CONCEPT 300	140 x 90 cm	bílá	35CV	20 045
	Vanička CONCEPT 300	140 x 100 cm	bílá	37CV	20 372
<p><b>Příslušenství k vaničkám z oceli</b></p>					
	Montážní patky BetteLevel pro sprchy ≤ 1000 mm			B57-0420	5 033
	Montážní patky BetteLevel pro sprchy ≤ 1200 mm			B57-0421	6 848
	Montážní patky BetteLevel pro sprchy > 1200 mm			B57-0422	8 580

SANITÁRNÍ KERAMIKA, NÁBYTEK  
A PŘÍSLUŠENSTVÍ

VANÝ A VANOVÉ ZÁSTĚNY

SPRCHOVÉ KOUTY

BATERIE A SPRCHOVÝ PROGRAM

KOUPELNOVÉ DOPLŇKY  
A PŘEDSTĚNOVÉ SYSTÉMY

SANITÁRNÍ KERAMIKA, NÁBYTEK  
A PŘÍSLUŠENSTVÍ

VANY A VANOVÉ ZÁSTĚNY

SPRCHOVÉ KOUTY

BATERIE A SPRCHOVÝ PROGRAM

KOUPELNOVÉ DOPLŇKY  
A PŘEDSTĚNOVÉ SYSTÉMY

OBRÁZEK	NÁZEV	ROZMĚR	ČÍSLO ZBOŽÍ DODAVATELE	JEDNOTKOVÁ CENA v Kč
<p><b>Nosič van a vaniček Concept (CON16)</b>  <b>Nosiče Concept přispívají k bezproblémové, profesionální a stabilní montáži. Nahrazují běžné zdění při instalaci vaničky/vany. Tyto nosiče jsou vyrobeny z vysoce kvalitního HDPS (extrudovaný polyester). Nosiče nahrazují běžné nožičky a dávají možnost nalepení obkladů.</b>  <b>U neskladových položek je POPLATEK za dopravu cca 2 000 Kč bez DPH (cena se může lišit dle aktuálního nacenění dopravy). Otvor pro přepad je již předpřipravený z výroby.</b></p>				
	Nosič vanový se 2 šikmými plochami pro Kaldewei Concept 100	1700 x 750 mm	SW 10000	<b>3 536</b>
	Nosič vanový se 2 šikmými plochami pro Kaldewei Concept 100	1700 x 700 mm	SW 10005	<b>2 681</b>
	Nosič vanový se 2 šikmými plochami pro Kaldewei Concept 100	1600 x 700 mm	SW 10015	<b>2 681</b>
	Nosič vanový s 1 rovnou a 1 šikmou stranou pro Kaldewei Concept 100	1700 x 750 mm	SW 10003	<b>2 681</b>
	Nosič vanový s 1 rovnou a 1 šikmou stranou pro Kaldewei Concept 100	1700 x 700 mm	SW 10008	<b>2 681</b>
	Nosič vanový s 1 rovnou a 1 šikmou stranou pro Kaldewei Concept 100	1600 x 700 mm	SW 10012	<b>2 681</b>
	Nosič vanový se 2 rovnými stranami pro Kaldewei Concept 100	1800 x 800 mm	SW 10014	<b>4 096</b>
	Nosič vanový se 2 rovnými stranami pro Kaldewei Concept 100	1700 x 750 mm	SW 10001	<b>2 867</b>
	Nosič vanový pro tvarované akrylátové vany Concept 100, Ideal Standard	1600 x 700 mm	SW 11383	<b>2 793</b>
	Nosič vanový pro tvarované akrylátové vany Concept 100, Ideal Standard	1700 x 750 mm	SW 11384	<b>2 809</b>
	Nosič vanový pro tvarované akrylátové vany Concept 100, Ideal Standard	1800 x 800 mm	SW 11385	<b>3 349</b>
	Nosič vanový pro akrylátové vany Concept 100, Ideal Standard, duobath, odtok středový	1800 x 800 mm	SW 11386	<b>3 715</b>
	Nosič vanový pro akrylátové vany Concept 200, Ideal Standard	1800 x 800 mm	SW 11387	<b>3 349</b>
	Nosič vanový pro akrylátové vany Concept 200, Ideal Standard, duobath, odtok středový	1700 x 750 mm	SW 11388	<b>2 729</b>
	Nosič vanový pro akrylátové vany Concept 200, Ideal Standard, duobath, odtok středový	1800 x 800 mm	SW 11389	<b>3 715</b>
	Nosič vanový pro akrylátové vany Concept 200, Ideal Standard, šestihranná	2000 x 900 mm	SW 11391	<b>6 566</b>
	Nosič vanový pro ocelové vany Concept 200, BETTE, s přepadem vpravo	1600 x 700 mm	SW 10230	<b>2 986</b>
	Nosič vanový pro ocelové vany Concept 200, BETTE, s přepadem vlevo	1600 x 700 mm	SW 10231	<b>2 986</b>
	Nosič vanový pro ocelové vany Concept 200, BETTE, s přepadem vpravo	1700 x 700 mm	SW 10232	<b>3 551</b>
	Nosič vanový pro ocelové vany Concept 200, BETTE, s přepadem vlevo	1700 x 700 mm	SW 10233	<b>3 551</b>
	Nosič vanový pro ocelové vany Concept 200, BETTE, s přepadem vpravo	1700 x 750 mm	SW 10234	<b>3 307</b>
	Nosič vanový pro ocelové vany Concept 200, BETTE, s přepadem vlevo	1700 x 750 mm	SW 10235	<b>3 307</b>
	Nosič vanový pro ocelové vany Concept 200, BETTE, s přepadem vpravo	1800 x 800 mm	SW 10236	<b>3 709</b>
	Nosič vanový pro ocelové vany Concept 200, BETTE, s přepadem vlevo	1800 x 800 mm	SW 10237	<b>3 709</b>
	Nosič vanový pro ocelové vany Concept 200, BETTE, duobath, středový odtok	1700 x 750 mm	SW 10238	<b>3 134</b>
	Nosič vanový pro ocelové vany Concept 200, BETTE, duobath, středový odtok	1800 x 800 mm	SW 10239	<b>3 564</b>
	Zboží skladem na centrálách.			

OBRÁZEK	NÁZEV	ROZMĚR	ČÍSLO ZBOŽÍ DODAVATELE	JEDNOTKOVÁ CENA v Kč
	Nosič vaničkový polystyr. Kaldewei Concept 100 podpěra extra plochá	800 x 800 x 65mm	SD 90220	<b>1 549</b>
	Nosič vaničkový polystyr. Kaldewei Concept 100 podpěra extra plochá	900 x 750 x 65mm	SD 90221	<b>1 549</b>
	Nosič vaničkový polystyr. Kaldewei Concept 100 podpěra extra plochá	900 x 900 x 65mm	SD 90222	<b>1 549</b>
	Nosič vaničkový polystyr. Kaldewei Concept 100 podpěra extra plochá	1000 x 1000 x 65mm	SD 90230	<b>1 646</b>
	Nosič vaničkový polystyr. Kaldewei Concept 100 podpěra super plochá	800x800x25mm	SD 90223 SF	<b>1 415</b>
	Nosič vaničkový polystyr. Kaldewei Concept 100 podpěra super plochá	900x750x25mm	SD 90224 SF	<b>1 415</b>
	Nosič vaničkový polystyr. Kaldewei Concept 100 podpěra super plochá	900x900x25mm	SD 90225 SF	<b>1 415</b>
	Nosič vaničkový polystyr. Kaldewei Concept 100 podpěra super plochá	1000x1000x25mm	SD 90229 SF	<b>1 489</b>
	Nosič vaničkový polystyr. Kaldewei Concept 100 podpěra super plochá	1200x800x35mm	SD 90231 SF	<b>2 420</b>
	Nosič vaničkový polystyr. Kaldewei Concept 100 podpěra super plochá	1200x900x35mm	SD 90232 SF	<b>2 420</b>
	Nosič vaničkový polystyrénový Concept 100 Ideal Standard podpěra	800 x 800 x 65mm	SD 25721	<b>1 381</b>
	Nosič vaničkový polystyrénový Concept 100 Ideal Standard podpěra	900 x 900 x 65mm	SD 25722	<b>1 381</b>
	Nosič vaničkový polystyrénový Concept 100 Ideal Standard podpěra	1000 x 1000 x 65mm	SD 25723	<b>1 509</b>
	Nosič vaničkový polystyrénový Concept 100 Ideal Standard podpěra	900 x 750 x 65mm	SD 25724	<b>1 477</b>
	Nosič vaničkový polystyrénový Concept 100 Ideal Standard podpěra	800 x 800 x 25mm	SD 25725	<b>1 381</b>
	Nosič vaničkový polystyrénový Concept 100 Ideal Standard podpěra	900 x 900 x 25mm	SD 25726	<b>1 381</b>
	Nosič vaničkový polystyrénový Concept 100 Ideal Standard podpěra	1000 x 1000 x 25mm	SD 25727	<b>1 509</b>
	Nosič vaničkový polystyrénový Concept 100 Ideal Standard podpěra	900 x 800 x 25mm	SD 25728	<b>1 477</b>
	Nosič vaničkový polystyrénový Concept 100 Ideal Standard podpěra	1000 x 800 x 25mm	SD 25729	<b>1 509</b>
	Nosič vaničkový polystyrénový Concept 100 Ideal Standard podpěra	1000 x 900 x 25mm	SD 25730	<b>1 509</b>
	Nosič vaničkový polystyrénový Concept 100 Ideal Standard podpěra	1200 x 800 x 25mm	SD 25731	<b>1 862</b>
	Nosič vaničkový polystyrénový Concept 100 Ideal Standard podpěra	1200 x 900 x 25mm	SD 25732	<b>1 862</b>
	Nosič vaničkový polystyrénový Concept 100 Ideal Standard podpěra	1200 x 1000 x 25mm	SD 25733	<b>1 926</b>
		Nosič vaničkový polystyrénový Concept 200 BETTE superplochý	800 x 800 x 25mm	SD 23640
Nosič vaničkový polystyrénový Concept 200 BETTE superplochý		900 x 750 x 25mm	SD 23647	<b>1 499</b>
Nosič vaničkový polystyrénový Concept 200 BETTE superplochý		900 x 800 x 25mm	SD 25710	<b>1 499</b>
Nosič vaničkový polystyrénový Concept 200 BETTE superplochý		900 x 900 x 25mm	SD 23641	<b>1 499</b>
Nosič vaničkový polystyrénový Concept 200 BETTE superplochý		1000 x 800 x 25mm	SD 23642	<b>1 862</b>
Nosič vaničkový polystyrénový Concept 200 BETTE superplochý		1000 x 900 x 25mm	SD 23643	<b>1 862</b>
Nosič vaničkový polystyrénový Concept 200 BETTE superplochý		1000 x 1000 x 25mm	SD 23644	<b>1 862</b>
Nosič vaničkový polystyrénový Concept 200 BETTE superplochý		1200 x 800 x 35mm	SD 23645	<b>2 068</b>
Nosič vaničkový polystyrénový Concept 200 BETTE superplochý		1200 x 900 x 35mm	SD 23646	<b>2 068</b>
Nosič vaničkový polystyrénový Concept 200 BETTE superplochý		1200 x 1000 x 35mm	SD 25711	<b>2 267</b>
Nosič vaničkový polystyrénový Concept 200 BETTE superplochý		1400 x 900 x 35mm	SD 23648	<b>2 447</b>
Nosič vaničkový polystyrénový Concept 200 BETTE superplochý		1400 x 1000 x 35mm	SD 23649	<b>2 498</b>
	Nosič vaničkový polystyrénový Concept 300 BETTE, Floor Side	900 x 900mm	SD 25712	<b>1 377</b>
	Nosič vaničkový polystyrénový Concept 300 BETTE, Floor Side	1000 x 800mm	SD 25713	<b>1 419</b>
	Nosič vaničkový polystyrénový Concept 300 BETTE, Floor Side	1000 x 900mm	SD 25714	<b>1 419</b>
	Nosič vaničkový polystyrénový Concept 300 BETTE, Floor Side	1000 x 1000mm	SD 25715	<b>1 506</b>
	Nosič vaničkový polystyrénový Concept 300 BETTE, Floor Side	1200 x 800mm	SD 25716	<b>1 978</b>
	Nosič vaničkový polystyrénový Concept 300 BETTE, Floor Side	1200 x 900mm	SD 25717	<b>2 023</b>
	Nosič vaničkový polystyrénový Concept 300 BETTE, Floor Side	1200 x 1000mm	SD 25718	<b>2 065</b>
	Nosič vaničkový polystyrénový Concept 300 BETTE, Floor Side	1400 x 900mm	SD 25719	<b>2 235</b>
	Nosič vaničkový polystyrénový Concept 300 BETTE, Floor Side	1400 x 1000mm	SD 25720	<b>2 363</b>



Zboží skladem na centrálních.

SANITÁRNÍ KERAMIKA, NÁBYTEK  
A PŘÍSLUŠENSTVÍ

VANÝ A VANOVÉ ZÁSTĚNY

SPROCHOVÉ KOUTY

BATERIE A SPROCHOVÝ PROGRAM

KOUPELNOVÉ DOPLNĚKY  
A PŘEDSTĚNOVÉ SYSTÉMY









SANITÁRNÍ KERAMIKA, NÁBYTEK  
A PŘÍSLUŠENSTVÍ



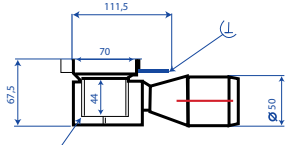

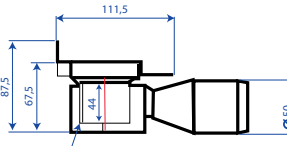

VANY A VANOVÉ ZÁSTĚNY





SPRCHOVÉ KOUTY

BATERIE A SPRCHOVÝ PROGRAM







KOUPELNOVÉ DOPLŇKY  
A PŘEDSTĚNOVÉ SYSTÉMY

OBRÁZEK	NÁZEV	ROZMĚR	BARVA	ČÍSLO ZBOŽÍ DODAVATELE	JEDNOTKOVÁ CENA v Kč
<p><b>Sprchové žlaby CONCEPT 50 (CON24)</b>                      Sprchové žlaby CONCEPT 50 jsou ve dvou provedeních a to s horizontální přírubou (verze do prostoru) nebo s vertikální přírubou (verze ke stěně). Obě provedení dodáváme ve třech délkách 785, 885 a 985 mm, což odpovídá sprchovému koutu 80, 90 a 100 cm. Žlaby jsou celonerezové s pevně přivařeným odtokem pro 100 % vodotěsnost. Žlaby mají možnost nízké instalační výšky od 69 mm a vysoký průtok 0,60 l/s. Záruka 25 let.</p>					
<p><b>Žlab podlahový - snížená výška do prostoru</b></p>					
	Žlab podl. - s horizont. přírubou	785 mm	nerez	413959	<b>5 138</b>
	Žlab podl. - s horizont. přírubou	885 mm	nerez	413960	<b>5 387</b>
	Žlab podl. - s horizont. přírubou	985 mm	nerez	413961	<b>5 710</b>
					
<p><b>Žlab podlahový - snížená výška ke stěně</b></p>					
	Žlab podl. - se zad. vert. přírubou	785 mm	nerez	413962	<b>5 306</b>
	Žlab podl. - se zad. vert. přírubou	885 mm	nerez	413963	<b>5 387</b>
	Žlab podl. - se zad. vert. přírubou	985 mm	nerez	413964	<b>5 710</b>
					
<p><b>Rošt ke žlabům</b></p>					
	Rošt pro vložení dlažby	785 mm	nerez	413965	<b>1 720</b>
	Rošt pro vložení dlažby	885 mm	nerez	413966	<b>1 800</b>
	Rošt pro vložení dlažby	985 mm	nerez	413967	<b>1 890</b>
	Rošt nerez - design Stripe	785 mm	nerez	413971	<b>1 286</b>
	Rošt nerez - design Stripe	885 mm	nerez	413972	<b>1 350</b>
	Rošt nerez - design Stripe	985 mm	nerez	413973	<b>1 415</b>
	Rošt nerez - design Water	785 mm	nerez	449276	<b>1 286</b>
	Rošt nerez - design Water	885 mm	nerez	449277	<b>1 350</b>
	Rošt nerez - design Water	985 mm	nerez	449278	<b>1 415</b>
	Rošt nerez - design Wave	785 mm	černá	449279	<b>1 829</b>
	Rošt nerez - design Wave	885 mm	černá	449280	<b>2 039</b>
	Rošt nerez - design Wave	985 mm	černá	449281	<b>2 249</b>









OBRÁZEK	NÁZEV	ROZMĚR	BARVA	ČÍSLO ZBOŽÍ DODAVATELE	JEDNOTKOVÁ CENA v Kč
<b>Sprchové žlaby CONCEPT 100 (CON25)</b>					
Požadavky na moderní koupelnu stále více směřují k čistotě tvarů, dokonalé funkčnosti a spolehlivosti. Podlahové žlaby CONCEPT vychází těmito trendům vstříc a nabízí ideální řešení pro váš sprchový kout. Zabudováním podlahového žlabu do sprchového koutu dosáhnete harmonického prostorového a výškového uspořádání vaší koupelny s důrazem na bezbariérový přechod z mokré do suché oblasti. Rošty pro žlab jsou ve dvou provedeních - kolmý RKC1 a šikmý RSC2, příp. příprava žlabu na vložení dlažby. Žlaby a rošty jsou v délkách 75, 85, 95 cm, což odpovídá koutu 80, 90 a 100 cm a jsou vyrobeny z kvalitní nerezové oceli dle DIN 1.4301 (ČSN 17240). Žlaby jsou v provedení do prostoru, do prostoru se sníženou stavební výškou a žlaby ke stěně. Odtokový systém garantuje odtok 60 l/min. (u žlabu se sníženou stavební výškou 35 l/min.) v průběhu celé životnosti žlabu.					
<b>Žlab podlahový do prostoru</b>					
	Žlab podlahový - do prostoru s okrajem	65 cm	nerez	ZPC1-650	<b>4 334</b>
	Žlab podlahový - do prostoru s okrajem	75 cm	nerez	ZPC1-750	<b>4 795</b>
	Žlab podlahový - do prostoru s okrajem	85 cm	nerez	ZPC1-850	<b>5 028</b>
	Žlab podlahový - do prostoru s okrajem	95 cm	nerez	ZPC1-950	<b>5 327</b>
	Žlab podlahový - do prostoru s okrajem	105 cm	nerez	ZPC1-1050	<b>5 431</b>
	Žlab podlahový - do prostoru s okrajem (nastavitelná výška 100 - 158 mm)	115 cm	nerez	ZPC1-1150	<b>5 671</b>
<b>Žlab podlahový se sníženou stavební výškou</b>					
	Žlab podlahový - do prostoru s okrajem	65 cm	nerez	ZPC101-650	<b>4 366</b>
	Žlab podlahový - do prostoru s okrajem	75 cm	nerez	ZPC101-750	<b>4 795</b>
	Žlab podlahový - do prostoru s okrajem	85 cm	nerez	ZPC101-850	<b>5 028</b>
	Žlab podlahový - do prostoru s okrajem	95 cm	nerez	ZPC101-950	<b>5 327</b>
	Žlab podlahový - do prostoru s okrajem	105 cm	nerez	ZPC101-1050	<b>5 431</b>
	Žlab podlahový - do prostoru s okrajem (nastavitelná výška 70 - 96 mm)	115 cm	nerez	ZPC101-1150	<b>5 671</b>
<b>Žlab podlahový ke stěně</b>					
	Žlab podlahový - ke stěně s okrajem a nast. límcem	65 cm	nerez	ZPC4-650 FLEX	<b>4 739</b>
	Žlab podlahový - ke stěně s okrajem a nast. límcem	75 cm	nerez	ZPC4-750 FLEX	<b>4 990</b>
	Žlab podlahový - ke stěně s okrajem a nast. límcem	85 cm	nerez	ZPC4-850 FLEX	<b>5 242</b>
	Žlab podlahový - ke stěně s okrajem a nast. límcem	95 cm	nerez	ZPC4-950 FLEX	<b>5 017</b>
	Žlab podlahový - ke stěně s okrajem a nast. límcem	105 cm	nerez	ZPC4-1050 FLEX	<b>5 851</b>
	Žlab podlahový - ke stěně s okrajem a nast. límcem (nastavitelná výška 100 - 158 mm) Možnost nastavení vzdálenosti žlabu od stěny 10 - 15 mm.	115 cm	nerez	ZPC4-1150 FLEX	<b>6 219</b>
<b>Žlab podlahový ke stěně se sníženou stavební výškou</b>					
	Žlab podlahový - ke stěně s okrajem a nast. límcem	65 cm	nerez	ZPC104-650 FLEX	<b>4 685</b>
	Žlab podlahový - ke stěně s okrajem a nast. límcem	75 cm	nerez	ZPC104-750 FLEX	<b>4 989</b>
	Žlab podlahový - ke stěně s okrajem a nast. límcem	85 cm	nerez	ZPC104-850 FLEX	<b>5 242</b>
	Žlab podlahový - ke stěně s okrajem a nast. límcem	95 cm	nerez	ZPC104-950 FLEX	<b>5 547</b>
	Žlab podlahový - ke stěně s okrajem a nast. límcem	105 cm	nerez	ZPC104-1050 FLEX	<b>5 851</b>
	Žlab podlahový - ke stěně s okrajem a nast. límcem (nastavitelná výška 70 - 96 mm) Možnost nastavení vzdálenosti žlabu od stěny 10 - 15 mm.	115 cm	nerez	ZPC104-1150 FLEX	<b>6 219</b>
<b>Žlab podlahový na vložení dlažby, se sníženou stavební výškou</b>					
	Žlab podlahový snížený s okrajem pro plný rošt	65 cm	nerez	ZPC106-650	<b>5 547</b>
	Žlab podlahový snížený s okrajem pro plný rošt	75 cm	nerez	ZPC106-750	<b>5 993</b>
	Žlab podlahový snížený s okrajem pro plný rošt	85 cm	nerez	ZPC106-850	<b>6 283</b>
	Žlab podlahový snížený s okrajem pro plný rošt	95 cm	nerez	ZPC106-950	<b>6 660</b>
	Žlab podlahový snížený s okrajem pro plný rošt	105 cm	nerez	ZPC106-1050	<b>7 037</b>
	Žlab podlahový snížený s okrajem pro plný rošt (nastavitelná výška 80 - 106 mm) Možnost nastavení vzdálenosti žlabu od stěny 10 - 15 mm.	115 cm	nerez	ZPC106-1150	<b>7 493</b>
<b>Žlab podlahový na vložení dlažby</b>					
	Žlab podlahový s okrajem pro plný rošt	65 cm	nerez	ZPC6-650	<b>5 547</b>
	Žlab podlahový s okrajem pro plný rošt	75 cm	nerez	ZPC6-750	<b>5 993</b>
	Žlab podlahový s okrajem pro plný rošt	85 cm	nerez	ZPC6-850	<b>6 283</b>
	Žlab podlahový s okrajem pro plný rošt	95 cm	nerez	ZPC6-950	<b>6 660</b>
	Žlab podlahový s okrajem pro plný rošt	105 cm	nerez	ZPC6-1050	<b>7 037</b>
	Žlab podlahový s okrajem pro plný rošt (nastavitelná výška 110 - 168 mm)	115 cm	nerez	ZPC6-1150	<b>7 492</b>

OBRÁZEK	NÁZEV	ROZMĚR	BARVA	ČÍSLO ZBOŽÍ DODAVATELE	JEDNOTKOVÁ CENA v Kč
<b>Žlab podlahový na vložení dlažby, ke stěně</b>					
	Žlab podlahový s okrajem pro plný rošt	65 cm	nerez	ZPC16-650	<b>5 547</b>
	Žlab podlahový s okrajem pro plný rošt	75 cm	nerez	ZPC16-750	<b>5 993</b>
	Žlab podlahový s okrajem pro plný rošt	85 cm	nerez	ZPC16-850	<b>6 283</b>
	Žlab podlahový s okrajem pro plný rošt	95 cm	nerez	ZPC16-950	<b>6 660</b>
	Žlab podlahový s okrajem pro plný rošt	105 cm	nerez	ZPC16-1050	<b>7 037</b>
	Žlab podlahový s okrajem pro plný rošt (nastavitelná výška 110 - 168 mm)	115 cm	nerez	ZPC16-1150	<b>7 493</b>
<b>Žlab podlahový snížený s okrajem pro plný rošt</b>					
	Žlab podlahový snížený s okrajem pro plný rošt	65 cm	nerez	ZPC116-650	<b>5 547</b>
	Žlab podlahový snížený s okrajem pro plný rošt	75 cm	nerez	ZPC116-750	<b>5 993</b>
	Žlab podlahový snížený s okrajem pro plný rošt	85 cm	nerez	ZPC116-850	<b>6 283</b>
	Žlab podlahový snížený s okrajem pro plný rošt	95 cm	nerez	ZPC116-950	<b>6 660</b>
	Žlab podlahový snížený s okrajem pro plný rošt	105 cm	nerez	ZPC116-1050	<b>7 037</b>
	Žlab podlahový snížený s okrajem pro plný rošt (nastavitelná výška 80 - 106 mm)	115 cm	nerez	ZPC116-1150	<b>7 493</b>
<b>Rošt ke žlabům CONCEPT</b>					
<b>Kolmý</b>					
	Rošt ke žlabu - kolmý vzor	65 cm	nerez	RKC1-650	<b>1 105</b>
	Rošt ke žlabu - kolmý vzor	75 cm	nerez	RKC1-750	<b>1 201</b>
	Rošt ke žlabu - kolmý vzor	85 cm	nerez	RKC1-850	<b>1 218</b>
	Rošt ke žlabu - kolmý vzor	95 cm	nerez	RKC1-950	<b>1 234</b>
	Rošt ke žlabu - kolmý vzor	105 cm	nerez	RKC1-1050	<b>1 286</b>
	Rošt ke žlabu - kolmý vzor	115 cm	nerez	RKC1-1150	<b>1 346</b>
<b>Šikmý</b>					
	Rošt ke žlabu - šikmý vzor	65 cm	nerez	RSC2-650	<b>1 105</b>
	Rošt ke žlabu - šikmý vzor	75 cm	nerez	RSC2-750	<b>1 201</b>
	Rošt ke žlabu - šikmý vzor	85 cm	nerez	RSC2-850	<b>1 260</b>
	Rošt ke žlabu - šikmý vzor	95 cm	nerez	RSC2-950	<b>1 321</b>
	Rošt ke žlabu - šikmý vzor	105 cm	nerez	RSC2-1050	<b>1 359</b>
	Rošt ke žlabu - šikmý vzor	115 cm	nerez	RSC2-1150	<b>1 418</b>
<b>Rošt ke žlabu - pro vložení dlažby</b>					
	Rošt ke žlabu - pro vložení dlažby	65 cm	nerez	RDC-650	<b>1 618</b>
	Rošt ke žlabu - pro vložení dlažby	75 cm	nerez	RDC-750	<b>1 755</b>
	Rošt ke žlabu - pro vložení dlažby	85 cm	nerez	RDC-850	<b>1 841</b>
	Rošt ke žlabu - pro vložení dlažby	95 cm	nerez	RDC-950	<b>1 932</b>
	Rošt ke žlabu - pro vložení dlažby	105 cm	nerez	RDC-1050	<b>2 020</b>
	Rošt ke žlabu - pro vložení dlažby	115 cm	nerez	RDC-1150	<b>2 107</b>

OBRÁZEK	NÁZEV	ROZMĚR	BARVA	ČÍSLO ZBOŽÍ DODAVATELE	JEDNOTKOVÁ CENA v Kč	
<b>Sprchové žlaby CONCEPT 200 (CON26)</b>						
Sprchové žlaby CONCEPT 200 zbavují koupelnu veškerých rušivých elementů, jako jsou např. sprchové vaničky či sprchové zástěny a umožňují tak využít jednotný vzhled podlahy každé koupelny. To vede k navržení bezbariérových koupelen velkorysých rozměrů - opravdovému prostoru pro život. Vlastní tělo sprchového žlabu je vyrobeno z nerezové oceli a nemá žádné mezery či šrouby. Proto se velice snadno čistí, čímž je zaručena dokonalá hygiena. Po snadném vysunutí zápachové uzávěrky lze jednoduše vyčistit i sifon. Tělo sifonu bylo navrženo tak, aby umožňovalo čištění odpadního potrubí vysokotlakým čističem nebo klasickou instalátorskou spirálou. Součástí sortimentu sprchových žlabů CONCEPT 200 je pět sifonů s různou odtokovou kapacitou a konstrukční výškou. Každý ze sifonů lze použít na žlábkový sortimentu žlabu CONCEPT 200.						
<b>Žlab podlahový CONCEPT 200 EVO do prostoru</b>						
	Žlab podlahový do prostoru	700 mm	nerez	606301	<b>5 990</b>	
	Žlab podlahový do prostoru	800 mm	nerez	606303	<b>6 190</b>	
	Žlab podlahový do prostoru	900 mm	nerez	606305	<b>6 390</b>	
	Žlab podlahový do prostoru	1000 mm	nerez	606307	<b>6 750</b>	
	Žlab podlahový do prostoru	1200 mm	nerez	606309	<b>7 490</b>	
* ke kombinaci s roštem CONCEPT 200						
<b>Žlab podlahový CONCEPT 200 EVO ke stěně</b>						
	Žlab podlahový ke stěně	700 mm	nerez	606302	<b>6 290</b>	
	Žlab podlahový ke stěně	800 mm	nerez	606304	<b>6 590</b>	
	Žlab podlahový ke stěně	900 mm	nerez	606306	<b>6 850</b>	
	Žlab podlahový ke stěně	1000 mm	nerez	606308	<b>7 190</b>	
	Žlab podlahový ke stěně	1200 mm	nerez	606310	<b>7 829</b>	
* ke kombinaci s roštem CONCEPT 200						
	Super nízký sifon, zápachová uzávěra, boční odpad		DN40	0,5 l/s	650004620	<b>605</b>
	Snížený sifon, zápachová uzávěra, boční odpad		DN50	0,7 l/s	650000620	<b>680</b>
	Standardní sifon, zápachová uzávěra, boční odpad		DN50	0,8 l/s	650001620	<b>595</b>
	Sifon max, zápachová uzávěra, boční odpad		DN70	1,2 l/s	650002620	<b>889</b>
	Vertikální sifon, zápachová uzávěra, svislý odpad		DN50	1,43 l/s	650003620	<b>889</b>
<b>Příslušenství ke žlabům CONCEPT 200</b>						
	Montážní podpěry se zvukovou izolací, (4 ks)	92 - 139 mm		660003620	<b>490</b>	
	Sítko na vlasy pro vložení do těla žlabu			660005620	<b>269</b>	
	Zvuková izolace „Drainbase“ pro žlaby	1250 x 1250 x 6 mm		660001620	<b>1 019</b>	
<b>Rošt ke žlabům CONCEPT 200</b>						
	Designová mřížka - ocelová, leštěná	700 mm	nerez	600712620	<b>1 709</b>	
	Designová mřížka - ocelová, leštěná	800 mm	nerez	600812620	<b>1 769</b>	
	Designová mřížka - ocelová, leštěná	900 mm	nerez	600912620	<b>1 820</b>	
	Designová mřížka - ocelová, leštěná	1 000 mm	nerez	601012620	<b>2 359</b>	
	Designová mřížka - ocelová, leštěná	1 200 mm	nerez	601212620	<b>3 209</b>	

OBRÁZEK	NÁZEV	ROZMĚR	BARVA	ČÍSLO ZBOŽÍ DODAVATELE	JEDNOTKOVÁ CENA v Kč
<b>Rošt ke žlabům CONCEPT 200 pro vložení dlažby</b>					
	Rošt ke žlabům - nerezový	700 mm	nerez	600770620	<b>2 699</b>
	Rošt ke žlabům - nerezový	800 mm	nerez	600870620	<b>2 779</b>
	Rošt ke žlabům - nerezový	900 mm	nerez	600970620	<b>2 920</b>
	Rošt ke žlabům - nerezový	1 000 mm	nerez	601070620	<b>3 219</b>
	Rošt ke žlabům - nerezový	1 200 mm	nerez	601270620	<b>3 879</b>
	Náhradní díl - nožičky			668020	
<b>Sprchové žlaby CONCEPT 300 (CON265)</b>					
Instalační řešení v rovině s dlažbou. Jednoduché čištění pro dokonalou hygienu, bezpečné těsnění s nacvakávacím systémem Seal System. DRAIN PROFIL je připraven pro odvodnění sprchy, pro instalaci do lepidla na dlažbu, nad stěrku a hydroizolaci. Sprchový profil lze zkrátit na $\geq 500$ mm. Lze použít na instalaci u zdi (v rovině se stěnou) nebo v libovolné vzdálenosti od zdi.					
<b>Podlahový žlab CONCEPT 300</b>					
	Žlab podlahový	800 mm	nerez kartáč	676300	<b>4 599</b>
	Žlab podlahový	900 mm	nerez kartáč	676301	<b>4 849</b>
	Žlab podlahový	1000 mm	nerez kartáč	676302	<b>5 299</b>
	Žlab podlahový	1200 mm	nerez kartáč	676303	<b>6 189</b>
	Žlab podlahový	800 mm	nerez lesk	676304	<b>5 749</b>
	Žlab podlahový	900 mm	nerez lesk	676305	<b>6 099</b>
	Žlab podlahový	1000 mm	nerez lesk	676306	<b>6 829</b>
	Žlab podlahový	1200 mm	nerez lesk	676307	<b>7 099</b>
	Concept 300 sifon odtokový - odpad boční -ultra-nízký se stavební výškou 65 mm	DN 40 - 0,5/s		676313	<b>3 449</b>
	Concept 300 sifon odtokový - odpad boční -nízký se stavební výškou 95 mm	DN 50 - 0,8/s		676308	<b>3 449</b>
<b>Příslušenství ke žlabům CONCEPT 300</b>					
	TECEdrainprofile sítko na vlasy			676314	<b>695</b>
	TECEdrainprofile nastavitelné nohy - sada 3ks			676309	<b>345</b>
<b>Náhradní díl ke žlabům</b>					
	Náhradní nerezový rošt TECEdrainprofile		nerez kartáč	676310	<b>1 100</b>
	Náhradní nerezový rošt TECEdrainprofile		nerez lesk	676311	<b>1 339</b>



OBRÁZEK	NÁZEV	ROZMĚR	BARVA	ČÍSLO ZBOŽÍ DODAVATELE	JEDNOTKOVÁ CENA v Kč
	<p><b>Baterie CONCEPT 50 (CON09)</b></p> <p>Design koupelny začíná u prvku, kterého se dotýkáte každý den. Proto jsou baterie Concept 50 navrhovány v designovém studiu a testovány těmi nejpřísnějšími testery, takže si můžete oddechnout s vědomím, že vaše koupelna zůstane úchvatná po dlouhá léta.</p> <p>V-SuperFix Snadná instalace díky upevňovacím prvkům, které lze nastavit ručně během 15 sekund. Žádné nepohodlné nářadí, jen jednoduchá, přímočará instalace.</p> <p>V-Pure Zajišťuje, aby voda tekla čistá a průzračná. Vnitřní vodovodní potrubí zabraňuje přímému kontaktu vody s olovem a zajišťuje tak zdravý průtok vody.</p> <p>BluEco Jednoduchý, elegantní a udržitelný design. Díky 90stupňové kartuši šetří BluEco energii a umožňuje dosáhnout ideální teploty vody.</p>				
	<p><b>Baterie umyvadlová</b></p> <p>Baterie stojánková, páková bez odtokové armatury      výška 147 mm      chrom      A42966EXP      <b>1 520</b></p> <p>Baterie stojánková, páková s odtokovou armaturou      výška 147 mm      chrom      A42994EXP      <b>1 640</b></p>				
					
					
	<p><b>Baterie dřezová</b></p> <p>Baterie stojánková páková, otočné ramínko      výtok 228 mm      chrom      A43431EXP      <b>1 860</b></p>				
					
	<p><b>Baterie sprchová</b></p> <p>Baterie nástěnná, páková      rozteč 150 mm      chrom      A43080EXP      <b>1 740</b></p>				
					
	<p><b>Baterie vanová</b></p> <p>Baterie nástěnná páková      rozteč 150 mm      chrom      A43058EXP      <b>2 140</b></p>				
					
	<p><b>Baterie CONCEPT 50 (CON09) 🏠</b></p>				
	<p><b>Baterie umyvadlová</b></p> <p>Baterie stojánková páková s výpustí      výtok 107 mm      🏠 B 1460 AA      <b>1 617</b></p>				
					
	<p><b>Baterie dřezová</b></p> <p>Baterie stojánková páková      výtok 229 mm      chrom      🏠 B 1467 AA      <b>1 735</b></p>				
					
	<p>Baterie nástěnná páková      výtok 150 mm      chrom      🏠 B 1469 AA      <b>1 925</b></p>				
					
	<p><b>Baterie sprchová</b></p> <p>Baterie podomítková páková včetně podomítkového modulu A2650NU      chrom      🏠 A 6686 AA      <b>3 596</b></p>				
					









SANITÁRNÍ KERAMIKA, NÁBYTEK  
A PŘÍSLUŠENSTVÍ

VANY A VANOVÉ ZÁSTĚNY

SPRCHOVÉ KOUTY

BATERIE A SPRCHOVÝ PROGRAM

KOUPELNOVÉ DOPLNĚKY  
A PŘEDSTĚNOVÉ SYSTÉMY

OBRÁZEK	NÁZEV	ROZMĚR	BARVA	ČÍSLO ZBOŽÍ DODAVATELE	JEDNOTKOVÁ CENA v Kč
	<b>Baterie CONCEPT 100 (CON10)</b>				
	<ul style="list-style-type: none"> <li>• funkční design, který najde uplatnění téměř ve všech vašich projektech</li> <li>• kvalitní armatura osazená keramickou kartuší CLICK o průměru 47 mm s integrovanou Eco funkcí a omezovačem teploty vody</li> <li>• komfortní ovládání - rozsah pohybu páky 120°</li> <li>• třída hlučnosti 1 (méně než 20 dB)</li> <li>• neoperl Cascade - perlátor s dlouhou životností</li> <li>• usnadnění montáže - Easy fix systém</li> <li>• připojení flexi hadičkami</li> </ul>				
	<b>Baterie umyvadlová</b>				
	Baterie - stojánková, páková s odtokovou garniturou	výtok 106 mm	chrom	BC514AA	<b>2 113</b>
	Baterie - stojánková, páková bez odtokové garnitury	výtok 106 mm	chrom	BC515AA	<b>1 737</b>
	Baterie - stojánková, páková, vysoká s odtokovou garniturou	výtok 109 mm	chrom	BC517AA	<b>2 578</b>
	Baterie - stojánková, páková bez odtok. garnitury BLUESTART	výtok 106 mm	chrom	BD059AA	<b>2 049</b>
	Baterie - nástěnná, páková	výtok 202 mm	chrom	BC519AA	<b>2 363</b>
	Příslušenství k bateriím - lékařská páka	délka páky 150 mm	chrom	BC527AA	<b>758</b>
	<b>Baterie bidetová</b>				
	Baterie - stojánková, páková, s výpustí	výtok 114 mm	chrom	BC520AA	<b>2 363</b>
	<b>Baterie dřezová</b>				
	Baterie - stojánková, páková s výpustí	výtok 146 mm	chrom	BC518AA	<b>3 535</b>
	Baterie - stojánková, páková bez výpusti	výtok 220 mm	chrom	BC523AA	<b>2 622</b>

OBRÁZEK	NÁZEV	ROZMĚR	BARVA	ČÍSLO ZBOŽÍ DODAVATELE	JEDNOTKOVÁ CENA v Kč
<b>Baterie sprchová</b>					
	Baterie - nástěnná, páková	rozteč 150 mm	chrom	BC521AA	<b>1 862</b>
	Baterie - nástěnná termostatická	rozteč 150 mm	chrom	PM04101/CO	<b>3 863</b>
	Baterie - nástěnná termostatická bez příslušenství	rozteč 150 mm	chrom	A7282AA	<b>3 870</b>
	Baterie - podomítková, páková, vrchní díl - ke kombinaci s podomítkovým modulem A1000NU		chrom	A7279AA	<b>2 307</b>
	Podomítkový modul CONCEPT univerzální EASY-BOX			A1000NU	<b>2 030</b>
<b>Baterie vanová</b>					
	Baterie - nástěnná, páková	rozteč 150 mm	chrom	BC522AA	<b>2 487</b>
	Baterie - nástěnná, termostatická	rozteč 150 mm	chrom	A7283AA	<b>5 250</b>
	Baterie vanová/sprchová s přepínačem - podomítková, páková, vrchní díl - ke kombinaci s podomítkovým modulem A1000NU		chrom	A7280AA	<b>3 404</b>
	Podomítkový modul CONCEPT univerzální EASY-BOX			A1000NU	<b>2 030</b>















 SANITÁRNÍ KERAMIKA, NÁBYTEK  
 A PŘÍSLUŠENSTVÍ













VANY A VANOVÉ ZÁSTĚNY

SPRCHOVÉ KOUTY



















BATERIE A SPRCHOVÝ PROGRAM









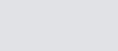

 KOUPELNOVÉ DOPLŇKY  
 A PŘEDSTĚNOVÉ SYSTÉMY











OBRÁZEK	NÁZEV	ROZMĚR	BARVA	ČÍSLO ZBOŽÍ DODAVATELE	JEDNOTKOVÁ CENA v Kč
<b>Baterie CONCEPT 200 (CON11)</b> <ul style="list-style-type: none"> <li>• kvalitní armatura osazená keramickou kartuší CLICK o průměru 47 mm s integrovanou Eco funkcí a omezovačem teploty vody</li> <li>• komfortní ovládání - rozsah pohybu páky 120°</li> <li>• třída hlučnosti 1 (méně než 20 dB)</li> <li>• zapuštěný perlátor Neoperl Cascade - perlátor s dlouhou životností</li> <li>• usnadnění montáže díky TOP-fix systému - montáž svrchu platformy</li> <li>• připojení chromovými trubičkami u stojánkových umyvadlových baterií</li> <li>• skryté etážky u nástěnných baterií</li> </ul>					
<b>Baterie umyvadlová</b>					
	Baterie - stojánková, páková, s odtokovou soupravou	výtok 109 mm	chrom	BC583AA	2 500
	Baterie - stojánková, páková, bez odtokové soupravy	výtok 109 mm	chrom	BC584AA	2 200
	Baterie - stojánková, páková, s odtokovou soupravou XL	výška 202 mm výtok 134 mm	chrom	BC642AA	2 950
	Baterie - stojánková, páková, bez odtokové soupravy XL	výška 202 mm výtok 134 mm	chrom	BC809AA	2 750
	Baterie - stojánková, páková, vysoká - pro umyvadlové mísy		chrom	BC644AA	3 950
	Baterie - stojánková, páková, s odtokovou soupravou		chrom	BC587AA	4 550
	Baterie - stojánková, páková, bez odtokové soupravy		chrom	BC588AA	4 350
	Baterie - stojánková, páková, s vytahovacím výtokem - s odtokovou soupravou		chrom	BC586AA	4 550
	Baterie - stojánková, páková PICCOLO - s odtokovou soupravou	výtok 97 mm	chrom	BC589AA	2 450
	Baterie - stojánková, páková PICCOLO - bez odtokové soupravy	výtok 97 mm	chrom	BC590AA	2 250
	Baterie - podomítková, páková (nadomítková část)	výtok 180 mm	chrom	A7198AA	5 700
	Baterie - podomítková, páková (nadomítková část) - ke kombinaci s podomítkovým modulem A1313NU	výtok 222 mm	chrom	A7199AA	5 900
	Podomítkový modul pro nástěnnou umyvadlovou baterii (A7198AA, A7199AA)			A1313NU	3 952
<b>Baterie bidetová</b>					
	Baterie - stojánková, páková, s odtokovou soupravou		chrom	BC593AA	2 450









OBRÁZEK	NÁZEV	ROZMĚR	BARVA	ČÍSLO ZBOŽÍ DODAVATELE	JEDNOTKOVÁ CENA v Kč
<b>Baterie dřezová</b>					
	Baterie - stojánková, páková, bez odtokové soupravy	výtok 220 mm	chrom	BC597AA	3 100
	Baterie - stojánková, páková se sprškou	výtok 221 mm	chrom	BC601AA	5 100
	Baterie - stojánková s boční pákou, vysokým výtokem, se sprškou	výtok 207 mm	chrom	BC603AA	5 200
	Baterie - stojánková s boční pákou, vysokým výtokem	výtok 225 mm	chrom	BC604AA	3 700
<b>Baterie sprchová</b>					
	Baterie - nástěnná, páková	rozteč 150 mm	chrom	BC594AA	2 250
	Baterie - nástěnná, termostatická	rozteč 150 mm	chrom	A7308AA	4 450
	Baterie - podomítková, páková, vrchní díl - ke kombinaci s podomítkovým modulem A1000NU		chrom	A7305AA	2 850
	Baterie - podomítková, termostatická, vrchní díl - ke kombinaci s podomítkovým modulem A1000NU		chrom	A7309AA	7 500
	Termostatická baterie hranatá		chrom	PM04116/CO	8 285
<b>Baterie vanová</b>					
	Baterie - nástěnná, páková	rozteč 150 mm	chrom	BC595AA	2 950
	Baterie vanová/sprchová s přepínačem - podomítková, páková, vrchní díl - ke kombinaci s podomítkovým modulem A1000NU		chrom	A7306AA	4 450
	Baterie - podomítková, termostatická, vrchní díl - ke kombinaci s podomítkovým modulem A1000NU		chrom	A7310AA	8 000
	Sprchový set - termostatická nástěnná baterie (hranatá) - hlavová a ruční sprcha (včetně hadice) - tyč s držákem		chrom	PM10144/CO	17 428



OBRÁZEK	NÁZEV	ROZMĚR	BARVA	ČÍSLO ZBOŽÍ DODAVATELE	JEDNOTKOVÁ CENA v Kč
<b>Baterie CONCEPT 300 (CON12)</b>					
<b>Baterie umyvadlová</b>					
	Baterie - stojánková, páková, s odtokovou soupravou	výtok 151 mm	chrom	BC727AA	<b>2 800</b>
	Baterie - stojánková, páková, bez odtokové soupravy	výtok 151 mm	chrom	BC728AA	<b>2 600</b>
	Baterie - stojánková, páková, s odtokovou soupravou XL	výtok 162 mm výška 200 mm	chrom	BC729AA	<b>3 450</b>
	Baterie - stojánková, páková, bez odtokové soupravy XL	výtok 151 mm výška 200 mm	chrom	BC811AA	<b>3 350</b>
	Baterie - podomítková, páková (nadomítková část)	výtok 180 mm	chrom	A7351AA	<b>6 500</b>
	Baterie - podomítková, páková (nadomítková část) - ke kombinaci s podomítkovým modulem A1313NU	výtok 222 mm	chrom	A7352AA	<b>6 900</b>
	Podomítkový modul pro nástěnnou umyvadlovou baterii			A1313NU	<b>3 952</b>
<b>Baterie bidetová</b>					
	Baterie - stojánková, páková, s odtokovou soupravou	výtok 132 mm	chrom	BC730AA	<b>3 600</b>
<b>Baterie sprchová</b>					
	Baterie - nástěnná, páková	rozteč 150 mm	chrom	BC731AA	<b>3 450</b>
	Baterie - podomítková, páková, vrchní díl		chrom	A7353AA	<b>3 450</b>
	Podomítkový modul CONCEPT univerzální EASY-BOX			A1000NU	<b>2 030</b>
<b>Baterie vanová</b>					
	Baterie - nástěnná, páková	rozteč 150 mm	chrom	BC732AA	<b>4 150</b>
	Baterie vanová/sprchová s přepínačem - podomítková, páková, vrchní díl		chrom	A7354AA	<b>6 950</b>
	Podomítkový modul CONCEPT univerzální EASY-BOX			A1000NU	<b>2 030</b>
<b>Baterie senzorové</b>					
<b>Baterie senzorová CONCEPT 100 (CON10)</b>					
	Baterie stojánková včetně 6V baterie bez odtokové soupravy			SB-PT54BN	<b>5 990</b>
	Baterie stojánková pro zdroj 24V bez výpusti (doporučené zdroje SLZ01Y, SLZ 01Z)			SB-PT54ZN	<b>5 990</b>
<b>Baterie senzorová CONCEPT 300 (CON12)</b>					
	Baterie senzorová - Concept 300 stojánková 24 V DC		chrom	SLU 63-PT	<b>8 490</b>
	Baterie senzorová - Concept 300 stojánková 6 V		chrom	SLU 63B-PT	<b>8 490</b>
	Baterie senzorová - Concept 300 stojánková 24 V DC		černá	SLU 63V-PT	<b>9 950</b>
	Baterie senzorová - Concept 300 stojánková, dvě vody 6 V		černá	SLU 63VB-PT	<b>9 950</b>
<b>Doporučené zdroje pro CONCEPT 100 a CONCEPT 300 (SANE1)</b>					
	SLZ 01Y - napájecí zdroj 24 V pro napájení max. 5 ks baterií			SLZ 01Y	<b>1 300</b>
	SLZ 01Z - napájecí zdroj 24 V pro napájení max. 9 ks baterií			SLZ 01Z	<b>1 740</b>

OBRÁZEK	NÁZEV	ROZMĚR	BARVA	ČÍSLO ZBOŽÍ DODAVATELE	JEDNOTKOVÁ CENA v Kč
<p><b>Baterie CONCEPT 300 (CON12)</b> Pro vytvoření naší nejvyšší privátní série baterií Concept 300 jsme oslovili našeho exkluzivního italského výrobce CRISTINA, který speciálně pro nás vytvořil osobitou sérii baterií, která splňuje vysoké nároky kladené nejen na moderní design, kvalitu materiálů a spolehlivost, ale zároveň zohledňuje při výrobě nejnovější postupy pro ochranu životního prostředí a udržitelnosti. Série má širokou artiklovou řadu a k dostání je v klasickém chromovém provedení i v trendy barvě černá mat. Záruka na mechanické části je 5 let (nehlédě na barvu baterie). Na barevné provedení je u chromu 5 let a u černé 2 roky.</p>					
<p><b>Baterie umyvadlová</b></p>					
	Baterie Round, stojanková s odtokovou soupravou	výška 160 mm	chrom	CRIPH22151CON	4 000
	Baterie Round, stojanková s odtokovou soupravou	výška 160 mm	matná černá	CRIPH22113CON	5 390
	Baterie Round, stojanková bez odtokové soupravy	výška 160 mm	chrom	CRIPH92051CON	3 790
	Baterie Round, stojanková bez odtokové soupravy	výška 160 mm	matná černá	CRIPH92013CON	5 090
	Baterie Round MEDIUM, stojanková s odtok. soupravou	výška 167 mm	chrom	CRIPH26351CON	4 590
	Baterie Round MEDIUM, stojanková s odtok. soupravou	výška 167 mm	matná černá	CRIPH26313CON	6 150
	Baterie Round MEDIUM, stojanková bez odtok. soupravy	výška 167 mm	chrom	CRIPH96451CON	4 390
	Baterie Round MEDIUM, stojanková bez odtok. soupravy	výška 167 mm	matná černá	CRIPH96413CON	5 890
	Baterie Round LARGE, stojanková s odtok. soupravou	výška 225 mm	chrom	CRIPH22351CON	4 700
	Baterie Round LARGE, stojanková s odtok. soupravou	výška 225 mm	matná černá	CRIPH22313CON	6 300
	Baterie Round LARGE, stojanková bez odtok. soupravy	výška 225 mm	chrom	CRIPH92751CON	4 490
	Baterie Round LARGE, stojanková bez odtok. soupravy	výška 225 mm	matná černá	CRIPH92713CON	6 050
	Baterie Round, stojanková vysoká bez odtok. soupravy	výška 290 mm	chrom	CRIPH92251CON	6 690
	Baterie Round, stojanková vysoká bez odtok. soupravy	výška 290 mm	matná černá	CRIPH92213CON	9 000
	Baterie Round, podomítková		chrom	CRIPH95651CON	5 890
	Baterie Round, podomítková		matná černá	CRIPH95613CON	7 900
	Baterie Round, podomítková prodloužený výtok		chrom	CRIPH95851CON	6 690
	Baterie Round, podomítková prodloužený výtok		matná černá	CRIPH95813CON	9 000
	Podomítkové těleso, výtok vlevo	180 mm		CRICS20000	4 353
	Podomítkové těleso, výtok vpravo	180 mm		CRICS20100	4 353
	Baterie Round, podomítková		chrom	CRIPH95751CON	4 450
	Baterie Round, podomítková		matná černá	CRIPH95713CON	5 990
	Baterie Round, podomítková prodloužený výtok		chrom	CRIPH95951CON	4 890
	Baterie Round, podomítková prodloužený výtok		matná černá	CRIPH95913CON	6 590
	Podomítkové těleso, výtok vlevo	180 mm		CRICS20000	4 353
	Podomítkové těleso, výtok vpravo	180 mm		CRICS20100	4 353
	Baterie Round, otočný výtok, odtoková souprava	výška 272 mm	chrom	CRIPH21651CON	7 350
	Baterie Round, otočný výtok, odtoková souprava	výška 272 mm	matná černá	CRIPH21613CON	10 550
	Baterie Round, otočný výtok, bez odtokové soupravy	výška 272 mm	chrom	CRIPH92651CON	6 950
	Baterie Round, otočný výtok, bez odtokové soupravy	výška 272 mm	matná černá	CRIPH92613CON	9 350
<p><b>Baterie bidetová</b></p>					
	Baterie Round, s odtokovou soupravou	výška 145 mm	chrom	CRIPH32151CON	4 000
	Baterie Round, s odtokovou soupravou	výška 145 mm	matná černá	CRIPH32113CON	5 400

OBRÁZEK	NÁZEV	ROZMĚR	BARVA	ČÍSLO ZBOŽÍ DODAVATELE	JEDNOTKOVÁ CENA v Kč
<b>Baterie sprchová</b>					
	Baterie Round, nástěnná, páková	rozteč 150 mm	chrom	CRIPH48151CON	5 350
	Baterie Round, nástěnná, páková	rozteč 150 mm	matná černá	CRIPH48113CON	7 200
	Baterie Round, podomítková, páková		chrom	CRIPH68651CON	5 750
	Baterie Round, podomítková, páková		matná černá	CRIPH68613CON	7 800
	Podomítkové těleso k bateriím	110x135mm, 1/2"		CRICS53500	3 978
	Baterie termostatická	rozteč 150 mm	chrom	CRIND45151CON	9 850
	Baterie termostatická	rozteč 150 mm	matná černá	CRIND45113CON	13 050
<b>Baterie vanová</b>					
	Baterie Round nástěnná, páková s přepínačem	rozteč 150 mm	chrom	CRIPH18751CON	6 290
	Baterie Round nástěnná, páková s přepínačem	rozteč 150 mm	matná černá	CRIPH18713CON	8 650
	Baterie Round vanová/sprchová s přepínačem, podomítková, páková		chrom	CRIPH68951CON	6 550
	Baterie Round vanová/sprchová s přepínačem, podomítková, páková		matná černá	CRIPH68913CON	8 850
	Podomítkové těleso k bateriím	110x135mm, 1/2"		CRICS53500	3 978
	Baterie termostatická, s přepínačem	rozteč 150 mm	chrom	CRIND15751CON	12 650
	Baterie termostatická, s přepínačem	rozteč 150 mm	matná černá	CRIND15713CON	16 750
	Baterie volně stojící, páková s přepínačem a sprch. soupr.	výška 885 mm	chrom	CRIPH18951CON	31 500
	Baterie volně stojící, páková s přepínačem a sprch. soupr.	výška 885 mm	matná černá	CRIPH18913CON	42 500
	Podomítkové těleso k bateriím pro podlahovou montáž			CRICS29000	6 993

OBRÁZEK	NÁZEV	ROZMĚR	BARVA	ČÍSLO ZBOŽÍ DODAVATELE	JEDNOTKOVÁ CENA v Kč
<b>Baterie CRISTINA PRIME (CRIS3)</b>					
<b>Baterie CRISTINA je sázka na kvalitu používaných materiálů a především důraz na design a spolehlivost. CRISTINA se stala jednou ze světových značek určujících trendy ve světě vodovodních baterií. Jsme rádi, že můžeme našim zákazníkům exkluzivně nabízet tuto značku, která je mezi architekty velmi oblíbená. CRISTINA poskytuje záruku 5 let na všechny mechanické části výrobků. Dvojitě inovativní upevnění baterie zaručuje vysokou stabilitu na sanitární keramice. Všechny termostatické výrobky mají automaticky pojistku proti opaření.</b>					
<b>Baterie umyvadlová</b>					
	Baterie umyvadlová stojánková páková bez výpustí	výška 138 mm výtok 100 mm	chrom	CRIFE92151	1 405
	Baterie umyvadlová stojánková páková s výpustí	výška 138 mm výtok 100 mm	chrom	CRIFE22151	1 495
	Baterie umyvadlová stojánková páková s otočným výtokem	výška 257 mm výtok 150 mm	chrom	CRIFE22851	2 894
<b>Baterie bidetová</b>					
	Baterie stojánková páková s výpustí	výška 138 mm výtok 102 mm	chrom	CRIFE32151	1 390
	Baterie bidetová nástěnná Tricolore Verde se sprškou - ke kombinaci s podomítkovým modulem CRICS67600		chrom	CRIWJ67051	7 449
<b>Podomítkový modul</b>					
	Podomítkový modul pro bidetovou baterii			CRICS67600	2 387
<b>Baterie sprchová</b>					
	Baterie sprchová nástěnná páková	rozteč 150 mm	chrom	CRIFE40151	1 856
	Sprchový set - termostatická nástěnná baterie - hlavová a ruční sprcha (včetně hadice) - tyč s držákem	150 mm . Ø 250mm	chrom	CRIFE45851	10 628
	Baterie sprchová - podomítková, páková - včetně podomítkového modulu		chrom	CRIFE11851	1 286









SANITÁRNÍ KERAMIKA, NÁBYTEK  
A PŘÍSLUŠENSTVÍ

VANY A VANOVÉ ZÁSTĚNY













SPRCHOVÉ KOUTY

BATERIE A SPRCHOVÝ PROGRAM

KOUPELNOVÉ DOPLŇKY  
A PŘEDSTĚNOVÉ SYSTÉMY

OBRÁZEK	NÁZEV	ROZMĚR	BARVA	ČÍSLO ZBOŽÍ DODAVATELE	JEDNOTKOVÁ CENA v Kč
	<b>Baterie vanová</b> Baterie vanová - nástěnná, páková - ruční sprcha, hadice, držák	rozteč 150 mm	chrom	CRIFE10151	<b>2 612</b>
	Baterie vanová - nástěnná, páková	rozteč 150 mm	chrom	CRIFE10751	<b>2 125</b>
	Baterie vanová/sprchová s přepínačem - podomítková, páková - včetně podomítkového modulu		chrom	CRIFE64951	<b>3 783</b>
	<b>Baterie dřezová</b> Baterie dřezová - stojánková, páková - s boční pákou - tvar L design	výška 278 mm výtok 210 mm	chrom	CRIFE51151	<b>2 828</b>
	Baterie dřezová - stojánková, páková - s boční pákou - oválný design	výška 367 mm výtok 187 mm	chrom	CRIFE52251	<b>2 738</b>
	Baterie dřezová - stojánková, páková - s boční pákou a vytahovací sprškou - oválný design	výška 432 mm výtok 208 mm	chrom	CRIFE53051	<b>4 594</b>
	Baterie dřezová - stojánková, páková	výška 106 mm výtok 227 mm	chrom	CRISP52151	
	<b>Příslušenství</b> Sprcha hlavová - včetně ramene pro stěnové připojení	Ø 250mm	chrom	CRIFE96851	<b>2 828</b>
	Sprchový set - ruční sprcha (včetně hadice) - tyč s držákem	680 mm	chrom	CRIFE09251	<b>1 657</b>



OBRÁZEK	NÁZEV	ROZMĚR	BARVA	ČÍSLO ZBOŽÍ DODAVATELE	JEDNOTKOVÁ CENA v Kč
<b>Baterie Cristna Ok@y (CRIS1)</b>					
<b>Baterie umyvadlová</b>					
	Baterie stojánková páková bez výpustě	výška 155 mm	chrom	CRIOK92151	<b>1 951</b>
	Baterie stojánková páková s výpustí UP&Down	výška 155 mm	chrom	CRIOK22051	<b>2 409</b>
	Baterie stojánková páková s výpustí s táhlem	výška 155 mm	chrom	CRIOK22151	<b>2 072</b>
	Baterie stojánková páková vysoká bez výpustě	výška 289 mm	chrom	CRIOK92251	<b>2 698</b>
	Baterie stojánková páková vysoká s výpustí UP&Down	výška 289 mm	chrom	CRIOK22251	<b>3 156</b>
	Baterie podomítková páková 2-otvorová regular s výpustí UP& Down, vrchní díl	délka 170 mm	chrom	CRIOK25751	<b>4 216</b>
	Baterie podomítková páková 2-otvorová regular bez výpustí, vrchní díl	délka 170 mm	chrom	CRIOK95751	<b>3 758</b>
	Baterie podomítková páková 2-otvorová large s výpustí UP&Down, vrchní díl	délka 210 mm	chrom	CRIOK25951	<b>4 794</b>
	Baterie podomítková páková 2-otvorová large bez výpustí, vrchní díl	délka 210 mm	chrom	CRIOK95951	<b>4 336</b>
	Podomítkové těleso k umyvadlové baterii výtok vlevo			CRICS20000	<b>4 353</b>
	Podomítkové těleso k umyvadlové baterii výtok vpravo			CRICS20100	<b>4 353</b>
<b>Baterie bidetová</b>					
	Baterie stojánková páková s výpustí UP&Down		chrom	CRIOK32051	<b>2 409</b>
	Baterie stojánková páková s výpustí s táhlem		chrom	CRIOK32151	<b>2 072</b>
<b>Baterie sprchová</b>					
	Baterie nástěnná páková		chrom	CRIOK40151	<b>2 650</b>
	Baterie podomítková páková vč. podomítkové části		chrom	CRIOK11851	<b>1 494</b>
	Baterie podomítková páková vrchní díl		chrom	CRIOK65651	<b>2 168</b>
	Podomítkové těleso k CRIOK65651			CRICS53500	<b>3 978</b>
<b>Baterie vanová</b>					
	Baterie nástěnná páková vč. sprchového setu		chrom	CRIOK10151	<b>3 614</b>
	Baterie nástěnná páková		chrom	CRIOK10751	<b>3 035</b>
	Baterie vanová/sprchová podomítkové páková s přepínačem vč. podom. části		chrom	CRIOK64951	<b>3 855</b>
	Baterie vanové/sprchové podomítková s přepínačem, vrchní díl		chrom	CRIOK65951	<b>2 650</b>
	Podomítkové těleso k CRIOK65651			CRICS53500	<b>3 978</b>

















SANITÁRNÍ KERAMIKA, NÁBYTEK  
A PŘÍSLUŠENSTVÍ













VANY A VANOVÉ ZÁSTĚNY

SPRCHOVÉ KOUTY

BATERIE A SPRCHOVÝ PROGRAM

KOUPELNOVÉ DOPLŇKY  
A PŘEDSTĚNOVÉ SYSTÉMY

OBRÁZEK	NÁZEV	ROZMĚR	BARVA	ČÍSLO ZBOŽÍ DODAVATELE	JEDNOTKOVÁ CENA v Kč
<b>Baterie CRISTINA PRO 1 (CRIS3) </b>					
<b>Baterie umyvadlová</b>					
	Baterie stojánková páková s odtokovou soupravou	výška 120 mm	chrom	 CRI1P22151TIR	<b>2 678</b>
	Baterie stojánková páková bez odtokové soupravy	výška 120 mm	chrom	 CRI1P21151	<b>2 678</b>
	Baterie stojánková páková vysoká s odtokovou soupravou	výška 140 mm	chrom	 CRI1P26451TIR	<b>3 157</b>
					
<b>Baterie bidetová</b>					
	Baterie stojánková páková s odtokovou soupravou	výška 120 mm	chrom	 CRI1P32151TIR	<b>2 678</b>
<b>Baterie sprchová</b>					
	Baterie nástěnná páková bez příslušenství	150 mm	chrom	 CRI1P40151	<b>3 079</b>
	Baterie sprchová podomítková páková včetně podomítkového dílu		chrom	 CRI1P11851	<b>2 097</b>
<b>Baterie vanová</b>					
	Baterie vanová nástěnná páková bez příslušenství	150 mm	chrom	 CRI1P10751	<b>4 075</b>
	Baterie vanová/sprchová s přepínačem podomítková páková včetně podomítkového dílu		chrom	 CRI1P64951	<b>6 301</b>

OBRÁZEK	NÁZEV	ROZMĚR	BARVA	ČÍSLO ZBOŽÍ DODAVATELE	JEDNOTKOVÁ CENA v Kč
<b>Baterie CRISTINA NEW DAY (CRIS1)</b>					
<b>Baterie umyvadlová</b>					
	Baterie stojánková páková s odtokovou soupravou	výška 135 mm	chrom	CRIND22151	3 825
	Baterie stojánková páková s odtokovou soupravou	výška 155 mm	chrom	CRIND22251	4 185
	Baterie stojánková páková s odtokovou soupravou	výška 170 mm	chrom	CRIND26451	4 794
	Baterie stojánková páková bez odtokové soupravy	výška 135 mm	chrom	CRIND21151	3 920
	Baterie stojánková páková bez odtokové soupravy	výška 155 mm	chrom	CRIND21251	4 320
	Baterie stojánková páková bez odtokové soupravy	výška 170 mm	chrom	CRIND25451	5 000
	Baterie stojánková páková vysoká s odtokovou soupravou	výška 280 mm	chrom	CRIND22951	7 587
	Baterie stojánková páková vysoká bez odtokové soupravy	výška 280 mm	chrom	CRIND92951	6 729
	Baterie stojánková páková otočná s odtokovou soupravou	výška 160 mm	chrom	CRIND26151	7 076
<b>Baterie bidetová</b>					
	Baterie stojánková páková s odtokovou soupravou	výška 100 mm	chrom	CRIND32151	3 825
<b>Baterie sprchová</b>					
	Baterie nástěnná páková bez příslušenství	150 mm	chrom	CRIND40151	4 041
	Baterie nástěnná páková s odkládací poličkou	150 mm	chrom	CRIND40251	4 216
	Baterie nástěnná termostatická	150 mm	chrom	CRIND45151	10 748
	Sprchový set baterie nástěnná termostatická vč. hlavové a ruční sprchy	150 mm	chrom	CRIND45851	22 997
	Baterie sprchová podomítková páková hranatá vrchní díl CS 535 podomítkové těleso k CRIND65651		chrom	CRIND65651 CRICS53500	2 619 3 978
	Baterie sprchová podomítková páková i s podomítkovým dílem		chrom	CRIND11851	2 245
<b>Baterie vanová</b>					
	Baterie vanová nástěnná páková s ruční sprchou	150 mm	chrom	CRIND10051	6 150
	Baterie vanová nástěnná páková s ruční sprchou (rozdíl v držáku sprchy)	150 mm	chrom	CRIND10151	6 238
	Baterie vanová nástěnná páková bez příslušenství	150 mm	chrom	CRIND10751	5 164
	Baterie vanová nástěnná termostatická bez příslušenství	150 mm	chrom	CRIND15751	13 535
	Baterie vanová/sprchová s přepínačem hranatá s podomítkovým tělem		chrom	CRIND64951	6 714
	Baterie vanová/sprchová s přepínačem hranatá bez podomítkového těla		chrom	CRIND65951	3 251
	CS 535 podomítkové těleso k CRIND65951			CRICS53500	3 978

SANITÁRNÍ KERAMIKA, NÁBYTEK  
A PŘÍSLUŠENSTVÍ











VANY A VANOVÉ ZÁSTĚNY

SPRCHOVÉ KOUTY

BATERIE A SPRCHOVÝ PROGRAM

KOUPELNOVÉ DOPLŇKY  
A PŘEDSTĚNOVÉ SYSTÉMY

OBRÁZEK	NÁZEV	ROZMĚR	BARVA	ČÍSLO ZBOŽÍ DODAVATELE	JEDNOTKOVÁ CENA v Kč
<b>Příslušenství k vodovodním bateriím</b>					
	Ventil uzavírací - s matkou bez samotěsnícího přípojného závitu	1/2" x 3/8"	chrom	049070601	<b>160</b>
	Ventil uzavírací - s matkou se samotěsnícím závitem	1/2" x 3/8"	chrom	049170601	<b>167</b>
	Ventil - rohový, kulatý, uzavírací, s filtrem	1/2" x 3/8"	chrom	EAR.001.1	<b>244</b>
	Úsporný perlátor Cascade SLC PCA - vnitřní závit	M 22 x 1 5 l/min	chrom	02745297	<b>214</b>
	Úsporný perlátor Cascade SLC PCA - vnější závit	M 24 x 1 5 l/min	chrom	70750398	<b>230</b>
	Úsporný perlátor výklopný SSR PCA - vnitřní závit	M 22 x 1 7 l/min	chrom	02806094	<b>256</b>
	Úsporný perlátor výklopný SSR PCA - vnější závit	M 24 x 1 7 l/min	chrom	02806494	<b>256</b>
	Úsporný perlátor PCA SPRAY	M 24 x 1 9 l/min	chrom	PCA SPRAY 02751094	<b>252</b>
	Regulátor průtoku mezi sprchovou hadicí a baterií	1/2" x 1/2"	chrom	02629794	<b>150</b>
	Regulátor průtoku mezi sprchovou hadicí a baterií PCR	1/2" x 1/2" 10 l/min	chrom	02630094	<b>150</b>
	Univerzální servisní klíč pro perlátory	M 22 / 24 / 28	plast	10969098	<b>149</b>
	PCW regulátor průtoku do sprchové hadice	18,7 mm, 7 l/min	plast	58863712	<b>80</b>

OBRÁZEK	NÁZEV	ROZMĚR	BARVA	ČÍSLO ZBOŽÍ DODAVATELE	JEDNOTKOVÁ CENA v Kč
<p><b>Sprchový program CONCEPT 100 / 200 (CON30, CON31)</b></p> <p>Sprchový program CONCEPT vám přináší ucelenou řadu inovovaných produktů, které plně pokryjí vaše požadavky na vybavení koupelny. Sprchový program je rozdělen do dvou designových řad 100 a 200. Řada 100 pokrývá běžné aplikace. Řada 200 je určena náročnějším zákazníkům.</p> <p>Z technického hlediska nabízí sprchový program CONCEPT několik zajímavých řešení:</p> <ul style="list-style-type: none"> <li>- možnost montáže setu do rohu sprchového koutu</li> <li>- anticalc systém bránící usazování vodního kamene u sprchových hlavice</li> <li>- sprchová hadice CONCEPT 200 s otočným kónusem zamezující poškození hadice</li> <li>- u nástěnných setů CONCEPT 100 je možnost posunu konzol v rozmezí 60 mm - vhodné pro rekonstrukce při výměně stávajících setů bez nutnosti vrtání nových děr do obkladů</li> <li>- u všech produktů je garantována třída hlučnosti 1.</li> </ul>					
<p><b>Sprchový program CONCEPT 100</b></p>					
	<p><b>Sprcha ruční - 1-polohová</b> průtok 12 l/min. při tlaku 3 bary, připojení na hadici 1/2".</p>		chrom	PM10040/CO	<b>458</b>
	<p><b>Sprcha ruční - 3-polohová</b> průtok 12 l/min. při tlaku 3 bary, připojení na hadici 1/2".</p>		chrom	PM10041/CO	<b>654</b>
	<p>Sprchová tyč kulatá, posuvný držák uchycení 600 - 660 mm.</p>	700 mm	chrom	PM10077/CO	<b>1 284</b>
	<p>Sprchová tyč kulatá, posuvný držák uchycení 900 - 960 mm.</p>	1000 mm	chrom	PM10078/CO	<b>1 385</b>
	Sprchový set vč. 1 polohové hlavice, tyč, hadice 1,6m	700 mm	chrom	PM10079/CO	<b>1 746</b>
	Sprchový set vč. 3 polohové hlavice, tyč, hadice 1,6m	700 mm	chrom	PM10080/CO	<b>1 787</b>
	Sprchový set vč. 1 polohové hlavice, tyč, hadice 1,6m	1000 mm	chrom	PM10081/CO	<b>1 818</b>
	Sprchový set vč. 3 polohové hlavice, tyč, hadice 1,6m	1000 mm	chrom	PM10082/CO	<b>1 921</b>
	Příslušenství - set pro rohovou montáž		chrom	PM10088/CO	<b>567</b>
	<p>Sprchový set k vaně - ruční sprcha, hadice, držák na stěnu</p>	Ø hlavice 101 mm	chrom	PM10048/CO	<b>1 009</b>

SANITÁRNÍ KERAMIKA, NÁBYTEK  
A PŘÍSLUŠENSTVÍ









VANY A VANOVÉ ZÁSTĚNY













SPRCHOVÉ KOUTY

BATERIE A SPRCHOVÝ PROGRAM

KOUPELNOVÉ DOPLŇKY  
A PŘEDSTĚNOVÉ SYSTÉMY



OBRÁZEK	NÁZEV	ROZMĚR	BARVA	ČÍSLO ZBOŽÍ DODAVATELE	JEDNOTKOVÁ CENA v Kč
<b>Sprchový set CONCEPT 100 s termostatem</b>					
	Sprchový set - termostatická nástěnná baterie - hlavová a ruční sprcha (včetně hadice) - tyč s držákem	Ø hlavice 200 mm	chrom	PM10109/CO	<b>9 368</b>
<b>Příslušenství ke sprše CONCEPT 100</b>					
	Univerzální připojovací kolínko		chrom	PM01233/CO	<b>256</b>
	Nástěnný držák sprchy		chrom	PA01122/CO	<b>220</b>
	Distanční podložka		chrom	PM10089/CO	<b>274</b>
	Sprchová hadice s ochranou proti přetočení	125 cm	chrom	PA11031CH/CO	<b>252</b>
	Sprchová hadice s ochranou proti přetočení	160 cm	chrom	PA11032CH/CO	<b>267</b>
	Sprchová hadice s ochranou proti přetočení	200 cm	chrom	PA11033CH/CO	<b>288</b>
<b>Sprchový program CONCEPT 200</b>					
	Sprcha ruční - 1-polohová - připojení 1/2", průtok 15 l/min. při tlaku 3 bary,	Ø hlavice 101 mm	chrom	PM10060/CO	<b>560</b>
	Sprcha ruční - 3-polohová přepínací tlačítko	Ø hlavice 120 mm	chrom	PM10061/CO	<b>1 025</b>
	Sprcha ruční - 3-polohová, s funkcí PowderRain přepínací tlačítko - připojení 1/2", průtok 15 l/min. při tlaku 3 bary,	Ø hlavice 120 mm	chrom	PM06037W/CO	<b>1 027</b>
	Sprcha ruční - 1-polohová, oválná	Ø sprchy 23 mm	chrom	PM0600ST/CH/CO	<b>495</b>
	Sprchová tyč - hadice (1,6 m) - posuvný sklopný držák (umístění vpravo nebo vlevo)	1000 mm	chrom	PM10064/CO	<b>2 005</b>

OBRÁZEK	NÁZEV	ROZMĚR	BARVA	ČÍSLO ZBOŽÍ DODAVATELE	JEDNOTKOVÁ CENA v Kč
	<b>Sprchový set CONCEPT 200 s termostatem</b> Sprchový set - termostatická nástěnná baterie - hlavová a ruční sprcha (včetně hadice) - tyč s držákem	Ø hlavice 250 mm	chrom	PM10076/CO	<b>13 886</b>
<b>Příslušenství ke sprše CONCEPT 200</b>					
	Nástěnný držák sprchy		chrom	PA01345/CO	<b>1 020</b>
	Sprchová hadice s ochranou proti přetočení	125 cm	chrom	PA11034CH/CO	<b>301</b>
	Sprchová hadice s ochranou proti přetočení	160 cm	chrom	PA11035CH/CO	<b>335</b>
	Sprchová hadice s ochranou proti přetočení	200 cm	chrom	PA11036CH/CO	<b>386</b>
	Sprcha hlavová, kulatá	Ø 180 mm	chrom	PM10084/CO	<b>2 730</b>
	Sprcha hlavová, kulatá	Ø 220 mm	chrom	PM10085/CO	<b>3 582</b>
	Sprchové ramínko ze zdi	35 cm 1/2"	chrom	PM10086/CO	<b>1 505</b>
	Sprchové ramínko ze stropu	20 cm 1/2"	chrom	PM10087/CO	<b>1 065</b>
<b>Sprchový program CONCEPT 200 Black (CON31)</b>					
	Ruční sprcha 3 polohová	Ø sprchy 120 mm	černá	PM06032/MB	<b>1 279</b>
	Ruční sprcha 3 polohová	Ø sprchy 120 mm	černá / bílá	PM06032WMB	<b>1 279</b>
	Ramínko pro hlavovou sprchu ze zdi hranaté	40 cm	černá	PM10011/MB	<b>3 152</b>
	Ramínko pro hlavovou sprchu ze zdi kulaté	40 cm	černá	PM10013/MB	<b>2 521</b>
	Ramínko pro hlavovou sprchu ze stropu hranaté	125 mm	černá	PM10015/MB/CO	<b>1 889</b>
	Ramínko pro hlavovou sprchu ze stropu kulaté	125 mm	černá	PM10016/MB/CO	<b>1 687</b>
	Připojovací kolínko s držákem kulaté		černá	PM10026/MB	<b>1 409</b>
	Připojovací kolínko kulaté		černá	PM10027/MB	<b>827</b>

SANITÁRNÍ KERAMIKA, NÁBYTEK  
A PŘÍSLUŠENSTVÍ













VANY A VANOVÉ ZÁSTĚNY

SPRCHOVÉ KOUTY















































BATERIE A SPRCHOVÝ PROGRAM

KOUPELNOVÉ DOPLŇKY  
A PŘEDSTĚNOVÉ SYSTÉMY

OBRÁZEK	NÁZEV	ROZMĚR	BARVA	ČÍSLO ZBOŽÍ DODAVATELE	JEDNOTKOVÁ CENA v Kč
	Připojovací kolínko s držákem hranaté		černá	PM10028/MB	1 978
	Připojovací kolínko hranaté		černá	PM10029/MB	1 301
	Držák sprchy kulatý		černá	PM10030/MB	1 174
	Držák sprchy hranatý		černá	PM10031/MB	1 469
	Ruční sprcha 1 polohová (ABS)		černá	PM0600ST/MB	1 107
	Hlavová sprcha kulatá	Ø 250 mm tloušťka 8mm	černá	PM07067/MB	5 073
	Hlavová sprcha čtverec	250 x 250 mm tloušťka 8 mm	černá	PM07068/MB	6 111
	Sprchová tyč s posuvným držákem	1000 mm	černá	PM02009/MB	4 416
	Sprchová hadice s ochranou proti přetočení	125 cm	černá	PA11038/MB	510
	Sprchová hadice s ochranou proti přetočení	160 cm	černá	PA11037/MB	556
	Sprchová hadice s ochranou proti přetočení	200 cm	černá	PA11039/MB	587
	Vanový set pro podomítkové baterie - ruční sprcha, hadice (1,25 m), připojovací kolínko s držákem		černá	PM09037/MB	2 936
<p><b>Sprchový program CONCEPT 300 (CON32)</b>                      Sprchový program CONCEPT vám přináší ucelenou řadu inovovaných produktů, které plně pokryjí vaše požadavky na vybavení koupelny.                      Z technického hlediska nabízí sprchový program CONCEPT několik zajímavých řešení:</p> <ul style="list-style-type: none"> <li>• možnost montáže setu do rohu sprchového koutu</li> <li>• anticalc systém bránící usazování vodního kamene u sprchových hlavíc</li> <li>• u všech produktů je garantována třída hlučnosti 1</li> </ul>					
	Sprcha ruční 1-polohová, kulatá	ø 100 mm	chrom	PM10001/CO	654
	Sprcha ruční 3-polohová, kulatá	ø 120 mm	chrom	PM10002/CO	1 104
	Sprcha ruční 3-polohová, kulatá	ø 140 mm	chrom	PM10003/CO	1 421
	Sprcha ruční 1-polohová, hranatá	100 x 100 mm	chrom	PM10004/CO	654
	Sprcha ruční 3-polohová, hranatá	120 x 120 mm	chrom	PM10005/CO	1 104
	Sprcha ruční 3-polohová, hranatá	140 x 140 mm	chrom	PM10006/CO	1 421
	sprcha ruční 1-polohová, oválná		chrom	PM10106/CO	962
	sprcha ruční 2-polohová, oválná		ABS / chrom	PM06034CH/CO	731
	Sprcha hlavová kulatá FLAT, zrcadlo efekt	ø 250 mm, tl. 4 mm		PM10007/CO	4 298
	Sprcha hlavová kulatá FLAT, zrcadlo efekt	ø 300 mm, tl. 4 mm		PM10008/CO	5 731

OBRÁZEK	NÁZEV	ROZMĚR	BARVA	ČÍSLO ZBOŽÍ DODAVATELE	JEDNOTKOVÁ CENA v Kč
	Sprcha čtvercová FLAT, zrcadlo efekt	250 x 250 mm, tl. 4 mm		PM10009/CO	<b>5 058</b>
	Sprcha čtvercová FLAT, zrcadlo efekt	300 x 300 mm, tl. 4 mm		PM10010/CO	<b>6 282</b>
<b>Sprchová ramena</b>					
	Hranaté ze zdi	400 mm	chrom	PM10011/CO	<b>3 068</b>
	Hranaté ze zdi	450 mm	chrom	PM10012/CO	<b>3 284</b>
	Kulaté ze zdi	400 mm	chrom	PM10013/CO	<b>1 840</b>
	Kulaté ze zdi	450 mm	chrom	PM10014/CO	<b>1 975</b>
	Stropní hranaté	125 mm	chrom	PM10015/CO	<b>1 515</b>
	Stropní kulaté	125 mm	chrom	PM10016/CO	<b>1 405</b>
<b>Sprchový set CONCEPT 300</b>					
	Sprchový set - kulatá tyč (1 m) - hadice (1,6 m) - posuvný držák		chrom	PM10017/CO	<b>3 335</b>
	Sprchový set - hranatá tyč (1 m) - hadice (1,6 m) - posuvný držák		chrom	PM10018/CO	<b>3 335</b>
	Sprchový set - hlavová sprcha - ruční sprcha 3-polohová - hadice (1,6 m) - posuvný držák - tyč	ø hl. 250 mm, tloušťka 12 mm	chrom	PM10019/CO	<b>9 809</b>
	Sprchový set - hlavová sprcha (hranatá) - ruční sprcha 3-polohová - hadice (1,6 m) - posuvný držák - tyč	ø hl. 250 mm, tloušťka 12 mm	chrom	PM10020/CO	<b>9 809</b>

OBRÁZEK	NÁZEV	ROZMĚR	BARVA	ČÍSLO ZBOŽÍ DODAVATELE	JEDNOTKOVÁ CENA v Kč
	Sprchový set kulatý - termostatická nástěnná baterie - hlavová sprcha - ruční sprcha 3-polohová - hadice (1,6 m) - posuvný držák - tyč	ø hl. 250 mm, tloušťka 12 mm	chrom	PM10021/CO	<b>21 932</b>
	Sprchový set hranatý - termostatická nástěnná baterie - hlavová sprcha - ruční sprcha 3-polohová - hadice (1,6 m) - posuvný držák - tyč	ø hl. 250 mm, tloušťka 12 mm	chrom	PM10022/CO	<b>21 932</b>
<b>Příslušenství ke sprše CONCEPT 300</b>					
	Sprchová hadice s ochranou proti přetočení a kovovým efektem	125 cm	chrom	PM10023/CO	<b>325</b>
	Sprchová hadice s ochranou proti přetočení a kovovým efektem	160 cm	chrom	PM10024/CO	<b>341</b>
	Sprchová hadice s ochranou proti přetočení a kovovým efektem	200 cm	chrom	PM10025/CO	<b>470</b>
	Připojovací kolínko kulaté s držákem na sprchu, kov		chrom	PM10026/CO	<b>1 091</b>
	Připojovací kolínko kulaté, kov		chrom	PM10027/CO	<b>708</b>
	Připojovací kolínko hranaté s držákem na sprchu, kov		chrom	PM10028/CO	<b>1 481</b>
	Připojovací kolínko hranaté, kov		chrom	PM10029/CO	<b>1 215</b>
	Kulatý držák na sprchu, kov		chrom	PM10030/CO	<b>1 020</b>
	Hranatý držák na sprchu, kov		chrom	PM10031/CO	<b>1 271</b>
<b>Sprchový set s termostatickou baterií (GROH9)</b>					
Sprchové Euphoria systémy s termostatickou baterií pro nástěnnou montáž se skládají z hlavové a ruční sprchy. Termostatické baterie mají kompaktní kartuši GROHE TurboStat s voskovaným termočlánkem, pojistku GROHE SafeStop na 38 °C a volitelný omezovač teploty GROHE SafeStop Plus na úrovni 43 °C. Sprcha je vybavena dokonalým režimem proudu Grohe Dreamspray a Grohe Aquadimmer, který zajišťuje plynulou regulaci proudu vody. Celý set má chromový povrch Grohe Long - life.					
	Baterie sprchová nástěnná termostatická Professional Tempesta System	210 mm	chrom	26848000	<b>12 490</b>
	Baterie sprchová nástěnná termostatická Professional Euphoria System	310 mm	chrom	26849000	<b>16 490</b>

OBRÁZEK	NÁZEV	ROZMĚR	BARVA	ČÍSLO ZBOŽÍ DODAVATELE	JEDNOTKOVÁ CENA v Kč
<p><b>Koupelnové doplňky CONCEPT 100 (CON40)</b></p> <p>Koupelnové doplňky CONCEPT 100 berou v úvahu každý detail vaší koupelny. Jednoduché tvary a čistý design zcela odpovídají moderním požadavkům na estetiku a ergonomii. Série CONCEPT 100 představuje ucelený program – vše najdete vždy na správném místě a okamžitě na dosah. Koupelnové doplňky CONCEPT 100 prezentují dokonalé spojení užitečnosti a praktičnosti s elegancí a čistými liniemi. Jsou vyrobeny z odolných materiálů v kombinaci chromu a křišťálového skla. Série CONCEPT 100 nabízí ucelený koupelnový program za příznivou cenu.</p>					
 Pro lepení	 Pro vrtání				
	Univerzální držák	vnitřní ø 59 mm, hloubka 110,5 mm	chrom	 400917	<b>374</b>
	Univerzální držák	vnitřní ø 59 mm, hloubka 110,5 mm	černá mat	 401017	<b>447</b>
	Univerzální držák dvojitý	vnitřní ø 59 mm, šířka 200 mm	chrom	 400923	<b>640</b>
	Univerzální držák dvojitý	vnitřní ø 59 mm, šířka 200 mm	černá mat	 401023	<b>780</b>
	Mýdlenka	ø 108 mm, výška 36 mm	matné sklo	 400913	<b>105</b>
	Sklenička	ø 67,5 mm, výška 96 mm	matné sklo	 400915	<b>105</b>
	Dávkovač na mýdlo	130 ml	chrom	 400909	<b>208</b>
	Dávkovač na mýdlo	130 ml	černá mat	 401009	<b>281</b>
	Držák na ručník kruh	průměr 158 mm	chrom	 400903	<b>395</b>
	Držák na ručník kruh	průměr 158 mm	černá mat	 401003	<b>468</b>
	Držák na ručníky	635 mm	chrom	 400919	<b>629</b>
	Držák na ručníky	635 mm	černá mat	 401019	<b>754</b>
	Držák na ručníky	850 mm	chrom	 400921	<b>692</b>
	Držák na ručníky	850 mm	černá mat	 401021	<b>827</b>
	Držák na ručníky dvojitý	470 mm	chrom	 400901	<b>546</b>
	Držák na ručníky dvojitý	470 mm	černá mat	 401001	<b>619</b>
	Háček		chrom	 400905	<b>240</b>
	Háček		černá mat	 401005	<b>336</b>
	Háček dvojitý		chrom	  400907	<b>291</b>
	Háček dvojitý		černá mat	 401007	<b>380</b>
	Háček na župan		chrom	 400911	<b>385</b>
	Háček na župan		černá mat	 401011	<b>358</b>



SANITÁRNÍ KERAMIKA, NÁBYTEK  
A PŘÍSLUŠENSTVÍ







































VANY A VANOVÉ ZÁSTĚNY

SPRCHOVÉ KOUTY

BATERIE A SPRCHOVÝ PROGRAM

KOUPELNOVÉ DOPLŇKY  
A PŘEDSTĚNOVÉ SYSTÉMY

OBRÁZEK	NÁZEV	ROZMĚR	BARVA		ČÍSLO ZBOŽÍ DODAVATELE	JEDNOTKOVÁ CENA v Kč
	Madlo	300 mm	chrom		400937	<b>588</b>
	Madlo	300 mm	černá mat		401037	<b>707</b>
	WC sada		chrom/sklo		400935	<b>702</b>
	WC sada		černá mat		401035	<b>889</b>
	Náhradní WC kartáč		chrom		400933	<b>225</b>
	Náhradní WC kartáč		černá mat		401033	<b>317</b>
	Držák toaletního papíru		chrom		400925	<b>380</b>
	Držák toaletního papíru		černá mat		401025	<b>447</b>
	Držák toaletního papíru s krytem		chrom		400927	<b>485</b>
	Držák toaletního papíru s krytem		černá mat		401027	<b>546</b>
	Rezervní držák toaletního papíru s pevným krytem 15,6 cm		chrom		400931	<b>374</b>
	Rezervní držák toaletního papíru s pevným krytem 15,6 cm		černá mat		401031	<b>447</b>
<p><b>Koupełnové doplňky CONCEPT 150 (CON405)</b></p> <p>Doplňky Concept 150 jsou velmi odolné a praktické. Jsou vyrobeny z nerezové oceli a umožňují jak klasickou instalaci pomocí vrtání, tak stále více populární instalaci bez vrtání za pomoci oboustranné lepicí pásky 3M VHB (very high bond), která je součástí balení, pro dokonalou fixaci. Program Concept 150 nabízíme v provedení nerez lesk a černý mat.</p>						
	Dávkovač tekutého mýdla		nerez lesk/sklo		SLZD 64-PT	<b>1 570</b>
	Dávkovač tekutého mýdla		černý mat/sklo		SLZD 64N-PT	<b>1 820</b>
	Držák kartáčků se skleničkou		nerez lesk/sklo		SLZD 62-PT	<b>825</b>
	Držák kartáčků se skleničkou		černý mat/sklo		SLZD 62N-PT	<b>960</b>
	Držák kartáčků se skleničkou dvojitý		nerez lesk/sklo		SLZD 65-PT	<b>1 340</b>
	Držák kartáčků se skleničkou dvojitý		černý mat/sklo		SLZD 65N-PT	<b>1 570</b>
	Držák kartáčků se skleničkou a mýdlenkou		nerez lesk/sklo		SLZD 67-PT	<b>1 340</b>
	Držák kartáčků se skleničkou a mýdlenkou		černý mat/sklo		SLZD 67N-PT	<b>1 560</b>
	Držák toaletního papíru		nerez lesk		SLZD 70-PT	<b>725</b>
	Držák toaletního papíru		nerez černý mat		SLZD 70N-PT	<b>845</b>

OBRÁZEK	NÁZEV	ROZMĚR	BARVA		ČÍSLO ZBOŽÍ DODAVATELE	JEDNOTKOVÁ CENA v Kč
	Držák toaletního papíru		nerez lesk		SLZD 72-PT	<b>505</b>
	Držák toaletního papíru		nerez černý mat		SLZD 72N-PT	<b>589</b>
	Držák toaletního papíru		nerez lesk		SLZD 73-PT	<b>382</b>
	Držák toaletního papíru		nerez černý mat		SLZD 73N-PT	<b>442</b>
	Držák s mýdlenkou		nerez lesk/sklo		SLZD 63-PT	<b>825</b>
	Držák s mýdlenkou		černý mat/sklo		SLZD 63N-PT	<b>960</b>
	Držák s mýdlenkou dvojitý		nerez lesk/sklo		SLZD 66-PT	<b>1 340</b>
	Držák s mýdlenkou dvojitý		černý mat/sklo		SLZD 66N-PT	<b>1 570</b>
	Držák s mýdlenkou		nerez lesk		SLZD 68-PT	<b>785</b>
	Držák s mýdlenkou		nerez černý mat		SLZD 68N-PT	<b>824</b>
	Držák ručníků		nerez lesk		SLZD 56-PT	<b>899</b>
	Držák ručníků		nerez černý mat		SLZD 56N-PT	<b>1 045</b>
	Držák ručníků	500 mm	nerez lesk		SLZD 59-PT	<b>750</b>
	Držák ručníků	500 mm	nerez černý mat		SLZD 59N-PT	<b>875</b>
	Držák ručníků dvojitý	600 mm	nerez lesk		SLZD 61-PT	<b>1 170</b>
	Držák ručníků dvojitý	600 mm	nerez černý mat		SLZD 61N-PT	<b>1 360</b>
	Háček dvojitý		nerez lesk		SLZD 50-PT	<b>405</b>
	Háček dvojitý		nerez černý mat		SLZD 50N-PT	<b>470</b>
	Háček		nerez lesk		SLZD 51-PT	<b>347</b>
	Háček		nerez černý mat		SLZD 51N-PT	<b>405</b>
	Háček		nerez lesk		SLZD 52-PT	<b>579</b>
	Háček		nerez černý mat		SLZD 52N-PT	<b>675</b>
	Polička rohová		nerez lesk		SLZD 25-PT	<b>760</b>
	Polička rohová		nerez černý mat		SLZD 25N-PT	<b>900</b>
	Polička rohová		nerez lesk		SLZD 26-PT	<b>879</b>
	Polička rohová		nerez černý mat		SLZD 26N-PT	<b>1 040</b>

SANITÁRNÍ KERAMIKA, NÁBYTEK  
A PŘÍSLUŠENSTVÍ

VANY A VANOVÉ ZÁSTĚNY

SPROCHOVÉ KOUTY

BATERIE A SPROCHOVÝ PROGRAM

KOUPELNOVÉ DOPLNĚKY  
A PŘEDSTĚNOVÉ SYSTÉMY

SANITÁRNÍ KERAMIKA, NÁBYTEK  
A PŘÍSLUŠENSTVÍ





































VANY A VANOVÉ ZÁSTĚNY

SPRCHOVÉ KOUTY

BATERIE A SPRCHOVÝ PROGRAM

KOUPELNOVÉ DOPLŇKY  
A PŘEDSTĚNOVÉ SYSTÉMY

OBRÁZEK	NÁZEV	ROZMĚR	BARVA		ČÍSLO ZBOŽÍ DODAVATELE	JEDNOTKOVÁ CENA v Kč
	Polička rohová dvojitá		nerez lesk		SLZD 28-PT	1 680
	Polička rohová dvojitá		nerez černý mat		SLZD 28N-PT	1 990
	WC sada		nerez lesk/sklo		SLZD 74-PT	1 570
	WC sada		černý mat/sklo		SLZD 74N-PT	1 820
	WC sada (na zem)		nerez lesk		SLZD 30-PT	879
	WC sada (na zem)		nerez černý mat		SLZD 30N-PT	1 040
	WC sada (na stěnu)		nerez lesk		SLZD 31-PT	879
	WC sada (na stěnu)		nerez černý mat		SLZD 31N-PT	1 040
<p><b>Koupelnové doplňky CONCEPT 200 (CON41)</b>                  Série doplňků CONCEPT 200 splňuje jak estetické tak i ergonomické aspekty tak, aby vám tato řada výrobků přinesla potěšení z jejich používání. Série doplňků CONCEPT 200 je velice široká a díky garantované dostupnosti si můžete svoji koupelnu vybavit a doplnit postupně přesně dle vašich potřeb. Díky vysokému standardu zpracování a použití nejlepších materiálů vám CONCEPT 200 zaručuje dlouhou životnost a vysokou užitnou hodnotu. Doplňky CONCEPT 200 – mají velice jednoduchou montáž díky upevňovacímu systému Quick-trick. Každý prvek perfektně dosedne na zeď bez viditelných záhybů či rozet – což zaručuje snadné čištění a používání.</p>						
	Dávkovač tekutého mýdla		chrom		010-8400	1 343
	Dávkovač tekutého mýdla-senzorový * nabíjí se přes USB		chrom		432100103	3 448
	Držák se skleničkou		chrom		010-8399	695
	Držák toaletního papíru - bez krytu		chrom		010-8396	590
	Držák toaletního papíru - s krytem		chrom		010-8395	945

OBRÁZEK	NÁZEV	ROZMĚR	BARVA		ČÍSLO ZBOŽÍ DODAVATELE	JEDNOTKOVÁ CENA v Kč
	Držák toaletního papíru - rezervní		chrom	 	010-8397	<b>500</b>
	Držák s mýdlenkou		chrom	 	010-8401	<b>751</b>
	Držák ručníku dvouramenný		chrom	 	010-8402	<b>882</b>
	Držák ručníku jednoramenný		chrom	 	010-8403	<b>790</b>
	Držák ručníku výkyvný		chrom	 	010-8404	<b>1 740</b>
	Držák ručníku	647 mm	chrom	 	010-8407	<b>1 214</b>
	Držák ručníku	847 mm	chrom	 	010-8408	<b>1 293</b>
	Držák ručníku		chrom	 	010-8406	<b>722</b>
	Háček - dvojitý		chrom	 	010-8410	<b>365</b>
	Háček - malý		chrom		010-8411	<b>215</b>
	Háček - velký		chrom		010-8412	<b>267</b>
	Háček na ručník		chrom	 	010-8405	<b>275</b>
	Koš odpadkový, hranatý 5l		chrom		010-8471	<b>825</b>
	Koš odpadkový, kulatý 5l		chrom		010-8470	<b>918</b>



























SANITÁRNÍ KERAMIKA, NÁBYTEK  
A PŘÍSLUŠENSTVÍ











VANY A VANOVÉ ZÁSTĚNY

SPROCHOVÉ KOUTY

BATERIE A SPROCHOVÝ PROGRAM

KOUPELNOVÉ DOPLŇKY  
A PŘEDSTĚNOVÉ SYSTÉMY

OBRÁZEK	NÁZEV	ROZMĚR	BARVA		ČÍSLO ZBOŽÍ DODAVATELE	JEDNOTKOVÁ CENA v Kč
	Košík na houbičku, rohový		chrom		010-8468	<b>795</b>
	Košík na houbičku		chrom		010-8469	<b>749</b>
	Madlo vanové	347 mm	chrom		010-8409	<b>1 082</b>
	Stěrka s držákem		chrom		010-8467	<b>785</b>
	WC sada	216,7 x 93,2 x 70 mm	chrom	 	010-8398	<b>1 271</b>
	kosmetické zrcátko k nalepení, trojnás. zvětšení, hranaté		chrom		010-8465	<b>1 673</b>
	kosmetické zrcátko k nalepení, trojnás. zvětšení, kulaté		chrom		010-8466	<b>1 673</b>
	kosmetické zrcátko trojnás. zvětšení, 1 rameno, kulaté		chrom		010-8463	<b>3 035</b>
	kosmetické zrcátko trojnás. zvětšení, 2 ramena, kulaté		chrom		010-8464	<b>3 035</b>
	nalepovací sada pro Concept 200 (na 6 montážních položek)		chrom		010-8414	<b>180</b>
<b>Koupelnové doplňky CONCEPT 300 (CON42)</b>						
<b>Série doplňků Concept 300 se vyznačuje designem přímých hran, decentním zaoblením a hranatým kotvicím prvkem. Série je vyrobena z kvalitních komponentů s galvanickým pochromováním. Skleněné díly jsou ze saténového křišťálového skla. Doplňky jsou určeny pro lepení i šroubování.</b>						
	Dávkovač tekutého mýdla		sklo/chrom	 	010-8438	<b>1 510</b>
	Držák se skleničkou		sklo/chrom	 	010-8437	<b>825</b>

OBRÁZEK	NÁZEV	ROZMĚR	BARVA		ČÍSLO ZBOŽÍ DODAVATELE	JEDNOTKOVÁ CENA v Kč
	Držák toaletního papíru – bez krytu		chrom		010-8434	<b>724</b>
	Držák toaletního papíru – s krytem		chrom		010-8433	<b>1 120</b>
	Držák toaletního papíru – rezervní		chrom		010-8435	<b>599</b>
	Držák s mýdlenkou		chrom		010-8439	<b>891</b>
	Držák ručníku – 664 mm		chrom		010-8444	<b>1 480</b>
	Držák ručníku – 864 mm		chrom		010-8443	<b>1 585</b>
	Držák ručníku – jednoduchý		chrom		010-8441	<b>875</b>
	Držák ručníku – dvojitý		chrom		010-8440	<b>1 335</b>
	Držák ručníku		chrom		010-8442	<b>887</b>
	Háček – dvojitý		chrom		010-8447	<b>610</b>
	Háček – malý		chrom		010-8446	<b>475</b>
	Madlo		chrom		010-8445	<b>1 285</b>
	Polička - rohová		chrom		010-8473	<b>945</b>
	Polička-nástěnná		chrom		010-8472	<b>915</b>
	WC sada		chrom/sklo		010-8436	<b>1 510</b>
	Kosmetické zrcátko – hranaté		chrom		019-1522	<b>4 190</b>
	Kosmetické zrcátko – otočné, výsuvné		chrom		019-1523	<b>4 190</b>
	Kosmetické zrcátko – otočné		chrom		019-1521	<b>4 190</b>

SANITÁRNÍ KERAMIKA, NÁBYTEK  
A PŘÍSLUŠENSTVÍ

VANY A VANOVÉ ZÁSTĚNY

SPROCHOVÉ KOUTY

BATERIE A SPROCHOVÝ PROGRAM

KOUPELNOVÉ DOPLŇKY  
A PŘEDSTĚNOVÉ SYSTÉMY





























SANITÁRNÍ KERAMIKA, NÁBYTEK  
A PŘÍSLUŠENSTVÍ





























VANY A VANOVÉ ZÁSTĚNY



SPRCHOVÉ KOUTY

BATERIE A SPRCHOVÝ PROGRAM

KOUPELNOVÉ DOPLŇKY  
A PŘEDSTĚNOVÉ SYSTÉMY

OBRÁZEK	NÁZEV	ROZMĚR	BARVA		ČÍSLO ZBOŽÍ DODAVATELE	JEDNOTKOVÁ CENA v Kč
<b>Koupelnové doplňky CONCEPT Black (CON42)</b> <b>Série doplňků CONCEPT je doplněna i o variantu v černé barvě. Černé designové doplňky dokážou ve vašem interiéru vytvořit atmosféru tajemna, ale zároveň mu propůjčí punc luxusu. Nebojte se černých interiérových doplňků, a to ani ve vaší koupelně! Tato série je dostatečně široká, elegantní a současně vysoce funkční.</b>						
	Držák toaletního papíru vertikální		černá		CB050513301	1 137
	Držák toaletního papíru na 2 role, vertikální		černá		CB050513302	1 497
	Držák toaletního papíru		černá		CB050013302	1 390
	Držák toaletního papíru		černá		CB050013301	1 310
	Držák toaletního papíru náhradní		černá		CB050513300	1 025
	Držák toaletního papíru- s krytem		černá		CB050013300	2 430
	WC sada		černá		CB051513300	2 668
	Dávkovač mýdla s držákem	70 x 113 x 160 mm	černá / matné sklo		CB052113301	1 803
	Dávkovač mýdla k postavení		černá / matné sklo		CB052113302	1 775
	Dávkovač mýdla s držákem	74 x 97,25 x 113,6 mm	černá / matné sklo		CB052113303	3 188
	Dávkovač tekutého mýdla-senzorový *nabíjí se přes USB		černá / matné sklo		CB052113305	3 188
	Držák se skleničkou		černá / matné sklo		CB052013300	1 310
	Držák se skleničkou, dvojitý		černá / matné sklo		CB052513300	2 520
	Držák - dávkovač, sklenička		černá / matné sklo		CB053113300	3 095
	Držák se skleničkou k postavení		černá / matné sklo		CB052013301	1 279
	Držák s mýdlenkou		černá / matné sklo		CB053013300	1 310

OBRÁZEK	NÁZEV	ROZMĚR	BARVA		ČÍSLO ZBOŽÍ DODAVATELE	JEDNOTKOVÁ CENA v Kč
	Držák ručníku	210 mm	černá		CB055513300	<b>1 470</b>
	Držák ručníku	342 mm	černá		CB057013330	<b>2 743</b>
	Držák ručníku	642 mm	černá		CB056013360	<b>2 940</b>
	Držák ručníku	842 mm	černá		CB056013380	<b>3 113</b>
	Držák ručníků dvojitý	310 mm	černá		CB055013331	<b>2 435</b>
	Držák ručníků dvojitý	410 mm	černá		CB055013341	<b>3 101</b>
	Háček		černá		CB057513300	<b>498</b>
	Háček dvojitý		černá		CB057513302	<b>639</b>
	Košík obdélníkový	220 x 101 x 36 mm	černá		CB054513302	<b>2 520</b>
	Košík rohový	179 x 179 x 36 mm	černá		CB054513303	<b>2 520</b>
	Polička	600 x 112,5 x 25mm	černá/sklo		CB051013360	<b>2 055</b>
	Zásobník na vlhčené ubrousky		černá		CB053913301	<b>1 705</b>
	Zásobník na ubrousky		černá		CB055713400	<b>1 785</b>
	Kosmetické zrcátko	ø 190 mm	černá		CB109413336	<b>2 200</b>
	Kosmetické zrcátko	132 x 208 mm	černá		CB109413337	<b>2 200</b>
	Set koupelňových doplňků		černá		CB059813300	<b>4 345</b>

OBRÁZEK	NÁZEV	ROZMĚR	BARVA	ČÍSLO ZBOŽÍ DODAVATELE	JEDNOTKOVÁ CENA v Kč
<b>Předstěnové systémy CONCEPT (CON05)</b> Použití předstěnových systémů vám přináší úsporu místa, snadnější úklid, nižší spotřebu vody a minimální údržbu. Předstěnové systémy CONCEPT jsou osazeny nádržkou UP 320. Závěsná klozetová mísa CONCEPT je jednoduše a bezpečně přišroubována k ocelovému instalačnímu rámu, jehož robustní konstrukce unese zatížení až 400 kg.					
<b>Modul pro WC KOMBIFIX</b> Montážní prvek určený pro instalaci s mokřými procesy do masivních zděných konstrukcí nebo pro předstěnovou instalaci (před zděnou nebo betonovou stěnu) s předezděním. Tento prvek je již dodáván včetně výplňové vložky a tlumící podložky mezi WC a vlastní předstěnový prvek - odpadá tak pracné vyzdívání otvoru pod nádržkou.					
	Předstěnový modul CONCEPT KOMBIFIX UP320 - s výplní a tlumící vložkou bez tlačítka	42 x 108 x 12 cm		110.353.00.5	<b>7 215</b>
<b>Modul pro WC DUOFIX</b> Univerzální a rychle použitelný montážní prvek pro veškerá řešení v oblasti suchých procesů. Přispívá také podstatnou měrou ke splnění těch nejvyšších nároků na akustickou a protipožární ochranu. CONCEPT Duofix je určen pro montáž do lehkých sádkartonových příček nebo k instalaci před masivní stěnu. Montáž prvku je i mimořádně rychlá za použití pouhých čtyř upevňovacích bodů.					
	Předstěnový modul CONCEPT DUOFIX UP320 - bez tlačítka	50 x 112 x 12 cm		111.319.00.5	<b>8 969</b>
<b>Ovládací tlačítka CONCEPT</b>					
	Ovládací tlačítko CONCEPT Sigma 3 a 6 litrů	246 x 164 mm	bílá	115.790.11.5	<b>1 645</b>
<b>Výlevka</b>					
	Výlevka plastová - s přepadem 6/4" - DN50 (výpust, výlevka, rošt, sifon)			26203	<b>1 423</b>
	Výlevka nerezová - s přepadem 6/4" - DN50 (nerez výlevka, rošt, sifon - plastový)			26204	<b>4 909</b>

OBRÁZEK	NÁZEV	Q[W] / (doporuč. výkon el. topné tyče)	BARVA	ČÍSLO ZBOŽÍ DODAVATELE	JEDNOTKOVÁ CENA v Kč	
<h3>Koupelnové radiátory CONCEPT 100 (CON50) s bočním připojením</h3> <p>Koupelnová otopná tělesa CONCEPT splňují náročné technické a designové požadavky dnešní doby a jsou vhodná zejména pro vytápění koupelen, chodeb, WC, kuchyňských koutů, posiloven apod. Tělesa jsou nabízena v provedení KTK s rovnými trubkami nebo v provedení KTO s prohnutými trubkami. Základní provedení těles je v bílé barvě. Tělesa CONCEPT lze použít pro otopné soustavy se samotížným nebo nuceným oběhem o maximální teplotě teplonosné látky 110°C a maximálním přetlaku 1,0 MPa. Obě řady těles lze osadit také topnými elektrickými tyčemi pro zajištění provozu tělesa i mimo topnou sezónu.</p>						
<h4>Radiátor koupelnový rovný</h4>						
	<b>Teplotní spád</b>	<b>55 / 45 / 20 °C</b>	<b>75 / 65 / 20 °C</b>			
	CONCEPT 100 KTK - 450 / 740	161 W	303 W / (200 W)	bílá	KTK-074045-11-10	<b>1 755</b>
	CONCEPT 100 KTK - 450 / 980	208 W	392 W / (300 W)	bílá	KTK-098045-11-10	<b>2 000</b>
	CONCEPT 100 KTK - 450 / 1340	284 W	535 W / (400 W)	bílá	KTK-134045-11-10	<b>2 392</b>
	CONCEPT 100 KTK - 450 / 1500	321 W	605 W / (400W)	bílá	KTK-150045-11-10	<b>2 664</b>
	CONCEPT 100 KTK - 450 / 1700	370 W	697 W / (500 W)	bílá	KTK-170045-11-10	<b>2 735</b>
	CONCEPT 100 KTK - 450 / 1860	412 W	776 W / (500 W)	bílá	KTK-186045-11-10	<b>3 190</b>
	CONCEPT 100 KTK - 600 / 740	209 W	392 W / (300 W)	bílá	KTK-074060-11-10	<b>1 864</b>
	CONCEPT 100 KTK - 600 / 980	270 W	506 W / (300 W)	bílá	KTK-098060-11-10	<b>2 110</b>
	CONCEPT 100 KTK - 600 / 1340	367 W	691 W / (500 W)	bílá	KTK-134060-11-10	<b>2 567</b>
	CONCEPT 100 KTK - 600 / 1500	415 W	781 W / (500 W)	bílá	KTK-150060-11-10	<b>2 889</b>
	CONCEPT 100 KTK - 600 / 1700	478 W	901 W / (600 W)	bílá	KTK-170060-11-10	<b>2 968</b>
	CONCEPT 100 KTK - 600 / 1860	535 W	1003 W / (700 W)	bílá	KTK-186060-11-10	<b>3 423</b>
	CONCEPT 100 KTK - 750 / 740	256 W	478 W / (300 W)	bílá	KTK-074075-11-10	<b>1 937</b>
	CONCEPT 100 KTK - 750 / 980	329 W	617 W / (400 W)	bílá	KTK-098075-11-10	<b>2 273</b>
	CONCEPT 100 KTK - 750 / 1340	450 W	843 W / (600 W)	bílá	KTK-134075-11-10	<b>2 804</b>
	CONCEPT 100 KTK - 750 / 1500	508 W	953 W / (600 W)	bílá	KTK-150075-11-10	<b>3 186</b>
	CONCEPT 100 KTK - 750 / 1700	586 W	1098 W / (700 W)	bílá	KTK-170075-11-10	<b>3 269</b>
	CONCEPT 100 KTK - 750 / 1860	652 W	1223 W / (900 W)	bílá	KTK-186075-11-10	<b>3 802</b>
Použitý materiál - svislé profily D 40 x 30 mm, vodorovné kruhové trubky průměr 20 mm.						
<h4>Radiátor koupelnový prohnutý</h4>						
	<b>Teplotní spád</b>	<b>55 / 45 / 20 °C</b>	<b>75 / 65 / 20 °C</b>			
	CONCEPT 100 KTO - 450 / 740	176 W	303 W / (200 W)	bílá	KTO-074045-11-10	<b>1 847</b>
	CONCEPT 100 KTO - 450 / 980	229 W	392 W / (300 W)	bílá	KTO-098045-11-10	<b>2 103</b>
	CONCEPT 100 KTO - 450 / 1340	312 W	535 W / (400 W)	bílá	KTO-134045-11-10	<b>2 514</b>
	CONCEPT 100 KTO - 450 / 1500	352 W	605 W / (400W)	bílá	KTO-150045-11-10	<b>2 798</b>
	CONCEPT 100 KTO - 450 / 1700	402 W	697 W / (500 W)	bílá	KTO-170045-11-10	<b>2 874</b>
	CONCEPT 100 KTO - 450 / 1860	444 W	776 W / (500 W)	bílá	KTO-186045-11-10	<b>3 285</b>
	CONCEPT 100 KTO - 600 / 740	230 W	392 W / (300 W)	bílá	KTO-074060-11-10	<b>1 920</b>
	CONCEPT 100 KTO - 600 / 980	298 W	506 W / (300 W)	bílá	KTO-098060-11-10	<b>2 221</b>
	CONCEPT 100 KTO - 600 / 1340	404 W	691 W / (500 W)	bílá	KTO-134060-11-10	<b>2 645</b>
	CONCEPT 100 KTO - 600 / 1500	454 W	781 W / (500 W)	bílá	KTO-150060-11-10	<b>2 976</b>
	CONCEPT 100 KTO - 600 / 1700	521 W	901 W / (600 W)	bílá	KTO-170060-11-10	<b>3 057</b>
	CONCEPT 100 KTO - 600 / 1860	579 W	1003 W / (700 W)	bílá	KTO-186060-11-10	<b>3 602</b>
	CONCEPT 100 KTO - 750 / 740	283 W	478 W / (300 W)	bílá	KTO-074075-11-10	<b>1 997</b>
	CONCEPT 100 KTO - 750 / 980	365 W	617 W / (400 W)	bílá	KTO-098075-11-10	<b>2 343</b>
	CONCEPT 100 KTO - 750 / 1340	497 W	843 W / (600 W)	bílá	KTO-134075-11-10	<b>2 889</b>
	CONCEPT 100 KTO - 750 / 1500	557 W	953 W / (600 W)	bílá	KTO-150075-11-10	<b>3 284</b>
	CONCEPT 100 KTO - 750 / 1700	640 W	1098 W / (700 W)	bílá	KTO-170075-11-10	<b>3 368</b>
	CONCEPT 100 KTO - 750 / 1860	708 W	1223 W / (900 W)	bílá	KTO-186075-11-10	<b>3 917</b>
Použitý materiál - svislé profily D 40 x 30 mm, vodorovné kruhové trubky o průměru 20 mm.						
	<p>Topný výkon těles je uveden ve wattch při vnitřní výpočtové teplotě 20°C závorka uvádí doporučený příkon elektrické topné tyče ve wattch.</p> <p><b>Technické parametry:</b> Součinitel hydraulického odporu - DN15 (1/2) <math>\xi = 1,8</math>.                  Připojovací závit G 1/2" (vnitřní), Zkušební přetlak max. p = 1,3 Mpa.                  Pracovní přetlak max. p = 1,0 Mpa Max. provozní teplota 110°C.                  Osová rozteč připojovacích závitů = šířka radiátoru dle varianty - 30 mm.</p> <p><b>Upevňovací sada obsahuje:</b>                  Příslušné plastové konzole veškerý spojovací materiál, včetně vrutů a podložek sadu na odvodu vzduchu radiátoru.</p>					

OBRÁZEK	NÁZEV	Q[W] / (doporuč. výkon el. topné tyče)	BARVA	ČÍSLO ZBOŽÍ DODAVATELE	JEDNOTKOVÁ CENA v Kč	
<b>Koupelnové radiátory CONCEPT 100 se středovým připojením (CON53)</b> Radiátory se středovým připojením jsou označeny v rovném provedení KTKM a v prohnutém KTOM. Výkony těles při oboustranném krajním připojení jsou o cca 10% vyšší než u těles se středovým připojením.						
<b>Radiátor koupelnový rovný se středovým připojením</b>						
	<b>Teplotní spád</b>	<b>55 / 45 / 20 °C</b>	<b>75 / 65 / 20 °C</b>			
	CONCEPT 100 KTKM - 450 / 740	161 W	303 W (200 W)	bílá	KTK-074045-11M10	<b>2 409</b>
	CONCEPT 100 KTKM - 450 / 980	208 W	392 W (300 W)	bílá	KTK-098045-11M10	<b>2 659</b>
	CONCEPT 100 KTKM - 450 / 1340	284 W	535 W (400 W)	bílá	KTK-134045-11M10	<b>3 059</b>
	CONCEPT 100 KTKM - 450 / 1500	321 W	605 W (400 W)	bílá	KTK-150045-11M10	<b>3 252</b>
	CONCEPT 100 KTKM - 450 / 1700	370 W	697 W (500 W)	bílá	KTK-170045-11M10	<b>3 407</b>
	CONCEPT 100 KTKM - 450 / 1860	412 W	776 W (500 W)	bílá	KTK-186045-11M10	<b>3 808</b>
	CONCEPT 100 KTKM - 600 / 740	209 W	392 W (300 W)	bílá	KTK-074060-11M10	<b>2 480</b>
	CONCEPT 100 KTKM - 600 / 980	270 W	506 W (300 W)	bílá	KTK-098060-11M10	<b>2 773</b>
	CONCEPT 100 KTKM - 600 / 1340	367 W	691 W (500 W)	bílá	KTK-134060-11M10	<b>3 239</b>
	CONCEPT 100 KTKM - 600 / 1500	415 W	781 W (500 W)	bílá	KTK-150060-11M10	<b>3 312</b>
	CONCEPT 100 KTKM - 600 / 1700	478 W	901 W (600 W)	bílá	KTK-170060-11M10	<b>3 647</b>
	CONCEPT 100 KTKM - 600 / 1860	535 W	1003 W (700 W)	bílá	KTK-186060-11M10	<b>4 113</b>
	CONCEPT 100 KTKM - 750 / 740	256 W	478 W (300 W)	bílá	KTK-074075-11M10	<b>2 557</b>
	CONCEPT 100 KTKM - 750 / 980	329 W	617 W (400 W)	bílá	KTK-098075-11M10	<b>2 889</b>
	CONCEPT 100 KTKM - 750 / 1340	450 W	843 W (600 W)	bílá	KTK-134075-11M10	<b>3 423</b>
	CONCEPT 100 KTKM - 750 / 1500	508 W	953 W (600 W)	bílá	KTK-150075-11M10	<b>3 707</b>
	CONCEPT 100 KTKM - 750 / 1700	586 W	1098 W (700 W)	bílá	KTK-170075-11M10	<b>3 888</b>
CONCEPT 100 KTKM - 750 / 1860	652 W	1223 W (900 W)	bílá	KTK-186075-11M10	<b>4 423</b>	
<b>Radiátor koupelnový prohnutý se středovým připojením</b>						
	<b>Teplotní spád</b>	<b>55 / 45 / 20 °C</b>	<b>75 / 65 / 20 °C</b>			
	CONCEPT 100 KTOM - 450 / 740	161 W	303 W (200 W)	bílá	KTO-074045-11M10	<b>2 463</b>
	CONCEPT 100 KTOM - 450 / 980	208 W	392 W (300 W)	bílá	KTO-098045-11M10	<b>2 720</b>
	CONCEPT 100 KTOM - 450 / 1340	284 W	535 W (400 W)	bílá	KTO-134045-11M10	<b>3 133</b>
	CONCEPT 100 KTOM - 450 / 1500	321 W	605 W (400 W)	bílá	KTO-150045-11M10	<b>3 327</b>
	CONCEPT 100 KTOM - 450 / 1700	370 W	697 W (500 W)	bílá	KTO-170045-11M10	<b>3 493</b>
	CONCEPT 100 KTOM - 450 / 1860	412 W	776 W (500 W)	bílá	KTO-186045-11M10	<b>3 902</b>
	CONCEPT 100 KTOM - 600 / 740	209 W	392 W (300 W)	bílá	KTO-074060-11M10	<b>2 536</b>
	CONCEPT 100 KTOM - 600 / 980	270 W	506 W (300 W)	bílá	KTO-098060-11M10	<b>2 837</b>
	CONCEPT 100 KTOM - 600 / 1340	367 W	691 W (500 W)	bílá	KTO-134060-11M10	<b>3 319</b>
	CONCEPT 100 KTOM - 600 / 1500	415 W	781 W (500 W)	bílá	KTO-150060-11M10	<b>3 477</b>
	CONCEPT 100 KTOM - 600 / 1700	478 W	901 W (600 W)	bílá	KTO-170060-11M10	<b>3 738</b>
	CONCEPT 100 KTOM - 600 / 1860	535 W	1003 W (700 W)	bílá	KTO-186060-11M10	<b>4 218</b>
	CONCEPT 100 KTOM - 750 / 740	256 W	478 W (300 W)	bílá	KTO-074075-11M10	<b>2 615</b>
	CONCEPT 100 KTOM - 750 / 980	329 W	617 W (400 W)	bílá	KTO-098075-11M10	<b>2 959</b>
	CONCEPT 100 KTOM - 750 / 1340	450 W	843 W (600 W)	bílá	KTO-134075-11M10	<b>3 505</b>
	CONCEPT 100 KTOM - 750 / 1500	508 W	953 W (600 W)	bílá	KTO-150075-11M10	<b>3 799</b>
	CONCEPT 100 KTOM - 750 / 1700	586 W	1098 W (700 W)	bílá	KTO-170075-11M10	<b>3 987</b>
CONCEPT 100 KTOM - 750 / 1860	652 W	1223 W (900 W)	bílá	KTO-186075-11M10	<b>4 535</b>	
Použitý materiál - svislé profily D 40 x 30 mm, vodorovné kruhové trubky o průměru 20 mm.						
Topný výkon těles je uveden ve wattech při vnitřní návrhové teplotě 20°C, závorka uvádí doporučený příkon elektrické topné tyče ve wattech.						
<b>Technické parametry:</b> Součinitel hydraulického odporu - DN15 (1/2) $\xi = 1,8$ . Připojovací závit G1/2" (vnitřní), Zkušební přetlak max. p = 1,3 Mpa. Pracovní přetlak max. p = 1,0 Mpa Max. provozní teplota 110°C. Osová rozteč připojovacích závitů = šířka radiátoru dle varianty - 30 mm.						
<b>Upevňovací sada obsahuje:</b> příslušné plastové konzole veškerý spojovací materiál, včetně vrtů a podložek sadu na odvzdušnění radiátoru.						



OBRÁZEK	NÁZEV	VÝKON [W]	BARVA	ČÍSLO ZBOŽÍ DODAVATELE	JEDNOTKOVÁ CENA v Kč
	<b>Koupelnové radiátory CONCEPT 100 elektrické (CON54)</b> Elektrické radiátory jsou v rovném provedení označeny KTKE a v prohnutém KTOE. Jedná se o zkompletované těleso, které je osazeno nerezovou topnou tyčí a naplněno speciální nemrznoucí směsí s bodem tuhnutí - 5°C. Topná tyč má vinutou šňůru, která není zakončena vidlicí, je osazena tepelnou pojistkou nastavenou na teplotu 85°C. Tato elektrická topná tělesa se v základní verzi připojují na pevný elektrický rozvod přívodním kabelem do instalační krabice nebo lze využít upravený přívodní kabel pro připojení do síťové zásuvky. V tomto případě je však nutno objednat příslušenství v závislosti na požadovaném komfortu obsluhy a hospodárnosti provozu a namontovat ho na přívodní kabel. Doporučujeme zapojení přes vidlici VS zapojení do regulačních termostatů teploty v místnosti CONCEPT TZ33 nebo TZT63.				
	<b>Radiátor koupelnový elektrický rovný</b>				
	CONCEPT 100 KTKE - 450 / 740	200 W	bilá	KTK-074045-11E10	<b>4 093</b>
	CONCEPT 100 KTKE - 450 / 980	200 W	bilá	KTK-098045-11E10	<b>4 172</b>
	CONCEPT 100 KTKE - 450 / 1340	300 W	bilá	KTK-134045-11E10	<b>4 683</b>
	CONCEPT 100 KTKE - 450 / 1500	300 W	bilá	KTK-150045-11E10	<b>4 890</b>
	CONCEPT 100 KTKE - 450 / 1700	400 W	bilá	KTK-170045-11E10	<b>5 127</b>
	CONCEPT 100 KTKE - 450 / 1860	500 W	bilá	KTK-186045-11E10	<b>5 640</b>
	CONCEPT 100 KTKE - 600 / 740	200 W	bilá	KTK-074060-11E10	<b>4 007</b>
	CONCEPT 100 KTKE - 600 / 980	300 W	bilá	KTK-098060-11E10	<b>4 367</b>
	CONCEPT 100 KTKE - 600 / 1340	400 W	bilá	KTK-134060-11E10	<b>4 944</b>
	CONCEPT 100 KTKE - 600 / 1500	400 W	bilá	KTK-150060-11E10	<b>5 196</b>
	CONCEPT 100 KTKE - 600 / 1700	500 W	bilá	KTK-170060-11E10	<b>5 449</b>
	CONCEPT 100 KTKE - 600 / 1860	600 W	bilá	KTK-186060-11E10	<b>6 028</b>
	CONCEPT 100 KTKE - 750 / 740	300 W	bilá	KTK-074075-11E10	<b>4 169</b>
	CONCEPT 100 KTKE - 750 / 980	300 W	bilá	KTK-098075-11E10	<b>4 571</b>
	CONCEPT 100 KTKE - 750 / 1340	500 W	bilá	KTK-134075-11E10	<b>5 214</b>
	CONCEPT 100 KTKE - 750 / 1500	500 W	bilá	KTK-150075-11E10	<b>5 507</b>
	CONCEPT 100 KTKE - 750 / 1700	600 W	bilá	KTK-170075-11E10	<b>5 777</b>
CONCEPT 100 KTKE - 750 / 1860	700 W	bilá	KTK-186075-11E10	<b>6 421</b>	
	<b>Radiátor koupelnový elektrický prohnutý</b>				
	CONCEPT 100 KTOE - 450 / 740	200 W	bilá	KTO-074045-11E10	<b>4 273</b>
	CONCEPT 100 KTOE - 450 / 980	200 W	bilá	KTO-098045-11E10	<b>4 290</b>
	CONCEPT 100 KTOE - 450 / 1340	300 W	bilá	KTO-134045-11E10	<b>4 799</b>
	CONCEPT 100 KTOE - 450 / 1500	300 W	bilá	KTO-150045-11E10	<b>5 002</b>
	CONCEPT 100 KTOE - 450 / 1700	400 W	bilá	KTO-170045-11E10	<b>5 246</b>
	CONCEPT 100 KTOE - 450 / 1860	500 W	bilá	KTO-186045-11E10	<b>5 756</b>
	CONCEPT 100 KTOE - 600 / 740	200 W	bilá	KTO-074060-11E10	<b>4 130</b>
	CONCEPT 100 KTOE - 600 / 980	300 W	bilá	KTO-098060-11E10	<b>4 488</b>
	CONCEPT 100 KTOE - 600 / 1340	400 W	bilá	KTO-134060-11E10	<b>5 065</b>
	CONCEPT 100 KTOE - 600 / 1500	400 W	bilá	KTO-150060-11E10	<b>5 313</b>
	CONCEPT 100 KTOE - 600 / 1700	500 W	bilá	KTO-170060-11E10	<b>5 571</b>
	CONCEPT 100 KTOE - 600 / 1860	600 W	bilá	KTO-186060-11E10	<b>6 148</b>
	CONCEPT 100 KTOE - 750 / 740	300 W	bilá	KTO-074075-11E10	<b>4 294</b>
	CONCEPT 100 KTOE - 750 / 980	300 W	bilá	KTO-098075-11E10	<b>4 694</b>
	CONCEPT 100 KTOE - 750 / 1340	500 W	bilá	KTO-134075-11E10	<b>5 338</b>
	CONCEPT 100 KTOE - 750 / 1500	500 W	bilá	KTO-150075-11E10	<b>5 626</b>
	CONCEPT 100 KTOE - 750 / 1700	600 W	bilá	KTO-170075-11E10	<b>5 901</b>
CONCEPT 100 KTOE - 750 / 1860	700 W	bilá	KTO-186075-11E10	<b>6 546</b>	
	Použitý materiál - svislé profily D 40 x 30 mm, vodorovné kruhové trubky o průměru 20 mm. <b>Upevňovací sada obsahuje:</b> - příslušné plastové konzole - veškerý spojovací materiál, včetně vrutů a podložek - sadu na odvzdušnění radiátoru				





OTOPNÁ TĚLESA

REGULACE A ARMATURY







ROZVODY TOPENÍ A VODY  
SYSTEMY PODLAHOVÉHO VYT.

PŘÍSLUŠENSTVÍ  
PRO KOTLE NA TUHÁ PALIVA

SOLÁRNÍ SYSTEMY

OBRÁZEK	NÁZEV	VÝKON [W]	BARVA	ČÍSLO ZBOŽÍ DODAVATELE	JEDNOTKOVÁ CENA v Kč
<p><b>Koupebné radiátory CONCEPT 150 (CON58)</b></p> <p><b>Koupebný radiátor CONCEPT 150 je topné těleso v provedení chrom a černé mat. Jednoduchý design s praktickými mezerami na sušení ručníků je dobrým doplňkem do každé koupelny. Součástí balení (u elektrického provedení) je zabudovaná topná tyč s programovatelným inteligentním termostatem, udržující teplotu v místnosti na požadované hodnotě.</b></p>					
<p><b>Teplotní spád</b></p> <p style="text-align: center;"><b>75 / 65 / 20°C</b> (Teplotní výkon el. topné tyče)</p>					
	CONCEPT 150 středové připojení 900 x 450 mm	220 W (200 W)	chrom	C150-090-045-MC	<b>4 394</b>
	CONCEPT 150 středové připojení 1000 x 450 mm	243 W (200 W)	chrom	C150-100-045-MC	<b>4 586</b>
	CONCEPT 150 středové připojení 1200 x 450 mm	288 W (300 W)	chrom	C150-120-045-MC	<b>5 263</b>
	CONCEPT 150 středové připojení 1400 x 450 mm	342 W (300 W)	chrom	C150-140-045-MC	<b>5 799</b>
	CONCEPT 150 středové připojení 1500 x 450 mm	368 W (300 W)	chrom	C150-150-045-MC	<b>6 328</b>
	CONCEPT 150 středové připojení 1600 x 450 mm	387 W (300 W)	chrom	C150-160-045-MC	<b>6 760</b>
	CONCEPT 150 středové připojení 1800 x 450 mm	449 W (300 W)	chrom	C150-180-045-MC	<b>7 225</b>
	CONCEPT 150 středové připojení 1000 x 600 mm	314 W (300 W)	chrom	C150-100-060-MC	<b>4 812</b>
	CONCEPT 150 středové připojení 1200 x 600 mm	370 W (300 W)	chrom	C150-120-060-MC	<b>5 698</b>
	CONCEPT 150 středové připojení 1400 x 600 mm	438 W (300 W)	chrom	C150-140-060-MC	<b>6 268</b>
	CONCEPT 150 středové připojení 1500 x 600 mm	472 W (300 W)	chrom	C150-150-060-MC	<b>6 839</b>
	CONCEPT 150 středové připojení 1600 x 600 mm	506 W (300 W)	chrom	C150-160-060-MC	<b>7 170</b>
CONCEPT 150 středové připojení 1800 x 600 mm	574 W (600 W)	chrom	C150-180-060-MC	<b>7 861</b>	
CONCEPT 150 středové připojení 1800 x 750 mm	699 W (600 W)	chrom	C150-180-075-MC	<b>8 068</b>	
CONCEPT 150 středové připojení 1000 x 450 mm	375 W (300 W)	černá	C150-100-045-MC-9205	<b>2 522</b>	
CONCEPT 150 středové připojení 1200 x 450 mm	441 W (300 W)	černá	C150-120-045-MC-9205	<b>2 895</b>	
CONCEPT 150 středové připojení 1400 x 450 mm	515 W (300 W)	černá	C150-140-045-MC-9205	<b>3 189</b>	
CONCEPT 150 středové připojení 1500 x 450 mm	552 W (300 W)	černá	C150-150-045-MC-9205	<b>3 454</b>	
CONCEPT 150 středové připojení 1600 x 450 mm	589 W (600 W)	černá	C150-160-045-MC-9205	<b>3 718</b>	
CONCEPT 150 středové připojení 1800 x 450 mm	678 W (600 W)	černá	C150-180-045-MC-9205	<b>3 974</b>	
CONCEPT 150 středové připojení 1000 x 600 mm	472 W (300 W)	černá	C150-100-060-MC-9205	<b>2 647</b>	
CONCEPT 150 středové připojení 1200 x 600 mm	557 W (300 W)	černá	C150-120-060-MC-9205	<b>3 134</b>	
CONCEPT 150 středové připojení 1400 x 600 mm	656 W (600 W)	černá	C150-140-060-MC-9205	<b>3 447</b>	
CONCEPT 150 středové připojení 1500 x 600 mm	705 W (600 W)	černá	C150-150-060-MC-9205	<b>3 696</b>	
CONCEPT 150 středové připojení 1600 x 600 mm	755 W (600 W)	černá	C150-160-060-MC-9205	<b>3 944</b>	
CONCEPT 150 středové připojení 1800 x 600 mm	854 W (600W)	černá	C150-180-060-MC-9205	<b>4 324</b>	
CONCEPT 150 středové připojení 1800 x 750 mm	1049 W (900 W)	černá	C150-180-075-MC-9205	<b>4 437</b>	
*není dodáváno s žádným vybavením					
<b>Elektrické provedení</b>					
	CONCEPT 150 800 x 400 mm	150 W	chrom	C150-080-040-EC	<b>6 466</b>
	CONCEPT 150 900 x 500 mm	200 W	chrom	C150-090-050-EC	<b>7 124</b>
	CONCEPT 150 1200 x 500 mm	300 W	chrom	C150-120-050-EC	<b>8 310</b>
	CONCEPT 150 1800 x 500 mm	500 W	chrom	C150-180-050-EC	<b>10 493</b>
	CONCEPT 150 1200 x 600 mm	400 W	chrom	C150-120-060-EC	<b>8 714</b>
	CONCEPT 150 1500 x 600 mm	400 W	chrom	C150-150-060-EC	<b>9 482</b>
CONCEPT 150 1800 x 600 mm	600 W	chrom	C150-180-060-EC	<b>11 087</b>	
CONCEPT 150 800 x 400 mm	300 W	černá	C150-080-040-EC-9205	<b>5 819</b>	
CONCEPT 150 900 x 500 mm	500 W	černá	C150-090-050-EC-9205	<b>6 412</b>	
CONCEPT 150 1200 x 500 mm	750 W	černá	C150-120-050-EC-9205	<b>7 479</b>	
CONCEPT 150 1800 x 500 mm	1000 W	černá	C150-180-050-EC-9205	<b>9 444</b>	
CONCEPT 150 1200 x 600 mm	750 W	černá	C150-120-060-EC-9205	<b>7 843</b>	
CONCEPT 150 1500 x 600 mm	1000 W	černá	C150-150-060-EC-9205	<b>8 534</b>	
CONCEPT 150 1800 x 600 mm	1000 W	černá	C150-180-060-EC-9205	<b>9 978</b>	
* dodáváno se zabudovanou topnou tyčí a naplněno topným médiem					



OBRÁZEK	NÁZEV	VÝKON [W]	BARVA	ČÍSLO ZBOŽÍ DODAVATELE	JEDNOTKOVÁ CENA v Kč
	<b>Příslušenství ke koupelnovým radiátorům</b> CONCEPT T-kus pro topné těleso	G 1/2"	chrom	T-KUS (7926)	<b>133</b>
	Náhradní díl upevňovací sada pro KTK	ø 20/40	bílá	Z-U592	<b>241</b>
	Náhradní díl upevňovací sada pro KTK	ø 20/40	chrom	Z-U593	<b>470</b>
<b>Topné tyče a termostaty CONCEPT (CON51)</b>					
Elektrické topné tyče CONCEPT nabízíme v provedení s vinutým přívodním kabelem v bílé barvě ukončené vidlicí pro zapojení do zásuvky. Tyče jsou dodávány v širokém rozpětí výkonu od 100 W až po 1350 W.					
<b>Elektrická topná tyč</b>					
	CONCEPT TT-200	200 W		TT-200 (8779)	<b>1 320</b>
	CONCEPT TT-300	300 W		TT-300 (8739)	<b>1 322</b>
	CONCEPT TT-400	400 W		TT-400 (8740)	<b>1 375</b>
	CONCEPT TT-500	500 W		TT-500 (8741)	<b>1 456</b>
	CONCEPT TT-600	600 W		TT-600 (8742)	<b>1 455</b>
	CONCEPT TT-700	700 W		TT-700 (8743)	<b>1 487</b>
	CONCEPT TT-800	800 W		TT-800 (8744)	<b>1 553</b>
	CONCEPT TT-900	900 W		TT-900 (8745)	<b>1 579</b>
	CONCEPT TT-1000	1000 W		TT-1000 (8746)	<b>1 605</b>
	CONCEPT TT-1200	1200 W		TT-1200 (8747)	<b>1 657</b>
	CONCEPT TT-1350	1350 W		TT-1350 (8748)	<b>1 730</b>
Elektrická topná tyč je určena pro napětí 230 V připojovací závit G 1/2". Dodáváno bez T-kusu.					
<b>Elektronické pokojové termostaty</b>					
Pro regulaci teploty v místnosti při použití koupelnového radiátoru osazeného elektrickou topnou tyčí doporučujeme použít elektronický pokojový zásuvkový termostat CONCEPT. Termostaty jsou dodávány ve dvou provedeních.					
	<b>Zásuvkový pokojový termostat CONCEPT TZ-33C</b> Technické parametry: - teplotní rozsah 5-35°C, spínací diference 1°C, - max. zatížení kontaktů 16 (3) A - napájení kontaktů 230 V - krytí IP 20 - provozní vlhkost 5-90 % (nekondenzující).			TZ-33C (8750)	<b>940</b>
	<b>Zásuvkový pokojový termostat CONCEPT TZT-63C s časovým spínáním</b> Technické parametry: - teplotní rozsah 5-35°C - spínací diference 1°C - provozní napětí 230 V / 50 Hz - krytí IP 20 - provozní vlhkost 5-95 % (nekondenzující)			TZT-63C (8751)	<b>976</b>
<b>Elektrická topná tyč s vestavěným termostatem</b>					
	CONCEPT TST - 300	300 W	bílá	TST-300 BÍLÁ	<b>1 599</b>
	CONCEPT TST - 400	400 W	bílá	TST-400 BÍLÁ	<b>1 599</b>
	CONCEPT TST - 500	500 W	bílá	TST-500 BÍLÁ	<b>1 609</b>
	CONCEPT TST - 600	600 W	bílá	TST-600 BÍLÁ	<b>1 699</b>
	CONCEPT TST - 700	700 W	bílá	TST-700 BÍLÁ	<b>1 699</b>
	CONCEPT TST - 800	800 W	bílá	TST-800 BÍLÁ	<b>1 699</b>
	CONCEPT TST - 900	900 W	bílá	TST-900 BÍLÁ	<b>1 699</b>
	CONCEPT TST - 1000	1000 W	bílá	TST-1000 BÍLÁ	<b>1 699</b>

OBRÁZEK	NÁZEV	VÝKON [W]	BARVA	ČÍSLO ZBOŽÍ DODAVATELE	JEDNOTKOVÁ CENA v Kč
	<b>Elektrická topná tyč s regulací teploty otopné vody</b>				
	CONCEPT TSR - 300	300 W	bílá	TSR-300 WH	<b>2 498</b>
	CONCEPT TSR - 600	600 W	bílá	TSR-600 WH	<b>2 578</b>
	CONCEPT TSR - 900	900 W	bílá	TSR-900 WH	<b>2 659</b>
	CONCEPT TSR - 300	300 W	chrom	TSR-300 CR	<b>2 783</b>
	CONCEPT TSR - 600	600 W	chrom	TSR-600 CR	<b>2 864</b>
	CONCEPT TSR - 900	900 W	chrom	TSR-900 CR	<b>2 942</b>
	CONCEPT TSR - 300	300 W	černá	TSR-300 BK	<b>2 901</b>
	CONCEPT TSR - 600	600 W	černá	TSR-600 BK	<b>3 013</b>
CONCEPT TSR - 900	900 W	černá	TSR-900 BK	<b>3 125</b>	
	CONCEPT VS - vidlice s vypínačem IP 20	16 A / 250 V	bílá	VS - BÍLÁ	<b>269</b>
<p><b>Topné tyče sestavované (CON515)</b></p> <ul style="list-style-type: none"> <li>- exkluzivní design topné tyče</li> <li>- jednoduché připojení k otopnému tělesu</li> <li>- velký rozsah výkonu 300-1200 W</li> <li>- elektronika regulátoru je včetně vlastní regulace (OFF-ON, nastavení teploty, dočasné zvýšení na maximální výkon, odložené vypnutí 1-9 hodin, protimrazová ochrana)</li> <li>- mnoho možností variant tvaru a barev</li> <li>- profil tyče je ve tvaru otopného radiátoru (žebříku) a plynule na něj navazuje</li> <li>- připojení je pomocí kroucené, rovné šňůry s koncovkou i bez (bez koncovky je chráněn vypínačem na těle regulátoru)</li> <li>- šňůra je skrytá nastavitelnou krytkou</li> </ul>					
 <p>Topná tyč se skládá ze 3 komponentů, je NUTNÉ OBJEDNAT část A+B+C.</p>					
	<b>A-topné patrony dle výkonu</b>				
	Topná patrona 300 W	300 W		C-PATRONA300	<b>884</b>
	Topná patrona 400 W	400 W		C-PATRONA400	<b>884</b>
	Topná patrona 500 W	500 W		C-PATRONA500	<b>894</b>
	Topná patrona 600 W	600 W		C-PATRONA600	<b>894</b>
	Topná patrona 700 W	700 W		C-PATRONA700	<b>957</b>
	Topná patrona 800 W	800 W		C-PATRONA800	<b>957</b>
	Topná patrona 900 W	900 W		C-PATRONA900	<b>957</b>
	Topná patrona 1000 W	1000 W		C-PATRONA1000	<b>975</b>
	Topná patrona 1200 W	1200 W		C-PATRONA1200	<b>975</b>
	<b>B-regulátor teploty, který má 2 druhy šňůr (kroucená s koncovkou, rovná bez koncovky)</b>				
	Regulátor teploty - kroucená šňůra		bílá	C-REG-KS-B	<b>779</b>
	Regulátor teploty - kroucená šňůra		černá	C-REG-KS-C	<b>792</b>
	Regulátor teploty - kroucená šňůra		šedá	C-REG-KS-S	<b>792</b>
	Regulátor teploty - rovná šňůra bez koncovky		bílá	C-REG-RS-B	<b>779</b>
	Regulátor teploty - rovná šňůra bez koncovky		černá	C-REG-RS-C	<b>792</b>
Regulátor teploty - rovná šňůra bez koncovky		šedá	C-REG-RS-S	<b>792</b>	
	<b>C-kryt, který má 3 různé druhy profilů (O, D, čtverec)</b>				
	Kryt regulátoru teploty profil O		bílá	C-KRYT-O-B	<b>420</b>
	Kryt regulátoru teploty profil O		chrom	C-KRYT-O-CR	<b>599</b>
	Kryt regulátoru teploty profil O		černá mat	C-KRYT-O-C	<b>691</b>
	Kryt regulátoru teploty profil O		nerez ocel	C-KRYT-O-N	<b>691</b>
	Kryt regulátoru teploty profil D		bílá	C-KRYT-D-B	<b>420</b>
	Kryt regulátoru teploty profil D		chrom	C-KRYT-D-CR	<b>599</b>
	Kryt regulátoru teploty profil D		černá mat	C-KRYT-D-C	<b>691</b>
	Kryt regulátoru teploty profil D		nerez ocel	C-KRYT-D-N	<b>691</b>
	Kryt regulátoru teploty profil čtverec		bílá	C-KRYT-H-B	<b>420</b>
	Kryt regulátoru teploty profil čtverec		chrom	C-KRYT-H-CR	<b>599</b>
	Kryt regulátoru teploty profil čtverec		černá mat	C-KRYT-H-C	<b>691</b>
	Kryt regulátoru teploty profil čtverec		nerez ocel	C-KRYT-H-N	<b>691</b>

OTOPNÁ TĚLESA









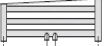

REGULACE A ARMATURY

ROZVODY TOPENÍ A VODY  
SYSTÉMY PODLAHOVÉHO VYT.

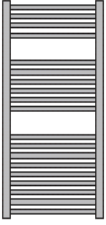
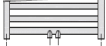
PŘÍSLUŠENSTVÍ  
PRO KOTLE NA TUHÁ PALIVA

SOLÁRNÍ SYSTÉMY

OBRÁZEK	NÁZEV	VÝKON [W]	BARVA	ČÍSLO ZBOŽÍ DODAVATELE	JEDNOTKOVÁ CENA v Kč	
<p><b>Koupebné radiátory designové CONCEPT 200 (CON55)</b></p> <p>Koupebné radiátory designové CONCEPT 200 se vyznačují komfortem a elegancí. CONCEPT 200 jsou elegantní vertikální tělesa, která je možno použít nejen v koupelně, ale také jako prostorový předěl topné stěny či jako plně funkční architektonický prvek s decentní a nenápadnou konstrukcí připojení do kteréhokoliv interiéru. Otopná tělesa CONCEPT 200 se hodí pro každou domácnost, vyznačují se kvalitním zpracováním, je to jistota pro vaši koupelnu. Kvalitní radiátory pro každého série CONCEPT 200 je tvořena pěti řadami radiátorů a to VIOLA, FLUTE, LYRA, TUBE a TUBE EXTRA.</p>						
<p><b>Koupebný radiátor designový CONCEPT 200 VIOLA</b></p>						
	<b>Teplotní spád</b>	<b>55 / 45 / 20 °C</b>	<b>75 / 65 / 20 °C</b> (Max. výkon topné tyče)			
	CONCEPT 200 Viola - 550 x 1255	201 W	395 W (400 W)	chrom	CVL12550550SK80-5003	<b>19 936</b>
	CONCEPT 200 Viola - 550 x 1255	330 W	631 W (600 W)	antracit	CVL12550550SK61-5003	<b>6 223</b>
	CONCEPT 200 Viola - 550 x 1255	330 W	631 W (600 W)	sněhově bílá	CVL12550550SK01-5003	<b>5 843</b>
	CONCEPT 200 Viola - 550 x 1755	278 W	546 W (500 W)	chrom	CVL17550550SK80-5003	<b>26 125</b>
	CONCEPT 200 Viola - 550 x 1755	455 W	871 W (900 W)	antracit	CVL17550550SK61-5003	<b>7 838</b>
	CONCEPT 200 Viola - 550 x 1755	455 W	871 W (900 W)	sněhově bílá	CVL17550550SK01-5003	<b>6 841</b>
	<p><b>Koupebný radiátor designový CONCEPT 200 LYRA - středové připojení</b></p>					
	<b>Teplotní spád</b>	<b>55 / 45 / 20 °C</b>	<b>75 / 65 / 20 °C</b> (Max. výkon topné tyče)			
	CONCEPT 200 Lyra - 274 x 1800	280 W	566 W	hliník	CLY18000274SM60-5005	<b>7 286</b>
	CONCEPT 200 Lyra - 274 x 1800	280 W	566 W	antracit	CLY18000274SM61-5005	<b>7 286</b>
	CONCEPT 200 Lyra - 274 x 1800	280 W	566 W	sněhově bílá	CLY18000274SM01-5005	<b>6 228</b>
	CONCEPT 200 Lyra - 442 x 1800	464 W	883 W	hliník	CLY18000442SM60-5005	<b>9 325</b>
	CONCEPT 200 Lyra - 442 x 1800	464 W	883 W	antracit	CLY18000442SM61-5005	<b>9 325</b>
	CONCEPT 200 Lyra - 442 x 1800	464 W	883 W	sněhově bílá	CLY18000442SM01-5005	<b>7 919</b>
	CONCEPT 200 Lyra - 610 x 1800	612 W	1173 W	hliník	CLY18000610SM60-5005	<b>11 469</b>
	CONCEPT 200 Lyra - 610 x 1800	612 W	1173 W	antracit	CLY18000610SM61-5005	<b>11 469</b>
	CONCEPT 200 Lyra - 610 x 1800	612 W	1173 W	sněhově bílá	CLY18000610SM01-5005	<b>9 607</b>

OBRÁZEK	NÁZEV	VÝKON [W]		BARVA	ČÍSLO ZBOŽÍ DODAVATELE	JEDNOTKOVÁ CENA v Kč
<b>Koupebný radiátor designový CONCEPT 200 TUBE - středové připojení</b>						
	<b>Teplotní spád</b>	<b>55 / 45 / 20 °C</b>	<b>75 / 65 / 20°C</b> (Max. výkon topné tyče)			
	CONCEPT 200 Tube - 450 x 1175	164 W	315 W (300W)	chrom	CTU11750450SM80-5001	<b>6 428</b>
	CONCEPT 200 Tube - 450 x 1175	253 W	481 W (500W)	antracit	CTU11750450SM61-5001	<b>4 512</b>
	CONCEPT 200 Tube - 450 x 1175	253 W	481 W (500W)	hliník	CTU11750450SM60-5001	<b>4 512</b>
	CONCEPT 200 Tube - 600 x 1175	212 W	407 W (400W)	chrom	CTU11750600SM80-5001	<b>9 697</b>
	CONCEPT 200 Tube - 600 x 1175	329 W	626 W (600W)	antracit	CTU11750600SM61-5001	<b>4 857</b>
	CONCEPT 200 Tube - 600 x 1175	329 W	626 W (600W)	hliník	CTU11750600SM60-5001	<b>4 857</b>
	CONCEPT 200 Tube - 450 x 1655	230 W	447 W (400W)	chrom	CTU16550450SM80-5001	<b>11 940</b>
	CONCEPT 200 Tube - 450 x 1655	355 W	676 W (700W)	antracit	CTU16550450SM61-5001	<b>5 899</b>
	CONCEPT 200 Tube - 450 x 1655	355 W	676 W (700W)	hliník	CTU16550450SM60-5001	<b>5 899</b>
	CONCEPT 200 Tube - 600 x 1655	297 W	577 W (600W)	chrom	CTU16550600SM80-5001	<b>13 369</b>
	CONCEPT 200 Tube - 600 x 1655	461 W	877 W (900W)	antracit	CTU16550600SM61-5001	<b>6 141</b>
	CONCEPT 200 Tube - 600 x 1655	461 W	877 W (900W)	hliník	CTU16550600SM60-5001	<b>6 141</b>
						
						
<b>Koupebný radiátor designový CONCEPT 200 TUBE EXTRA - středové připojení</b>						
	<b>Teplotní spád</b>	<b>55 / 45 / 20 °C</b>	<b>75 / 65 / 20°C</b> (Max. výkon topné tyče)			
	CONCEPT 200 Tube Extra - 450 x 1175	164 W	315 W (300W)	chrom	CTE11750450SM80-5002	<b>9 889</b>
	CONCEPT 200 Tube Extra - 450 x 1175	253 W	481 W (500W)	antracit	CTE11750450SM61-5002	<b>4 964</b>
	CONCEPT 200 Tube Extra - 450 x 1175	253 W	481 W (500W)	hliník	CTE11750450SM60-5002	<b>4 964</b>
	CONCEPT 200 Tube Extra - 600 x 1175	212 W	407 W (400W)	chrom	CTE11750600SM80-5002	<b>11 000</b>
	CONCEPT 200 Tube Extra - 600 x 1175	329 W	626 W (600W)	antracit	CTE11750600SM61-5002	<b>5 168</b>
	CONCEPT 200 Tube Extra - 600 x 1175	327 W	626 W (600W)	hliník	CTE11750600SM60-5002	<b>5 168</b>
	CONCEPT 200 Tube Extra - 450 x 1655	230 W	447 W (400W)	chrom	CTE16550450SM80-5002	<b>12 840</b>
	CONCEPT 200 Tube Extra - 450 x 1655	355 W	676 W (700W)	antracit	CTE16550450SM61-5002	<b>6 248</b>
	CONCEPT 200 Tube Extra - 450 x 1655	355 W	676 W (700W)	hliník	CTE16550450SM60-5002	<b>6 248</b>
	CONCEPT 200 Tube Extra - 600 x 1655	297 W	577 W (600W)	chrom	CTE16550600SM80-5002	<b>14 399</b>
	CONCEPT 200 Tube Extra - 600 x 1655	461 W	877 W (900W)	antracit	CTE16550600SM61-5002	<b>6 594</b>
	CONCEPT 200 Tube Extra - 600 x 1655	461 W	877 W (900W)	hliník	CTE16550600SM60-5002	<b>6 594</b>
						
						
<b>Koupebný radiátor CONCEPT 200 WAVE (CON55, CON555)</b>						
Koupebný radiátor CONCEPT 200 Wave se vyznačuje komfortem a elegancí. Designové vertikální těleso, které je možné použít nejen v koupelně, ale také jako prostorový předěl topné stěny či jako plně funkční architektonický prvek s decentní a nenápadnou konstrukcí. Zpracování z 20 mm trubek a ocelových profilů D 30 x 35 mm, se středovým připojením pro elektrické nebo kombinované vytápění. Vystouplé trubky poskytují praktické zavěšení ručníků či jiných textilií.						
	<b>Teplotní spád</b>	<b>55 / 45 / 20 °C</b>	<b>75 / 65 / 20°C</b> (Max. výkon topné tyče)			
	CONCEPT 200 Wave - 600 x 1135	342 W	670 W (700W)	sněhově bílá	DAVS11350600SM015006	<b>4 544</b>
	CONCEPT 200 Wave - 600 x 1135	342 W	670 W (700W)	antracit	DAVS11350600SM615006	<b>5 857</b>
	CONCEPT 200 Wave - 600 x 1135	342 W	670 W (700W)	černá matná	DAVS11350600SM515006	<b>5 857</b>
	CONCEPT 200 Wave - 600 x 1135	342 W	670 W (700W)	černá lesklá	DAVS11350600SM195006	<b>5 857</b>
	CONCEPT 200 Wave - 600 x 1135	239 W	469 W (500W)	chrom	DAVS11350600SM805006	<b>11 511</b>
	CONCEPT 200 Wave - 600 x 1535	469 W	918 W (900W)	sněhově bílá	DAVS15350600SM015006	<b>5 204</b>
	CONCEPT 200 Wave - 600 x 1535	469 W	918 W (900W)	antracit	DAVS15350600SM615006	<b>6 769</b>
	CONCEPT 200 Wave - 600 x 1535	469 W	918 W (900W)	černá matná	DAVS15350600SM515006	<b>6 769</b>
	CONCEPT 200 Wave - 600 x 1535	469 W	918 W (900W)	černá lesklá	DAVS15350600SM195006	<b>6 769</b>
	CONCEPT 200 Wave - 600 x 1535	328 W	643 W (600W)	chrom	DAVS15350600SM805006	<b>14 477</b>
	CONCEPT 200 Wave - 600 x 1695	520 W	1016 W (1000W)	sněhově bílá	DAVS16950600SM015006	<b>5 508</b>
	CONCEPT 200 Wave - 600 x 1695	520 W	1016 W (1000W)	antracit	DAVS16950600SM615006	<b>7 185</b>
	CONCEPT 200 Wave - 600 x 1695	520 W	1016 W (1000W)	černá matná	DAVS16950600SM515006	<b>7 185</b>
	CONCEPT 200 Wave - 600 x 1695	520 W	1016 W (1000W)	černá lesklá	DAVS16950600SM195006	<b>7 185</b>
	CONCEPT 200 Wave - 600 x 1695	364 W	711 W (700W)	chrom	DAVS16950600SM805006	<b>16 190</b>



OBRÁZEK	NÁZEV	VÝKON [W]	BARVA	ČÍSLO ZBOŽÍ DODAVATELE	JEDNOTKOVÁ CENA v Kč		
	<b>Elektrické připojení</b>						
	<b>Elektrická verze je osazena topnou tyčí s regulátorem (sněhově bílá-bílý regulátor, antracit metalíza- černý regulátor,chrom- chromový regulátor, černá matná- černý regulátor) nachází se na pravé straně tělesa.</b>						
	Concept 200 Wave-600x1135 M elektrický	700 W	sněhově bílá	DAVS11350600MK015013	7 125		
	Concept 200 Wave-600x1135 M elektrický	700 W	antracit metalíza	DAVS11350600MK615013	8 306		
	Concept 200 Wave-600x1135 M elektrický	500 W	chrom	DAVS11350600MK805013	13 667		
	Concept 200 Wave-600x1135 M elektrický	700 W	černá matná	DAVS11350600MK515013	8 306		
	Concept 200 Wave-600x1535 M elektrický	900 W	sněhově bílá	DAVS15350600MK015013	7 894		
	Concept 200 Wave-600x1535 M elektrický	900 W	antracit metalíza	DAVS15350600MK615013	9 297		
	Concept 200 Wave-600x1535 M elektrický	600 W	chrom	DAVS15350600MK805013	16 502		
	Concept 200 Wave-600x1535 M elektrický	900 W	černá matná	DAVS15350600MK515013	9 297		
	Concept 200 Wave-600x1695 M elektrický	1000 W	sněhově bílá	DAVS16950600MK015013	8 163		
	Concept 200 Wave-600x1695 M elektrický	1000 W	antracit metalíza	DAVS16950600MK615013	9 666		
	Concept 200 Wave-600x1695 M elektrický	700 W	chrom	DAVS16950600MK805013	18 041		
Concept 200 Wave-600x1695 M elektrický	1000 W	černá matná	DAVS16950600MK515013	9 666			
<b>Koupebný radiátor CONCEPT 200 RELAX (CON55)</b>							
<b>Koupebné radiátory Concept Relax v sobě spojují trendový design s velmi vstřícnou cenou. Jejich odlehčený a elegantní vzhled je podpořen výběrem barev klasické bílé a velmi moderní matné černé. Při návrhu tělesa se myslelo také na praktičnost a zvolená šířka 600 mm je toho důkazem. Na výběr je ze tří nejvíce žádaných rozměrů a samozřejmostí jsou varianty klasického nebo středové připojení.</b>							
	<b>středové připojení</b>		<b>55 / 45 / 20 °C</b>	<b>75 / 65 / 20 °C</b> (Max. výkon top. tyče)			
	Relax 600 x 695	109	204 (200 W)	sněhově bílá	DTWS06950600SM015016	2 265	
	Relax 600 x 695	109	204 (200 W)	černá matná	DTWS06950600SM515016	2 650	
	Relax 600 x 1175	178	336 (300 W)	sněhově bílá	DTWS11750600SM015016	2 978	
	Relax 600 x 1175	178	336 (300 W)	černá matná	DTWS11750600SM515016	3 483	
	Relax 600 x 1495	225	424 (400 W)	sněhově bílá	DTWS14950600SM015016	3 299	
	Relax 600 x 1495	225	424 (400 W)	černá matná	DTWS14950600SM515016	3 860	
	<b>standardní připojení</b>		<b>55 / 45 / 20 °C</b>	<b>75 / 65 / 20 °C</b>			
	Relax 600 x 695	109	204 (200 W)	sněhově bílá	DTWS06950600SK015016	2 025	
	Relax 600 x 695	109	204 (200 W)	černá matná	DTWS06950600SK515016	2 370	
	Relax 600 x 1175	178	336 (300 W)	sněhově bílá	DTWS11750600SK015016	2 619	
	Relax 600 x 1175	178	336 (300 W)	černá matná	DTWS11750600SK515016	3 060	
	Relax 600 x 1495	225	424 (400 W)	sněhově bílá	DTWS14950600SK015016	2 978	
	Relax 600 x 1495	225	424 (400 W)	černá matná	DTWS14950600SK515016	3 483	
	<b>Koupebné radiátory CONCEPT 200 Arteano (CON56)</b>						
<b>Teplovodní / kombinovaný provoz: Designový radiátor pro teplovodní či kombinovaný provoz je tvořen ze svislých trubek v D-profilu, na vnější straně zaoblených, 30 x 40 mm a z diagonálně uspořádaných plochých trubek, 70 x 8 mm, které obepínají radiátor jako ocelový pás. Výsledkem jsou vždy dva velkorysé otvory pro zavěšení několika ručníků. V rámci horní části radiátoru je také vložena vodorovná plochá trubka. Konstrukce rámu je uzavřena trubkami v D-profilu umístěnými po stranách a nahoře plus čtvercovou trubkou, 30 x 30 mm umístěnou dole. Tepelné výkony měřeny dle normy EN 442, s označením CE. Spodní připojení středové 2 x 1/2" pro přívod/zpátečku, s roztečí 50 mm a vnější připojení 2 x 1/2" vlevo a vpravo, s odvěšovací ventil 1/2". Radiátor lakovaný vrchní práškovou barvou, v bílé barvě RAL 9016 lesklé nebo černé matné Black Matt 0557. Součástí dodávky designové stěnové konzole v barvě radiátoru.</b>							
<b>Rozsah dodávky:</b> základní a vrchní prášková barva, dle DIN 55900; 4x 1/2" připojení pro přívod a zpátečku; 1/2" odvěšovací ventil; montážní sada v barvě radiátoru; balení v kartónu							
		<b>55 / 45 / 20 °C</b>	<b>75 / 65 / 20 °C</b>	<b>Max. výkon el. topné tyče</b>			
	Arteano- 1230 x 450	246 W	462 W	300 W	matná bílá	COAR-120-045-0556	14 687
	Arteano- 1230 x 450	246 W	462 W	300 W	matná černá	COAR-120-045-0557	14 687
	Arteano- 1520 x 450	300 W	563 W	300 W	matná bílá	COAR-150-045-0556	17 080
	Arteano- 1520 x 450	300 W	563 W	300 W	matná černá	COAR-150-045-0557	17 080
	Arteano- 1771 x 450	351 W	661 W	600 W	matná bílá	COAR-180-045-0556	19 200
	Arteano- 1771 x 450	351 W	661 W	600 W	matná černá	COAR-180-045-0557	19 200
	Arteano- 1303 x 550	296 W	557 W	300 W	matná bílá	COAR-130-055-0556	15 171
	Arteano- 1303 x 550	296 W	557 W	300 W	matná černá	COAR-130-055-0557	15 171
	Arteano- 1615 x 550	361 W	680 W	600 W	matná bílá	COAR-160-055-0556	17 897
	Arteano- 1615 x 550	361 W	680 W	600 W	matná černá	COAR-160-055-0557	17 897
	Arteano- 1876 x 550	414 W	784 W	600 W	matná bílá	COAR-180-055-0556	19 685
	Arteano- 1876 x 550	414 W	784 W	600 W	matná černá	COAR-180-055-0557	19 685



OBRÁZEK	NÁZEV	VÝKON [W]	BARVA	ČÍSLO ZBOŽÍ DODAVATELE	JEDNOTKOVÁ CENA v Kč	
<b>Koupelnové radiátory CONCEPT 200 CUBE (CON56)</b>						
<b>Designové koupelnové radiátory CONCEPT 200 Cube představují současný trend moderních koupelen. Svými jednoduchými tvary a propracovaným designem dokonale zapadají do představy moderní koupelny. Radiátory CONCEPT 200 Cube jsou vyrobeny z ocelových trubek čtvercového průřezu, svislé 30 x 30 x 1,6 mm. Připojení G1/2".</b>						
<b>Teplotní spád</b>		<b>55 / 45 / 20 °C</b>	<b>75 / 65 / 20 °C</b>			
		Max. výkon top. tyče)				
	CONCEPT 200 Cube 800 x 500 mm, střed. příp.	103 W	197 W (200W)	chrom	ART5C-080-050-05	<b>8 379</b>
	CONCEPT 200 Cube 800 x 500 mm, střed. příp.	103 W	306 W (300W)	antracit	ART5-080-050-05-0346	<b>5 765</b>
	CONCEPT 200 Cube 800 x 500 mm, střed. příp.	103 W	306 W (300W)	matná černá	ART5-080-050-05-9205	<b>5 765</b>
	CONCEPT 200 Cube 800 x 500 mm, stran. příp.	103 W	197 W (200W)	chrom	ART5C-080-050	<b>7 950</b>
	CONCEPT 200 Cube 1200 x 500 mm, střed. příp.	156 W	301 W (300W)	chrom	ART5C-120-050-05	<b>11 270</b>
	CONCEPT 200 Cube 1200 x 500 mm, střed. příp.	156 W	461 W (400W)	antracit	ART5-120-050-05-0346	<b>7 554</b>
	CONCEPT 200 Cube 1200 x 500 mm, střed. příp.	156 W	461 W (400W)	matná černá	ART5-120-050-05-9205	<b>7 554</b>
	CONCEPT 200 Cube 1200 x 500 mm, stran. příp.	156 W	301 W (300W)	chrom	ART5C-120-050	<b>10 793</b>
	CONCEPT 200 Cube 1600 x 500 mm, střed. příp.	202 W	391 W (400W)	chrom	ART5C-160-050-05	<b>14 158</b>
	CONCEPT 200 Cube 1600 x 500 mm, střed. příp.	202 W	612 W (600W)	antracit	ART5-160-050-05-0346	<b>9 067</b>
	CONCEPT 200 Cube 1600 x 500 mm, střed. příp.	202 W	612 W (600W)	matná černá	ART5-160-050-05-9205	<b>9 067</b>
	CONCEPT 200 Cube 1600 x 500 mm, stran. příp.	202 W	391 W (400W)	chrom	ART5C-160-050	<b>13 636</b>
<b>Koupelnové radiátory designové CONCEPT 300 FLAT a OPEN (CON57)</b>						
<b>Designové radiátory CONCEPT 300 jsou elegantním doplňkem nejen koupelny, ale také jakéhokoli interiéru. Radiátor je určen pro zapojení do teplovodního okruhu. CONCEPT 300 Flat je doplněn praktickým madlem na sušení textilií, vyrobeného z ušlechtilé oceli.</b>						
<b>Teplotní spád</b>		<b>55 / 45 / 20 °C</b>	<b>75 / 65 / 20 °C</b>			
	Koupelnový radiátor Flat 1525 x 456 mm	325 W	615 W	břidlice struk.	DATP15250456SM695007	<b>18 559</b>
	Koupelnový radiátor Flat 1525 x 456 mm	325 W	615 W	pískovec struk.	DATP15250456SM725007	<b>18 559</b>
	Koupelnový radiátor Flat 1525 x 456 mm	325 W	615 W	sněhově bílá	DATP15250456SM015007	<b>14 847</b>
	Koupelnový radiátor Flat 1765 x 606 mm	447 W	849 W	břidlice struk.	DATP17650606SM695007	<b>20 817</b>
	Koupelnový radiátor Flat 1765 x 606 mm	447 W	849 W	pískovec struk.	DATP17650606SM725007	<b>20 817</b>
	Koupelnový radiátor Flat 1765 x 606 mm	447 W	849 W	sněhově bílá	DATP17650606SM015007	<b>16 654</b>
	Příslušenství madlo jednostranné 1 x 408 mm			chrom	O15MN87-63-5090	<b>5 484</b>
	Příslušenství madlo jednostranné 1 x 505 mm			chrom	O15MN87-64-5090	<b>6 675</b>
	Příslušenství madlo oboustranné 1 x 490 mm			chrom	O15MN87-35-5090	<b>2 871</b>
	Příslušenství madlo oboustranné 1 x 640 mm			chrom	O15MN87-36-5090	<b>3 146</b>
<b>Teplotní spád</b>		<b>55 / 45 / 20 °C</b>	<b>75 / 65 / 20 °C</b>			
	Koupelnový radiátor Open 1525 x 456 mm	317 W	599 W	břidlice struk.	DLAE15250456SM695008	<b>21 584</b>
	Koupelnový radiátor Open 1525 x 456 mm	317 W	599 W	pískovec struk.	DLAE15250456SM725008	<b>21 584</b>
	Koupelnový radiátor Open 1525 x 456 mm	317 W	599 W	sněhově bílá	DLAE15250456SM015008	<b>17 267</b>
	Koupelnový radiátor Open 1765 x 606 mm	483 W	914 W	břidlice struk.	DLAE17650606SM695008	<b>23 178</b>
	Koupelnový radiátor Open 1765 x 606 mm	483 W	914 W	pískovec struk.	DLAE17650606SM725008	<b>23 178</b>
	Koupelnový radiátor Open 1765 x 606 mm	483 W	914 W	sněhově bílá	DLAE17650606SM015008	<b>18 541</b>
<b>Koupelnový radiátor Concept Orion (CON575)</b>						
<b>Teplotní spád</b>		<b>55 / 45 / 20 °C</b>	<b>75 / 65 / 20 °C</b>			
		(Max. výkon top. tyče)				
	Radiátor koupelnový - Orion 190 x 1500 mm	137 W	263 W (300 W)	bílá	R2W/3	<b>7 120</b>
	Radiátor koupelnový - Orion 342 x 1500 mm	228 W	438 W (300 W)	bílá	R2W/5	<b>8 890</b>
	Radiátor koupelnový - Orion 190 x 1500 mm	137 W	263 W (300 W)	černá	R2B/3	<b>7 120</b>
	Radiátor koupelnový - Orion 342 x 1500 mm	228 W	438 W (300 W)	černá	R2B/5	<b>8 890</b>
	Radiátor koupelnový - Orion 190 x 1500 mm	137 W	263 W (300 W)	chrom	R2C/3	<b>12 480</b>
	Radiátor koupelnový - Orion 342 x 1500 mm	228 W	438 W (300 W)	chrom	R2C/5	<b>14 970</b>
<b>Elektrické verze</b>		Umístění topné tyče				
	Radiátor koupelnový - Orion 190 x 1500 mm	300 W	vpravo	bílá	R2W/3E	<b>12 280</b>
	Radiátor koupelnový - Orion 342 x 1500 mm	300 W	vpravo	bílá	R2W/5E	<b>14 210</b>
	Radiátor koupelnový - Orion 190 x 1500 mm	300 W	vpravo	černá	R2B/3E	<b>12 280</b>
	Radiátor koupelnový - Orion 342 x 1500 mm	300 W	vpravo	černá	R2B/5E	<b>14 210</b>
	Radiátor koupelnový - Orion 190 x 1500 mm	300 W	vpravo	chrom	R2C/3E	<b>17 980</b>
	Radiátor koupelnový - Orion 342 x 1500 mm	300 W	vpravo	chrom	R2C/5E	<b>20 550</b>
*U provedení chrom je tepelný výkon až o 20% nižší.						

OBRÁZEK	NÁZEV	VÝKON [W]	BARVA	ČÍSLO ZBOŽÍ DODAVATELE	JEDNOTKOVÁ CENA v Kč
<p><b>Príslušenství k radiátorům CONCEPT 200 (PC3 a PC3C) (CON52 a CON525)</b>                      Pro připojení na radiátory a koupelnová tělesa (se středovým připojením) nabízí CONCEPT kombinaci termostatické hlavice „Uni SH“ a připojovací armatury „Multiblock T“. S použitím designové krytky tak získáte opticky a technicky vyvážené řešení. Tvarově pěkné designové krytky termostatické hlavice a připojovací armatury v barvě bílé, chromové nebo v provedení se vzhledem nerezové oceli, dotvářejí harmonický přechod k otopnému tělesu.</p>					
	<p><b>SADA CONCEPT 1</b>                      sada obsahuje:                      - připojovací armatura „Multiblock T“ mosaz                      přímá                      - designové krytky bílé                      - hlavice termostatická UNI SH designová</p>	přímý	bílá	1674193	<b>2 659</b>
	<p><b>SADA CONCEPT 2</b>                      sada obsahuje:                      - připojovací armatura „Multiblock T“ mosaz                      rohová                      - designové krytky bílé                      - hlavice termostatická UNI SH designová</p>	rohový	bílá	1674194	<b>2 659</b>
	<p><b>SADA CONCEPT 3</b>                      sada obsahuje:                      - připojovací armatura „Multiblock T“ mosaz                      přímá                      - designové krytky chrom                      - hlavice termostatická UNI SH designová</p>	přímý	chrom	1674293	<b>3 283</b>
	<p><b>SADA CONCEPT 4</b>                      sada obsahuje:                      - připojovací armatura „Multiblock T“ mosaz                      rohová                      - designové krytky chrom                      - hlavice termostatická UNI SH designová</p>	rohový	chrom	1674294	<b>3 283</b>
<p><b>Hodnota KVS = 0,75</b></p>					
<p><b>Svorné šroubení - vnější, černé</b></p>					
	Přechodka 3/4" pro Cu trubku	3/4" x 15 mm		FEG3/4CS15	<b>84</b>
	Přechodka 3/4" pro Cu trubku	3/4" x 18 mm		FEG3/4CS18	<b>84</b>
<p><b>Svorné šroubení - vnější, černé</b></p>					
	Přechodka 3/4" pro AL/PE-Xc trubku	3/4" x 16 mm		FEG3/4PM16X2	<b>105</b>
	Přechodka 3/4" pro AL/PE-Xc trubku	3/4" x 18 mm		FEG3/4PM18X2	<b>134</b>
<p><b>Set pro připojení středové, bílé</b></p>					
	H ventil rohový bílý, termostatická hlavice bílá, svorné šroubení	pro DN 15 měř	bílá	C-SET-H-B-15	<b>1 929</b>
	H ventil rohový bílý, termostatická hlavice bílá, svorné šroubení	16 x 2 PEX-AL-PEX	bílá	C-SET-H-B-16	<b>1 989</b>
<p><b>Set pro připojení středové, chrom</b></p>					
	H ventil rohový chrom, termostatická hlavice chrom, svorné šroubení	pro DN 15 měř	chrom	C-SET-H-CR-15	<b>1 909</b>
	H ventil rohový chrom, termostatická hlavice chrom, svorné šroubení	16 x 2 PEX-AL-PEX	chrom	C-SET-H-CR-16	<b>1 969</b>
<p><b>Set pro připojení středové, černé</b></p>					
	H ventil rohový černý, termostatická hlavice černá, svorné šroubení	pro DN 15 měř, chrom	černé	C-SET-H-C-15	<b>2 629</b>
	H ventil rohový černý, termostatická hlavice černá, svorné šroubení	16 x 2 PEX-AL-PEX	černé	C-SET-H-C-16	<b>2 699</b>

	OBRÁZEK	NÁZEV	ROZMĚR	BARVA	ČÍSLO ZBOŽÍ DODAVATELE	JEDNOTKOVÁ CENA v Kč
OTOPNÁ TĚLESA		<b>Set pro připojení středové, bílé</b>				
		H ventil přímý, termostatická hlavice, svěrné šroubení	pro DN 15 měď	bílá	C-SET-HP-B-15	<b>1 929</b>
		H ventil přímý, termostatická hlavice, svěrné šroubení	16 x 2 PEX-AL-PEX	bílá	C-SET-HP-B-16	<b>1 989</b>
		<b>Set pro připojení středové, černá</b>				
		H ventil přímý, termostatická hlavice, svěrné šroubení	pro DN 15 měď	černá	C-SET-HP-C-15	<b>2 629</b>
		H ventil přímý, termostatická hlavice, svěrné šroubení	16 x 2 PEX-AL-PEX	černá	C-SET-HP-C-16	<b>2 699</b>
REGULACE A ARMATURY		<b>Set pro připojení středové, chrom</b>				
		H ventil přímý, termostatická hlavice, svěrné šroubení	pro DN 15 měď	chrom	C-SET-HP-CR-15	<b>1 909</b>
		H ventil přímý, termostatická hlavice, svěrné šroubení	16 x 2 PEX-AL-PEX	chrom	C-SET-HP-CR-16	<b>1 969</b>
		<b>Sada jednovtokový rohový ventil, připojení stranové, chrom</b>				
		Ventil rohový, termostatická hlavice, svěrné šroubení	pro DN 15 měď, chrom	chrom	C-SET-J-CR-15	<b>2 278</b>
		Ventil rohový, termostatická hlavice, svěrné šroubení	16 x 2 PEX-AL-PEX	chrom	C-SET-J-CR-16	<b>2 342</b>
		<b>Sada jednovtokový rohový ventil, připojení stranové, černá</b>				
		Ventil rohový, termostatická hlavice, svěrné šroubení	pro DN 15 měď, chrom	černá	C-SET-J-C-15	<b>3 529</b>
		Ventil rohový, termostatická hlavice, svěrné šroubení	16 x 2 PEX-AL-PEX	černá	C-SET-J-C-16	<b>3 599</b>
		<b>Sada jednovtokový rohový ventil, připojení stranové, bílá</b>				
		Ventil rohový, termostatická hlavice, svěrné šroubení	pro DN 15 měď, chrom	bílá	C-SET-J-B-15	<b>2 312</b>
		Ventil rohový, termostatická hlavice, svěrné šroubení	16 x 2 PEX-AL-PEX	bílá	C-SET-J-B-16	<b>2 391</b>
ROZVODY TOPENÍ A VODY SYSTÉMY PODLAHOVÉHO VYT.		<b>Set rohový pravý</b>				
		Termost. ventil + regulace, termostat. hlavice, svěrné šroubení	pro DN 15 měď, chrom	chrom	C-SET-UP-CR-15	<b>2 556</b>
		Termost. ventil + regulace, termostat. hlavice, svěrné šroubení	16 x 2 PEX-AL-PEX	chrom	C-SET-UP-CR-16	<b>2 610</b>
		<b>Set rohový levý</b>				
		Termost. ventil + regulace, termostat. hlavice, svěrné šroubení	pro DN 15 měď, chrom	chrom	C-SET-UL-CR-15	<b>2 556</b>
		Termost. ventil + regulace, termostat. hlavice, svěrné šroubení	16 x 2 PEX-AL-PEX	chrom	C-SET-UL-CR-16	<b>2 610</b>
PŘÍSLUŠENSTVÍ PRO KOTLE NA TUHÁ PALIVA		<b>Set rohový pravý</b>				
		Termost. ventil + regulace, termostat. hlavice, svěrné šroubení	pro DN 15 měď, chrom	černá	C-SET-UP-C-15	<b>2 549</b>
		Termost. ventil + regulace, termostat. hlavice, svěrné šroubení	16 x 2 PEX-AL-PEX	černá	C-SET-UP-C-16	<b>2 619</b>
		<b>Set rohový levý</b>				
		Termost. ventil + regulace, termostat. hlavice, svěrné šroubení	pro DN 15 měď, chrom	černá	C-SET-UL-C-15	<b>2 549</b>
		Termost. ventil + regulace, termostat. hlavice, svěrné šroubení	16 x 2 PEX-AL-PEX	černá	C-SET-UL-C-16	<b>2 619</b>
SOLÁRNÍ SYSTÉMY		<b>Set rohový pravý</b>				
		Termost. ventil + regulace, termostat. hlavice, svěrné šroubení	pro DN 15 měď, chrom	bílá	C-SET-UP-B-15	<b>2 556</b>
		Termost. ventil + regulace, termostat. hlavice, svěrné šroubení	16 x 2 PEX-AL-PEX	bílá	C-SET-UP-B-16	<b>2 610</b>
		<b>Set rohový levý</b>				
		Termost. ventil + regulace, termostat. hlavice, svěrné šroubení	pro DN 15 měď, chrom	bílá	C-SET-UL-B-15	<b>2 556</b>
		Termost. ventil + regulace, termostat. hlavice, svěrné šroubení	16 x 2 PEX-AL-PEX	bílá	C-SET-UL-B-16	<b>2 610</b>
	<b>Set pro připojení středové, bílé</b>					
	H ventil rohový s otvorem pro topnou tyč, termostatická hlavice, svěrné šroubení (pro top. patronu)	pro DN 15 měď	bílá	C-SET-H+P-B-15	<b>2 896</b>	
	H ventil rohový s otvorem pro topnou tyč, termostatická hlavice, svěrné šroubení (pro top. patronu)	16 x 2 PEX-AL-PEX	bílá	C-SET-H+P-B-16	<b>2 948</b>	
	<b>Set pro připojení středové, chrom</b>					
	H ventil rohový s otvorem pro topnou tyč, termostatická hlavice, svěrné šroubení (pro top. patronu)	pro DN 15 měď	chrom	C-SET-H+P-CR-15	<b>2 674</b>	
	H ventil rohový s otvorem pro topnou tyč, termostatická hlavice, svěrné šroubení (pro top. patronu)	16 x 2 PEX-AL-PEX	chrom	C-SET-H+P-CR-16	<b>2 709</b>	

OBRÁZEK	NÁZEV	ROZMĚR	BARVA	ČÍSLO ZBOŽÍ DODAVATELE	JEDNOTKOVÁ CENA v Kč
	<b>Set pro připojení středové, černá</b> H ventil rohový s otvorem pro topnou tyč, termostatická hlavice, svěrné šroubení (pro top. patronu)	pro DN 15 měď	černá matná	C-SET-H+P-C-15	<b>2 931</b>
	H ventil rohový s otvorem pro topnou tyč, termostatická hlavice,svěrné šroubení (pro top. patronu)	16 x 2 PEX-AL-PEX	černá matná	C-SET-H+P-C-16	<b>2 983</b>
	<b>Set rohový pravý</b> Termost. ventil s otvorem pro topnou tyč+ regulace, termostat. hlavice, svěrné šroubení (pro top. patronu)	pro DN 15 měď	bílá	C-SET-UP+P-B-15	<b>1 900</b>
	Termost. ventil s otvorem pro topnou tyč+ regulace, termostat. hlavice, svěrné šroubení (pro top. patronu)	16 x 2 PEX-AL-PEX	bílá	C-SET-UP+P-B-16	<b>1 954</b>
	<b>Set rohový levý</b> Termost. ventil s otvorem pro topnou tyč+ regulace, termostat. hlavice, svěrné šroubení (pro top. patronu)	pro DN 15 měď	bílá	C-SET-UL+P-B-15	<b>1 900</b>
	Termost. ventil s otvorem pro topnou tyč+ regulace, termostat. hlavice, svěrné šroubení (pro top. patronu)	16 x 2 PEX-AL-PEX	bílá	C-SET-UL+P-B-16	<b>1 954</b>
	<b>Set rohový pravý</b> Termost. ventil s otvorem pro topnou tyč+ regulace, termostat. hlavice, svěrné šroubení (pro top. patronu)	pro DN 15 měď	chrom	C-SET-UP+P-CR-15	<b>1 760</b>
	Termost. ventil s otvorem pro topnou tyč+ regulace, termostat. hlavice, svěrné šroubení (pro top. patronu)	16 x 2 PEX-AL-PEX	chrom	C-SET-UP+P-CR-16	<b>1 797</b>
	<b>Set rohový levý</b> Termost. ventil s otvorem pro topnou tyč+ regulace, termostat. hlavice, svěrné šroubení (pro top. patronu)	pro DN 15 měď	chrom	C-SET-UL+P-CR-15	<b>1 760</b>
	Termost. ventil s otvorem pro topnou tyč+ regulace, termostat. hlavice, svěrné šroubení (pro top. patronu)	16 x 2 PEX-AL-PEX	chrom	C-SET-UL+P-CR-16	<b>1 797</b>
	<b>Set rohový pravý</b> Termost. ventil s otvorem pro topnou tyč+ regulace, termostat. hlavice, svěrné šroubení (pro top. patronu)	pro DN 15 měď	černá matná	C-SET-UP+P-C-15	<b>1 936</b>
	Termost. ventil s otvorem pro topnou tyč+ regulace, termostat. hlavice, svěrné šroubení (pro top. patronu)	16 x 2 PEX-AL-PEX	černá matná	C-SET-UP+P-C-16	<b>1 988</b>
	<b>Set rohový levý</b> Termost. ventil s otvorem pro topnou tyč+ regulace, termostat. hlavice, svěrné šroubení (pro top. patronu)	pro DN 15 měď	černá matná	C-SET-UL+P-C-15	<b>1 936</b>
	Termost. ventil s otvorem pro topnou tyč+ regulace, termostat. hlavice, svěrné šroubení (pro top. patronu)	16 x 2 PEX-AL-PEX	černá matná	C-SET-UL+P-C-16	<b>1 988</b>
	<b>Set rohový levý/pravý-hranatý</b> Ventil+regulace, svěrné šroubení	pro DN 15 měď, chrom	chrom	C-SET-UH-CR-15	<b>1 882</b>
	Ventil+regulace, svěrné šroubení	16 x 2 PEX-AL-PEX	chrom	C-SET-UH-CR-16	<b>2 015</b>
	<b>Set rohový levý/pravý-hranatý</b> Ventil+regulace, svěrné šroubení	pro DN 15 měď, chrom	bílá	C-SET-UH-B-15	<b>1 963</b>
	Ventil+regulace, svěrné šroubení	16 x 2 PEX-AL-PEX	bílá	C-SET-UH-B-16	<b>1 935</b>
	<b>Set rohový ľavý/pravý-hranatý</b> Ventil+regulace, svěrné šroubení	pro DN 15 měď, chrom	černá	C-SET-UH-C-15	<b>1 985</b>
	Ventil+regulace, svěrné šroubení	16 x 2 PEX-AL-PEX	černá	C-SET-UH-C-16	<b>2 058</b>



OBRÁZEK	NÁZEV	ROZMĚR	BARVA	ČÍSLO ZBOŽÍ DODAVATELE	JEDNOTKOVÁ CENA v Kč	
	<b>Šroubení pro radiátory</b>					
	Concept pro měděné trubky	3/4"EKxd15	chrom	C-SS-3/4x15-CR	<b>178</b>	
	Concept pro pex-al-pex	3/4"EKxd16x2	chrom	C-SS-3/4x16-CR	<b>218</b>	
	Concept pro měděné trubky	3/4"EKxd15	matná černá	C-SS-3/4x15-C	<b>298</b>	
	Concept pro pex-al-pex	3/4"EKxd16x2	matná černá	C-SS-3/4x16-C	<b>378</b>	
	Concept pro měděné trubky	1/2"xd15	matná černá	C-SS-1/2X15-C	<b>298</b>	
	Concept pro pex-al-pex	1/2"x16x2	matná černá	C-SS-1/2X16-C	<b>378</b>	
	Concept Ventil termostatický H rohový	1/2"x3/4EK	chrom	C-HV-R-CR	<b>1 149</b>	
	Concept Ventil termostatický H přímý	1/2"x3/4EK	chrom	C-HV-P-CR	<b>1 149</b>	
	Concept Ventil termostatický H rohový	1/2"x3/4EK	bílá	C-HV-R-B	<b>1 179</b>	
	Concept Ventil termostatický H přímý	1/2"x3/4EK	bílá	C-HV-P-B	<b>1 179</b>	
	Concept Ventil termostatický H rohový	1/2"x3/4EK	matná černá	C-HV-R-C	<b>1 639</b>	
	Concept Ventil termostatický H přímý	1/2"x3/4EK	matná černá	C-HV-P-C	<b>1 639</b>	
	Concept Ventil termostatický jednovtokový přímý	1/2"x3/4" EK	chrom	C-JV-P-CR	<b>1 476</b>	
	Concept Ventil termostatický jednovtokový rohový	1/2"x3/4" EK	chrom	C-JV-R-CR	<b>1 476</b>	
	Concept Ventil termostatický jednovtokový přímý	1/2"x3/4" EK	matná černá	C-JV-P-C	<b>2 529</b>	
	Concept Ventil termostatický jednovtokový rohový	1/2"x3/4" EK	matná černá	C-JV-R-C	<b>2 529</b>	
	Concept Ventil term.sada-úhlový levý+reg.šroubení	1/2"x3/4"EK	chrom	C-KIT-UL-CR	<b>1 752</b>	
	Concept Ventil term.sada-úhlový pravý+reg.šroubení	1/2"x3/4"EK	chrom	C-KIT-UP-CR	<b>1 752</b>	
		<b>Termostatické hlavice</b>				
Concept 2TTCC termostatická hlavice			chrom	C-TH-CR	<b>599</b>	
Concept 2TTBB termostatická hlavice			bílá	C-TH-B	<b>639</b>	
Concept 2TTNN termostatická hlavice			matná černá	C-TH-C	<b>699</b>	
	<b>Krycí růžice</b>					
	Krycí růžice		chrom	C-RK2-CR	<b>531</b>	
	Krycí růžice		bílá	C-RK2-B	<b>573</b>	
	Krycí růžice		matná černá	C-RK2-C	<b>573</b>	
	Krycí růžice		chrom	C-RK-CR	<b>430</b>	
	Krycí růžice		bílá	C-RK-B	<b>466</b>	
	Krycí růžice		matná černá	C-RK-C	<b>466</b>	
	<b>Doplňky ke koupelnovým radiátorům (GOZ01)</b>					
		Držák ručníku na koupelnový radiátor	214 x 600 mm	bílá	DROT 1	<b>710</b>
Držák ručníku na koupelnový radiátor		214 x 600 mm	chrom lesk	DROT 2	<b>1 180</b>	
Držák ručníku na koupelnový radiátor		315 x 90 x 75 mm	bílá	DROT 3	<b>420</b>	
	Dvojháček na otopné těleso	50 x 55 x 75 mm	bílá	DROT 5	<b>120</b>	

OTOPNÁ TĚLESA

REGULACE A ARMATURY

ROZVODY TOPENÍ A VODY  
SYSTÉMY PODLAHOVÉHO VYT.PŘÍSLUŠENSTVÍ  
PRO KOTLE NA TUHÁ PALIVA

SOLÁRNÍ SYSTÉMY





**Desková otopná univerzální tělesa CONCEPT – (CON82, CON83 VK-8U)**

20°C		VK-8U 22					VK-8U 32				
délka tělesa (mm)	t1/t2 (°C) tep. spád 50/40 °C	výška tělesa (mm)					výška tělesa (mm)				
		300	400	500	600	900	300	400	500	600	900
400	75/65	386	497	603	704	987	536	688	828	958	1290
	50/40	162	208	250	291	403	213	275	333	388	532
	40/30	86	109	131	151	208	108	140	170	199	277
<b>Cena v Kč</b>		<b>3 193</b>	<b>3 636</b>	<b>1 784</b>	<b>1 817</b>	<b>4 883</b>	*	*	<b>2 447</b>	<b>2 542</b>	<b>6 905</b>
500	75/65	483	621	753	880	1234	670	860	1035	1198	1612
	50/40	203	259	313	363	504	266	344	417	485	665
	40/30	107	136	164	189	261	135	175	213	249	346
<b>Cena v Kč</b>		<b>3 410</b>	<b>3 877</b>	<b>1 909</b>	<b>1 949</b>	<b>5 316</b>	*	*	<b>2 611</b>	<b>2 729</b>	<b>7 504</b>
600	75/65	580	745	904	1056	1480	803	1032	1243	1437	1935
	50/40	243	311	375	436	605	319	413	500	582	798
	40/30	128	164	196	227	313	162	210	256	299	415
<b>Cena v Kč</b>		<b>3 627</b>	<b>4 117</b>	<b>2 036</b>	<b>2 082</b>	<b>5 756</b>	*	*	<b>2 776</b>	<b>2 915</b>	<b>8 104</b>
700	75/65	676	870	1055	1232	1727	937	1203	1450	1677	2257
	50/40	284	363	438	509	706	373	481	583	679	931
	40/30	150	191	229	265	365	189	245	298	349	485
<b>Cena v Kč</b>		<b>3 841</b>	<b>4 361</b>	<b>2 161</b>	<b>2 215</b>	<b>6 192</b>	<b>5 036</b>	*	<b>2 940</b>	<b>3 103</b>	<b>8 706</b>
800	75/65	773	994	1205	1408	1974	1071	1375	1657	1917	2580
	50/40	325	415	500	581	806	426	550	667	776	1064
	40/30	171	218	262	303	417	216	280	341	398	554
<b>Cena v Kč</b>		<b>4 055</b>	<b>4 603</b>	<b>2 285</b>	<b>2 346</b>	<b>6 630</b>	<b>5 304</b>	<b>6 071</b>	<b>3 103</b>	<b>3 289</b>	<b>9 305</b>
900	75/65	869	1118	1356	1584	2221	1205	1547	1864	2156	2902
	50/40	365	467	563	654	907	479	619	750	873	1197
	40/30	193	245	295	341	469	243	315	383	448	623
<b>Cena v Kč</b>		<b>4 271</b>	<b>4 845</b>	<b>2 409</b>	<b>2 480</b>	<b>7 069</b>	<b>5 570</b>	<b>6 370</b>	<b>3 266</b>	<b>3 476</b>	<b>9 904</b>
1000	75/65	966	1242	1507	1760	2467	1339	1719	2071	2396	3225
	50/40	406	519	626	727	1008	532	688	833	970	1330
	40/30	214	273	327	378	521	270	350	426	498	692
<b>Cena v Kč</b>		<b>4 486</b>	<b>5 088</b>	<b>2 533</b>	<b>2 611</b>	<b>7 504</b>	<b>5 837</b>	<b>6 668</b>	<b>3 431</b>	<b>3 663</b>	<b>10 508</b>
1100	75/65	1063	1367	1657	1936	2714	1473	1891	2278	2635	3547
	50/40	446	571	688	799	1109	585	756	917	1067	1463
	40/30	236	300	360	416	573	297	385	469	548	761
<b>Cena v Kč</b>		<b>4 699</b>	<b>5 327</b>	<b>2 658</b>	<b>2 744</b>	<b>7 941</b>	<b>6 101</b>	<b>6 969</b>	<b>3 593</b>	<b>3 852</b>	<b>11 103</b>
1200	75/65	1159	1491	1808	2112	2961	1607	2063	2485	2875	3870
	50/40	487	623	751	872	1209	639	825	1000	1164	1596
	40/30	257	327	393	454	625	324	420	511	598	831
<b>Cena v Kč</b>		<b>4 913</b>	<b>5 570</b>	<b>2 783</b>	<b>2 877</b>	<b>8 380</b>	<b>6 370</b>	<b>7 268</b>	<b>3 758</b>	<b>4 039</b>	<b>11 705</b>
1400	75/65	1352	1739	2109	2465	3454	1875	2407	2899	3354	4514
	50/40	568	726	876	1017	1411	745	963	1167	1358	1862
	40/30	300	382	458	530	729	377	490	596	697	969
<b>Cena v Kč</b>		<b>5 347</b>	<b>6 055</b>	<b>3 031</b>	<b>3 143</b>	<b>9 251</b>	<b>6 905</b>	<b>7 869</b>	<b>4 086</b>	<b>4 413</b>	<b>12 908</b>
1600	75/65	1546	1988	2411	2817	3948	2143	2751	3313	3833	5159
	50/40	649	830	1001	1162	1613	852	1100	1333	1552	2127
	40/30	343	436	524	605	834	431	560	682	797	1107
<b>Cena v Kč</b>		<b>5 775</b>	<b>6 535</b>	<b>3 281</b>	<b>3 405</b>	<b>10 127</b>	<b>7 436</b>	<b>8 472</b>	<b>4 413</b>	<b>4 788</b>	*
1800	75/65	1739	2236	2712	3169	4441	2410	3095	3728	4312	5804
	50/40	730	934	1126	1308	1814	958	1238	1500	1746	2393
	40/30	385	491	589	681	938	485	630	767	896	1246
<b>Cena v Kč</b>		<b>6 208</b>	<b>7 019</b>	<b>3 532</b>	<b>3 672</b>	<b>11 001</b>	<b>7 976</b>	<b>9 072</b>	<b>4 740</b>	<b>5 161</b>	*
2000	75/65	1932	2485	3013	3521	4935	2678	3439	4142	4791	6449
	50/40	812	1038	1251	1453	2016	1064	1375	1666	1940	2659
	40/30	428	545	654	757	1042	539	700	852	996	1384
<b>Cena v Kč</b>		<b>6 638</b>	<b>7 504</b>	<b>3 782</b>	<b>3 938</b>	<b>11 876</b>	<b>8 506</b>	<b>9 673</b>	<b>5 065</b>	<b>5 534</b>	*
2400	75/65	2318	2982	3616	4225	5922	3214	4126	4970	5750	7739
	50/40	974	1245	1501	1744	2419	1277	1650	2000	2328	3191
	40/30	514	654	785	908	1250	647	840	1022	1195	1661
<b>Cena v Kč</b>		*	*	<b>8 888</b>	<b>9 268</b>	*	*	*	*	*	*
2600	75/65	2512	3230	3918	4577	6415	3482	4470	5384	6229	8384
	50/40	1055	1349	1626	1889	2621	1384	1788	2166	2522	3457
	40/30	557	709	851	984	1355	701	910	1108	1295	1800
<b>Cena v Kč</b>		*	*	<b>9 687</b>	<b>10 127</b>	*	*	*	*	*	*
3000	75/65	2898	3727	4520	5281	7402	4017	5158	6213	7187	9674
	50/40	1217	1557	1877	2180	3024	1597	2063	2500	2910	3989
	40/30	642	818	982	1135	1563	809	1050	1278	1494	2077
<b>Cena v Kč</b>		*	*	<b>10 756</b>	<b>11 255</b>	*	*	*	*	*	*

\* cena na vyžádání

OTOPNÁ TĚLESA

REGULACE A ARMATURY

 ROZVODY TOPENÍ A VODY  
 SYSTÉMY PODLAHOVÉHO VYT.

 PŘÍSLUŠENSTVÍ  
 PRO KOTLE NA TUHÁ PALIVA

SOLÁRNÍ SYSTÉMY



## Desková otopná tělesa CONCEPT – (CON81, CON83 VK)

20°C		VK 22					VK 33				
délka tělesa (mm)	t <sub>1</sub> /t <sub>2</sub> (°C) tep. spád 50/40 °C	výška tělesa (mm)					výška tělesa (mm)				
		300	400	500	600	900	300	400	500	600	900
400	75/65	369	472	570	663	920	508	646	777	903	1254
	50/40	144	186	226	264	365	207	261	312	360	495
	40/30	71	91	112	132	181	104	131	156	179	244
Cena v Kč		<b>3 193</b>	<b>3 636</b>	<b>1 784</b>	<b>1 817</b>	<b>4 883</b>	*	*	<b>2 447</b>	<b>2 542</b>	<b>6 905</b>
500	75/65	462	591	713	829	1150	635	808	972	1129	1567
	50/40	180	232	282	331	456	258	326	390	450	618
	40/30	88	115	140	165	226	131	164	195	224	305
Cena v Kč		<b>3 410</b>	<b>3 877</b>	<b>1 909</b>	<b>1 949</b>	<b>5 316</b>	*	*	<b>2 611</b>	<b>2 729</b>	<b>7 504</b>
600	75/65	554	709	855	995	1379	761	969	1166	1354	1880
	50/40	216	279	339	397	547	310	391	468	539	742
	40/30	106	137	168	198	271	156	197	234	268	366
Cena v Kč		<b>3 627</b>	<b>4 117</b>	<b>2 036</b>	<b>2 082</b>	<b>5 756</b>	<b>8 214</b>	*	<b>2 776</b>	<b>2 915</b>	<b>8 104</b>
700	75/65	646	827	998	1161	1609	888	1131	1360	1580	2194
	50/40	252	325	395	463	638	361	457	546	629	866
	40/30	124	160	196	230	317	183	230	273	313	427
Cena v Kč		<b>3 841</b>	<b>4 361</b>	<b>2 161</b>	<b>2 215</b>	<b>6 192</b>	<b>5 036</b>	*	<b>2 940</b>	<b>3 103</b>	<b>8 706</b>
800	75/65	738	945	1140	1326	1839	1015	1292	1554	1806	2507
	50/40	288	372	451	529	730	413	522	623	720	989
	40/30	141	183	224	263	362	209	262	312	358	488
Cena v Kč		<b>4 055</b>	<b>4 603</b>	<b>2 285</b>	<b>2 346</b>	<b>6 630</b>	<b>5 304</b>	<b>6 071</b>	<b>3 103</b>	<b>3 289</b>	<b>9 305</b>
900	75/65	831	1063	1283	1492	2069	1142	1454	1749	2031	2821
	50/40	325	418	508	595	821	465	587	702	809	1113
	40/30	159	206	252	296	407	235	295	351	403	549
Cena v Kč		<b>4 271</b>	<b>4 845</b>	<b>2 409</b>	<b>2 480</b>	<b>7 069</b>	<b>5 570</b>	<b>6 370</b>	<b>3 266</b>	<b>3 476</b>	<b>9 904</b>
1000	75/65	923	1181	1425	1658	2299	1268	1615	1943	2257	3134
	50/40	361	465	564	661	912	516	652	780	899	1236
	40/30	177	229	279	329	452	261	328	390	447	610
Cena v Kč		<b>4 486</b>	<b>5 088</b>	<b>2 533</b>	<b>2 611</b>	<b>7 504</b>	<b>5 837</b>	<b>6 668</b>	<b>3 431</b>	<b>3 663</b>	<b>10 508</b>
1100	75/65	1015	1299	1568	1824	2529	1396	1777	2137	2483	3447
	50/40	396	511	621	727	1003	568	718	857	989	1360
	40/30	194	252	308	362	497	287	361	429	492	671
Cena v Kč		<b>4 699</b>	<b>5 327</b>	<b>2 658</b>	<b>2 744</b>	<b>7 941</b>	<b>6 101</b>	<b>6 969</b>	<b>3 593</b>	<b>3 852</b>	<b>11 103</b>
1200	75/65	1108	1417	1710	1990	2529	1523	1938	2332	2708	3761
	50/40	433	557	677	794	1003	620	783	936	1079	1484
	40/30	212	275	335	395	497	313	394	468	537	733
Cena v Kč		<b>4 913</b>	<b>5 570</b>	<b>2 783</b>	<b>2 877</b>	<b>8 380</b>	<b>6 370</b>	<b>7 268</b>	<b>3 758</b>	<b>4 039</b>	<b>11 705</b>
1400	75/65	1292	1653	1995	2321	3216	1777	2261	2720	3160	4388
	50/40	505	650	790	926	1276	723	913	1091	1259	1731
	40/30	247	320	391	461	633	365	459	546	626	855
Cena v Kč		<b>5 347</b>	<b>6 055</b>	<b>3 031</b>	<b>3 143</b>	<b>9 251</b>	<b>6 905</b>	<b>7 869</b>	<b>4 086</b>	<b>4 413</b>	<b>12 908</b>
1600	75/65	1477	1890	2280	2653	3678	2030	2584	3109	3611	5014
	50/40	577	743	903	1058	1459	826	1044	1247	1439	1978
	40/30	283	366	447	527	724	417	525	624	716	977
Cena v Kč		<b>5 775</b>	<b>6 535</b>	<b>3 281</b>	<b>3 405</b>	<b>10 127</b>	<b>7 436</b>	<b>8 472</b>	<b>4 413</b>	<b>4 788</b>	*
1800	75/65	1661	2126	2565	2984	4138	2284	2907	3497	4063	5641
	50/40	649	836	1016	1190	1642	929	1174	1403	1619	2225
	40/30	318	412	503	592	814	470	590	702	805	1099
Cena v Kč		<b>6 208</b>	<b>7 019</b>	<b>3 532</b>	<b>3 672</b>	<b>11 001</b>	<b>7 976</b>	<b>9 072</b>	<b>4 740</b>	<b>5 161</b>	*
2000	75/65	1846	2362	2850	3316	4598	2538	3230	3886	4514	6268
	50/40	721	929	1129	1322	1824	1033	1305	1559	1798	2473
	40/30	353	458	559	658	904	522	656	780	895	1221
Cena v Kč		<b>6 638</b>	<b>7 504</b>	<b>3 782</b>	<b>3 938</b>	<b>11 876</b>	<b>8 506</b>	<b>9 673</b>	<b>5 065</b>	<b>5 534</b>	*
2400	75/65	2215	2834	3420	3979	5218	3046	3876	4663	5417	7522
	50/40	865	1115	1354	1587	2080	1239	1566	1871	2158	2967
	40/30	424	549	671	790	1046	626	787	936	1074	1465
Cena v Kč		*	*	<b>8 888</b>	<b>9 268</b>	*	*	*	*	*	*
2600	75/65	2400	3071	3705	4311	5977	3299	4199	5052	5868	8148
	50/40	938	1208	1467	1719	2371	1342	1696	2027	2338	3214
	40/30	459	595	727	856	1176	678	853	1014	1163	1587
Cena v Kč		*	*	<b>9 687</b>	<b>10 127</b>	*	<b>10 105</b>	*	*	*	*
3000	75/65	2769	3543	4275	4974	6897	3807	4845	5829	6771	9402
	50/40	1082	1394	1693	1984	2736	1549	1957	2339	2698	3709
	40/30	530	687	838	988	1357	783	984	1170	1342	1831
Cena v Kč		*	*	<b>10 756</b>	<b>11 255</b>	*	*	*	*	*	*

\* cena na vyžádání

OTOPNÁ TĚLESA

REGULACE A ARMATURY

ROZVODY TOPENÍ A VODY  
SYSTÉMY PODLAHOVÉHO VYT.

PŘÍSLUŠENSTVÍ  
PRO KOTLE NA TUHÁ PALIVA

SOLÁRNÍ SYSTÉMY



**Desková otopná tělesa CONCEPT – (CON80, CON83 KL)**

20°C		KL 22					KL 33				
délka tělesa (mm)	t1/t2 (°C) tep. spád 50/40 °C	výška tělesa (mm)					výška tělesa (mm)				
		300	400	500	600	900	300	400	500	600	900
400	75/65	369	472	570	663	920	508	646	777	903	1254
	50/40	144	186	226	264	365	207	261	312	360	495
	40/30	71	91	112	132	181	104	131	156	179	244
<b>Cena v Kč</b>		<b>2 081</b>	<b>2 297</b>	<b>1 155</b>	<b>1 265</b>	<b>3 681</b>	*	*	<b>3 837</b>	<b>1 932</b>	<b>5 724</b>
500	75/65	462	591	713	829	1150	635	808	972	1129	1567
	50/40	180	232	282	331	456	258	326	390	450	618
	40/30	88	115	140	165	226	131	164	195	224	305
<b>Cena v Kč</b>		<b>2 303</b>	<b>2 543</b>	<b>1 282</b>	<b>1 402</b>	<b>4 133</b>	*	*	<b>1 961</b>	<b>2 123</b>	<b>6 339</b>
600	75/65	554	709	855	995	1379	761	969	1166	1354	1880
	50/40	216	279	339	397	547	310	391	468	539	742
	40/30	106	137	168	198	271	156	197	234	268	366
<b>Cena v Kč</b>		<b>2 524</b>	<b>2 793</b>	<b>1 410</b>	<b>1 538</b>	<b>4 579</b>	*	*	<b>2 129</b>	<b>2 315</b>	<b>6 956</b>
700	75/65	646	827	998	1161	1609	888	1131	1360	1580	2194
	50/40	252	325	395	463	638	361	457	546	629	866
	40/30	124	160	196	230	317	183	230	273	313	427
<b>Cena v Kč</b>		<b>2 748</b>	<b>3 039</b>	<b>1 538</b>	<b>1 674</b>	<b>5 024</b>	*	*	<b>2 299</b>	<b>2 505</b>	<b>7 572</b>
800	75/65	738	945	1140	1326	1839	1015	1292	1554	1806	2507
	50/40	288	372	451	529	730	413	522	623	720	989
	40/30	141	183	224	263	362	209	262	312	358	488
<b>Cena v Kč</b>		<b>2 966</b>	<b>3 290</b>	<b>1 667</b>	<b>1 809</b>	<b>5 474</b>	<b>4 246</b>	<b>4 696</b>	<b>2 467</b>	<b>2 698</b>	<b>8 188</b>
900	75/65	831	1063	1283	1492	2069	1142	1454	1749	2031	2821
	50/40	325	418	508	595	821	465	587	702	809	1113
	40/30	159	206	252	296	407	235	295	351	403	549
<b>Cena v Kč</b>		<b>3 191</b>	<b>3 541</b>	<b>1 794</b>	<b>1 948</b>	<b>5 925</b>	<b>4 526</b>	<b>5 001</b>	<b>2 634</b>	<b>2 891</b>	<b>8 806</b>
1000	75/65	923	1181	1425	1658	2299	1269	1615	1943	2257	3134
	50/40	361	465	564	661	912	516	652	780	899	1236
	40/30	177	229	279	329	452	261	328	390	447	610
<b>Cena v Kč</b>		<b>3 411</b>	<b>3 789</b>	<b>1 922</b>	<b>2 082</b>	<b>6 375</b>	<b>4 797</b>	<b>5 310</b>	<b>2 804</b>	<b>3 084</b>	<b>9 422</b>
1100	75/65	1015	1299	1568	1824	2529	1396	1777	2137	2483	3447
	50/40	396	511	621	727	1003	568	718	857	989	1360
	40/30	194	252	308	362	497	287	361	429	492	671
<b>Cena v Kč</b>		<b>3 630</b>	<b>4 036</b>	<b>2 050</b>	<b>2 220</b>	<b>6 817</b>	<b>5 072</b>	<b>5 621</b>	<b>2 971</b>	<b>3 276</b>	<b>10 039</b>
1200	75/65	1108	1417	1710	1990	2759	1523	1938	2332	2708	3761
	50/40	433	557	677	794	1095	620	783	936	1079	1484
	40/30	212	275	335	395	543	313	394	468	537	733
<b>Cena v Kč</b>		<b>3 848</b>	<b>4 285</b>	<b>2 179</b>	<b>2 356</b>	<b>7 270</b>	<b>5 347</b>	<b>5 927</b>	<b>3 140</b>	<b>3 468</b>	<b>10 658</b>
1400	75/65	1292	1653	1995	2321	3219	1777	2261	2720	3160	4388
	50/40	505	650	790	926	1277	723	913	1091	1259	1731
	40/30	247	320	391	461	633	365	459	546	626	855
<b>Cena v Kč</b>		<b>4 291</b>	<b>4 775</b>	<b>2 435</b>	<b>2 628</b>	<b>8 168</b>	<b>5 894</b>	<b>6 544</b>	<b>3 475</b>	<b>3 853</b>	<b>11 889</b>
1600	75/65	1477	1890	2280	2653	3678	2030	2584	3109	3611	5014
	50/40	577	743	903	1058	1459	826	1044	1247	1439	1978
	40/30	283	366	447	527	724	417	525	624	716	977
<b>Cena v Kč</b>		<b>4 732</b>	<b>5 277</b>	<b>2 691</b>	<b>2 901</b>	<b>9 068</b>	<b>6 441</b>	<b>7 162</b>	<b>3 811</b>	<b>4 236</b>	*
1800	75/65	1661	2126	2565	2984	4138	2284	2907	3497	4063	5641
	50/40	649	836	1016	1190	1642	929	1174	1403	1619	2225
	40/30	318	412	503	592	814	470	590	702	805	1099
<b>Cena v Kč</b>		<b>5 175</b>	<b>5 772</b>	<b>2 949</b>	<b>3 170</b>	*	<b>6 989</b>	<b>7 775</b>	<b>4 149</b>	<b>4 622</b>	*
2000	75/65	1846	2362	2850	3316	4598	2538	3230	3886	4514	6268
	50/40	721	929	1129	1322	1824	1033	1305	1559	1798	2473
	40/30	353	458	559	658	904	522	656	780	895	1221
<b>Cena v Kč</b>		<b>5 621</b>	<b>6 269</b>	<b>3 203</b>	<b>3 444</b>	*	<b>7 542</b>	<b>8 396</b>	<b>4 485</b>	<b>5 006</b>	*
2400	75/65	2215	2834	3420	3979	5518	3046	3876	4663	5417	7522
	50/40	865	1115	1354	1587	2189	1239	1566	1871	2158	2967
	40/30	424	549	671	790	1085	626	787	936	1074	1465
<b>Cena v Kč</b>		*	*	<b>7 677</b>	<b>8 241</b>	*	*	*	*	*	*
2600	75/65	2400	3071	3705	4311	5977	3299	4199	5052	5868	8148
	50/40	938	1208	1467	1719	2371	1342	1696	2027	2338	3214
	40/30	459	595	727	856	1176	678	853	1014	1163	1587
<b>Cena v Kč</b>		*	*	<b>8 498</b>	<b>9 114</b>	*	*	*	*	*	*
3000	75/65	2769	3543	4275	4974	6897	3807	4845	5829	6771	9402
	50/40	1082	1394	1693	1984	2736	1549	1957	2339	2698	3709
	40/30	530	687	838	988	1357	783	984	1170	1342	1831
<b>Cena v Kč</b>		*	*	<b>9 594</b>	<b>10 281</b>	*	*	*	*	*	*

\* cena na vyžádání

OTOPNÁ TĚLESA

REGULACE A ARMATURY

 ROZVODY TOPENÍ A VODY  
 SYSTÉMY PODLAHOVÉHO VYT.

 PŘÍSLUŠENSTVÍ  
 PRO KOTLE NA TUHÁ PALIVA

SOLÁRNÍ SYSTÉMY



## Desková otopná tělesa

Technické informace a uchycení KL, VK typ 10 a 11

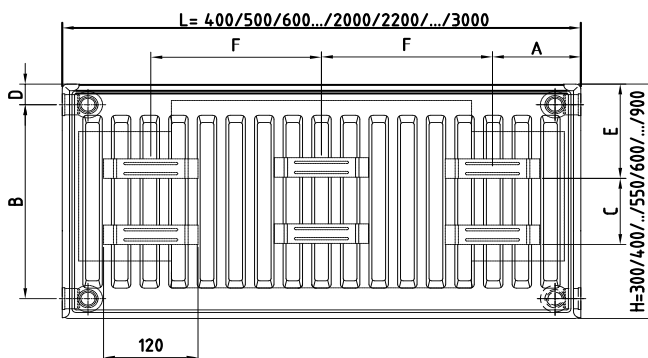
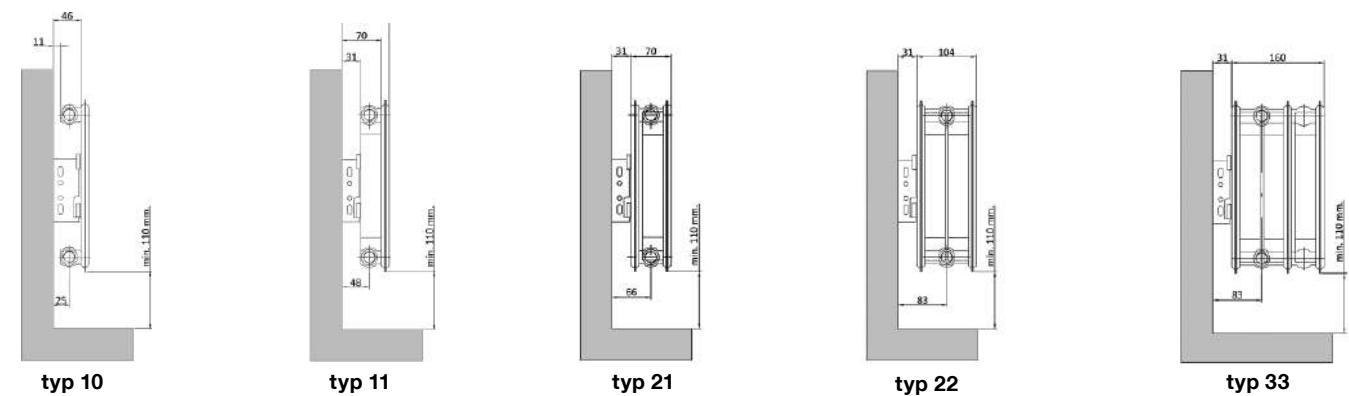

Rozměry panelů radiátoru			
Typ	10 - 11 - 21 - 22 - 33		
L mm	400 - 500 - 600 - ... - 2000 - 2200 - ... - 3000	E mm	120
A mm	101 (Typ 11=117 mm)	D mm	25,5
C mm	85-185 - 285 - 335 - 485 - 585 - 685	F mm	(L - 24) / 2
B mm	249 - 349 - 449 - 500 - 549 - 649 - 749 - 849		

### „L“ konzole pro radiátory TYP KL (všechny), 10 VK, 11 VK a 10 VK-8U

V požadované výšce radiátoru vyvrtáme otvory pro umístění konzol – průměr vrtáku je 10 mm. Vzdálenost otvoru od horní hrany tělesa je 165 mm. Vzdálenost otvoru od boční svislé hrany tělesa je 101 mm (typ 11 - 117 mm). V případě tělesa o délce 1800 mm a více je potřeba vyvrtat otvor pro třetí konzolu v polovině délky tělesa. Do výseku na konzole vložíme distanční plastovou vložku – můžeme zvolit ze dvou možností vzdálenosti tělesa od stěny 30 nebo 45 mm.

Konzoly poté upevníme do vyvrtaných otvorů s hmoždinkami pomocí vrutů, který vložíme do otvoru v horní části konzole – šroub plně nedotahujeme. Za použití vodováhy provedeme výškové vyrovnání konzol a poté plně dotáhneme šroub. Těleso radiátoru nasadíme na konzole a to tak aby úchyty v horní i spodní části tělesa byly zasunuty do výseků v konzolách viz obr. 2-3-4.

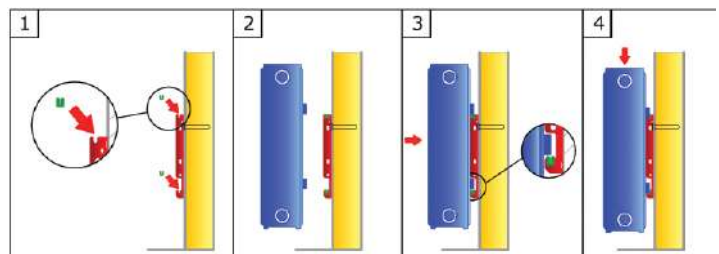

### Technické informace a uchycení typ TYP 21 VK, 22 VK, 33 VK a VK-8U (mimo TYP 10 a 11)

Všechny konzole pro radiátory Concept VK a KL jsou součástí balení radiátorů. Konzole pro radiátory Concept VK-8U jsou dodávány samostatně zdarma (nutno objednat)

#### Pružinové konzole pro radiátory TYP 21 VK, 22 VK, 33 VK a VK-8U (mimo TYP 10 a 11)

V požadované výšce radiátoru vyvrtáme otvory pro umístění konzol – vzdálenost od boční hrany tělesa je 101 mm (typ 11 - 117 mm). Počet otvorů volíme dle počtu dodaných konzol s tělesem, v případě použití tří konzol je třetí konzole umístěna v ose tělesa. Konzoly poté upevníme do vyvrtaných otvorů s hmoždinkami pomocí vrutů, který vložíme do otvoru v horní části konzole – šroub plně nedotahujeme. Za použití vodováhy provedeme výškové vyrovnání konzol a poté plně dotáhneme pomocí vrutů.

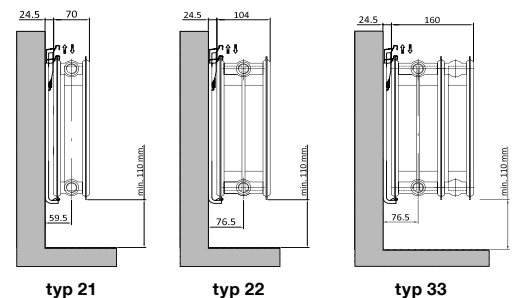

Konzole L pro VK- 8U		Konzole pružinová pro VK- 8U	
300 mm 10 a 11	1509144300 Zdarma	300 mm Concept 21, 22 a 33	1509145316 Zdarma
400 mm 10 a 11	1509140400 Zdarma	400 mm Concept 21, 22 a 33	1509145416 Zdarma
500 mm 10 a 11	1509140500 Zdarma	500 mm Concept 21, 22 a 33	1509145516 Zdarma
600 mm 10 a 11	1509140600 Zdarma	600 mm Concept 21, 22 a 33	1509145616 Zdarma
900 mm 10 a 11	1509140900 Zdarma	900 mm Concept 21, 22 a 33	1509145916 Zdarma



OBRÁZEK	NÁZEV	ROZMĚR	BARVA	ČÍSLO ZBOŽÍ DODAVATELE	JEDNOTKOVÁ CENA v Kč
	<b>CONCEPT ploché čelní panely pro radiátory (CON84)</b>				
	Ploché čelní panel pro radiátor	030/040	bílá	1524110304	<b>764</b>
	Ploché čelní panel pro radiátor	030/050	bílá	1524110305	<b>838</b>
	Ploché čelní panel pro radiátor	030/060	bílá	1524110306	<b>912</b>
	Ploché čelní panel pro radiátor	030/070	bílá	1524110307	<b>993</b>
	Ploché čelní panel pro radiátor	030/080	bílá	1524110308	<b>1 065</b>
	Ploché čelní panel pro radiátor	030/090	bílá	1524110309	<b>1 221</b>
	Ploché čelní panel pro radiátor	030/100	bílá	1524110310	<b>1 300</b>
	Ploché čelní panel pro radiátor	030/110	bílá	1524110311	<b>1 382</b>
	Ploché čelní panel pro radiátor	030/120	bílá	1524110312	<b>1 544</b>
	Ploché čelní panel pro radiátor	030/140	bílá	1524110314	<b>1 697</b>
	Ploché čelní panel pro radiátor	030/160	bílá	1524110316	<b>1 938</b>
	Ploché čelní panel pro radiátor	030/180	bílá	1524110318	<b>2 098</b>
	Ploché čelní panel pro radiátor	030/200	bílá	1524110320	<b>2 264</b>
	Ploché čelní panel pro radiátor	040/040	bílá	1524110404	<b>838</b>
	Ploché čelní panel pro radiátor	040/050	bílá	1524110405	<b>929</b>
	Ploché čelní panel pro radiátor	040/060	bílá	1524110406	<b>1 019</b>
	Ploché čelní panel pro radiátor	040/070	bílá	1524110407	<b>1 117</b>
	Ploché čelní panel pro radiátor	040/080	bílá	1524110408	<b>1 284</b>
	Ploché čelní panel pro radiátor	040/090	bílá	1524110409	<b>1 378</b>
	Ploché čelní panel pro radiátor	040/100	bílá	1524110410	<b>1 474</b>
	Ploché čelní panel pro radiátor	040/110	bílá	1524110411	<b>1 574</b>
	Ploché čelní panel pro radiátor	040/120	bílá	1524110412	<b>1 753</b>
	Ploché čelní panel pro radiátor	040/140	bílá	1524110414	<b>1 942</b>
	Ploché čelní panel pro radiátor	040/160	bílá	1524110416	<b>2 233</b>
Ploché čelní panel pro radiátor	040/180	bílá	1524110418	<b>2 433</b>	
Ploché čelní panel pro radiátor	040/200	bílá	1524110420	<b>2 631</b>	
Ploché čelní panel pro radiátor	050/040	bílá	1524110504	<b>920</b>	
Ploché čelní panel pro radiátor	050/050	bílá	1524110505	<b>1 028</b>	
Ploché čelní panel pro radiátor	050/060	bílá	1524110506	<b>1 135</b>	
Ploché čelní panel pro radiátor	050/070	bílá	1524110507	<b>1 250</b>	
Ploché čelní panel pro radiátor	050/080	bílá	1524110508	<b>1 435</b>	
Ploché čelní panel pro radiátor	050/090	bílá	1524110509	<b>1 546</b>	
Ploché čelní panel pro radiátor	050/100	bílá	1524110510	<b>1 659</b>	
Ploché čelní panel pro radiátor	050/110	bílá	1524110511	<b>1 779</b>	
Ploché čelní panel pro radiátor	050/120	bílá	1524110512	<b>1 975</b>	
Ploché čelní panel pro radiátor	050/140	bílá	1524110514	<b>2 198</b>	
Ploché čelní panel pro radiátor	050/160	bílá	1524110516	<b>2 527</b>	
Ploché čelní panel pro radiátor	050/180	bílá	1524110518	<b>2 759</b>	
Ploché čelní panel pro radiátor	050/200	bílá	1524110520	<b>2 997</b>	
Ploché čelní panel pro radiátor	060/040	bílá	1524110604	<b>1 078</b>	
Ploché čelní panel pro radiátor	060/050	bílá	1524110605	<b>1 204</b>	
Ploché čelní panel pro radiátor	060/0603	bílá	1524110606	<b>1 333</b>	
Ploché čelní panel pro radiátor	060/070	bílá	1524110607	<b>1 468</b>	
Ploché čelní panel pro radiátor	060/080	bílá	1524110608	<b>1 671</b>	
Ploché čelní panel pro radiátor	060/090	bílá	1524110609	<b>1 800</b>	
Ploché čelní panel pro radiátor	060/100	bílá	1524110610	<b>1 934</b>	
Ploché čelní panel pro radiátor	060/110	bílá	1524110611	<b>2 071</b>	
Ploché čelní panel pro radiátor	060/120	bílá	1524110612	<b>2 289</b>	

OTOPNÁ TĚLESA

REGULACE A ARMATURY

ROZVODY TOPENÍ A VODY  
SYSTÉMY PODLAHOVÉHO VYT.PŘÍSLUŠENSTVÍ  
PRO KOTLE NA TUHÁ PALIVA

SOLÁRNÍ SYSTÉMY

OBRÁZEK	NÁZEV	ROZMĚR	BARVA	ČÍSLO ZBOŽÍ DODAVATELE	JEDNOTKOVÁ CENA v Kč
	Ploché čelní panel pro radiátor	060/140	bílá	1524110614	<b>2 534</b>
	Ploché čelní panel pro radiátor	060/160	bílá	1524110616	<b>2 901</b>
	Ploché čelní panel pro radiátor	060/180	bílá	1524110618	<b>3 168</b>
	Ploché čelní panel pro radiátor	060/200	bílá	1524110620	<b>3 443</b>
	Ploché čelní panel pro radiátor	090/040	bílá	1524110904	<b>1 446</b>
	Ploché čelní panel pro radiátor	090/050	bílá	1524110905	<b>1 648</b>
	Ploché čelní panel pro radiátor	090/060	bílá	1524110906	<b>1 848</b>
	Ploché čelní panel pro radiátor	090/070	bílá	1524110907	<b>2 050</b>
	Ploché čelní panel pro radiátor	090/080	bílá	1524110908	<b>2 322</b>
	Ploché čelní panel pro radiátor	090/090	bílá	1524110909	<b>2 520</b>
	Ploché čelní panel pro radiátor	090/100	bílá	1524110910	<b>2 720</b>
	Ploché čelní panel pro radiátor	090/110	bílá	1524110911	<b>2 915</b>
	Ploché čelní panel pro radiátor	090/120	bílá	1524110912	<b>3 217</b>
	Ploché čelní panel pro radiátor	090/140	bílá	1524110914	<b>3 689</b>
	Ploché čelní panel pro radiátor	090/160	bílá	1524110916	<b>4 215</b>
	Ploché čelní panel pro radiátor	090/180	bílá	1524110918	<b>4 620</b>
	Ploché čelní panel pro radiátor	090/200	bílá	1524110920	<b>5 032</b>

**Uchycení se provádí přes magnety:**

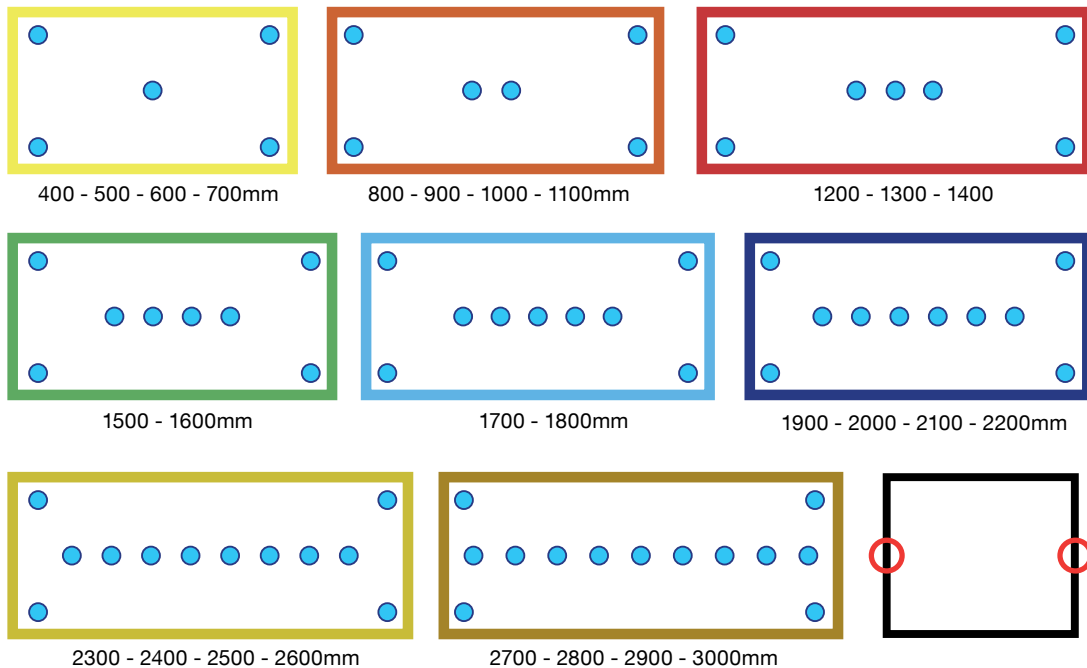









OTOPNÁ TĚLESA

REGULACE A ARMATURY

ROZVODY TOPENÍ A VODY  
SYSTÉMY PODLAHOVÉHO VYT.

PŘÍSLUŠENSTVÍ  
PRO KOTLE NA TUHÁ PALIVA

SOLÁRNÍ SYSTÉMY

OBRÁZEK	NÁZEV	ROZMĚR	BARVA	ČÍSLO ZBOŽÍ DODAVATELE	JEDNOTKOVÁ CENA v Kč
<b>Regulace radiátorů CONCEPT (CON52)</b>					
<b>Ventil radiátorový termostatický s přednastavením</b>					
Použití termostatických ventilů v kombinaci s termostatickou hlavicí umožňuje individuální nastavení teploty v různých místnostech dle způsobu jejich využití a tím dosáhnout výrazných úspor energie při vytápění. Termostatické ventily se používají pro dvoutrubkové otopné soustavy.					
	Ventil VPT 70 - přímý s přednastavením	3/8"		VPT75-01	<b>342</b>
	Ventil VPT 70 - přímý s přednastavením	1/2"		VPT75-02	<b>349</b>
	Ventil VPT 70 - přímý s přednastavením	3/4"		VPT75-03	<b>582</b>
	Ventil VPT 71 - rohový s přednastavením	3/8"		VPT76-01	<b>342</b>
	Ventil VPT 71 - rohový s přednastavením	1/2"		VPT76-02	<b>349</b>
	Ventil VPT 71 - rohový s přednastavením	3/4"		VPT76-03	<b>582</b>
<b>Technické parametry:</b>					
- pracovní teplota: max. 130°C					
- provozní tlak: max. 10 bar					
- závit pro termostat. hlavici: M 30 x 1,5					
<b>Šroubení závitové regulační s vypouštěním</b>					
Používají se pro dvoutrubkové nebo jednostrubkové soustavy k regulaci nebo uzavírání průtoku topné vody radiátory. Jednotlivé radiátory mohou být pomocí speciálního adaptéru vypuštěny nebo napuštěny za provozu soustavy.					
	Šroubení SPT 80 - přímé s vypouštěním	3/8"		SPT80-01	<b>220</b>
	Šroubení SPT 80 - přímé s vypouštěním	1/2"		SPT80-02	<b>235</b>
	Šroubení SPT 80 - přímé s vypouštěním	3/4"		SPT80-03	<b>437</b>
	Šroubení SPT 81 - rohové s vypouštěním	3/8"		SPT81-01	<b>220</b>
	Šroubení SPT 81 - rohové s vypouštěním	1/2"		SPT81-02	<b>235</b>
	Šroubení SPT 81 - rohové s vypouštěním	3/4"		SPT81-03	<b>437</b>
<b>Technické parametry:</b>					
- médium: voda					
- pracovní teplota: max 110°C					
- pracovní tlak: max. 10 bar					
- hodnota KVS: provedení rohové 1,70; přímé 1,45					
	Concept přednastavovací klíček			KPT4F	<b>1</b>
*je využitelný pro regulaci šroubení SPT80/SPT81					
<b>Uzavírací šroubení pro radiátory typ VK</b>					
Použití pro radiátory s přípojovacím závitěm vnitřním 1/2" i vnějším 3/4" Dodávají se včetně dvou vsuvek 1/2" x 3/4".					
	H-kus přímý, 50 mm	1/2", 3/4"		SHPT90-01	<b>310</b>
	H-kus rohový, 50 mm	1/2", 3/4"		SHPT91-01	<b>310</b>
<b>Technické parametry:</b>					
- médium: voda					
- pracovní teplota: max 110°C					
- pracovní tlak: max. 10 bar					
- hodnota KVS: provedení rohové 0,75; provedení přímé 0,72					
	<b>Prodloužení</b>				
	Distanční kus G 3/4" s kónickým těsněním - pro radiátory	3/4" x 3/4"		1681650	<b>677 / pár</b>

OTOPNÁ TĚLESA











REGULACE A ARMATURY

ROZVODY TOPENÍ A VODY  
SYSTÉMY PODLAHOVÉHO VYT.

PŘÍSLUŠENSTVÍ  
PRO KOTLE NA TUHÁ PALIVA

SOLÁRNÍ SYSTÉMY

OBRÁZEK	NÁZEV	ROZMĚR	BARVA	ČÍSLO ZBOŽÍ DODAVATELE	JEDNOTKOVÁ CENA v Kč
	<b>Svorné šroubení - vnější</b> Přechodka 3/4" pro Cu trubku Přechodka 3/4" pro Cu trubku	3/4" x 15 mm 3/4" x 18 mm		FEG3/4CS15 FEG3/4CS18	<b>84</b> <b>84</b>
	<b>Svorné šroubení vnitřní</b> svorné šroubení vnitřní CU t	1/2" x 15 mm		FIG1/2CS15	<b>42</b>
	<b>Svorné šroubení vnitřní</b> Přechodka 1/2" pro AL/PE-Xc trubku	1/2" x 16 mm		FIG1/2M16X2	<b>184</b>
	<b>Svorné šroubení - vnější</b> Přechodka 3/4" pro AL/PE-Xc trubku Přechodka 3/4" pro AL/PE-Xc trubku Přechodka 3/4" pro AL/PE-Xc trubku	3/4" x 16 mm 3/4" x 18 mm 3/4" x 20 mm		FEG3/4PM16X2 FEG3/4PM18X2 217T-20020	<b>105</b> <b>134</b> <b>111</b>
	<b>Svorné šroubení vnější</b> Eurokonus pro PE a PB trubku 16 Eurokonus pro PE a PB trubku 17 Eurokonus pro PE a PB trubku 18 Eurokonus pro PE a PB trubku 20	3/4" EK x 16 mm 3/4" EK x 17 mm 3/4" EK x 18 mm 3/4" EK x 20 mm		216T-16020 216T-17020 216T-18020 216T-20020	<b>88</b> <b>90</b> <b>96</b> <b>96</b>
<b>Hlavice termostatická kapalinová CONCEPT</b>					
Termostatická hlavice pro standardní termostatické ventily a tělesa typu ventil-kompakt.					
	Hlavice HPT 100			HPT100-30	<b>295</b>
	Pojistka proti odcizení hlavice - použití pro radiátory s vestavěným termostatickým ventilem			TA6900A001	<b>141</b>
	Hlavice HPT 200 (vč. blokovacích kolíčků)	M 30 x 1,5	bílá	HPT200-10	<b>325</b>
	Hlavice HPT 300	M 30 x 1,5	chrom	HPT300-C	<b>599</b>
	Hlavice HPT 300	M 30 x 1,5	bílá	HPT300-B	<b>389</b>
	Pojistka proti odcizení hlavice pro HPT 200			582530	<b>62</b>
	Zarážka pro omezení rozsahu hlavic			TA3000C019	<b>151</b>
<b>Hlavice ruční</b>					
	CONCEPT HPT 50 ruční hlavice s aretací	M 30 x 1,5		HPT50-20	<b>95</b>

OBRÁZEK	NÁZEV	ROZMĚR	BARVA	ČÍSLO ZBOŽÍ DODAVATELE	JEDNOTKOVÁ CENA v Kč
<b>Hlavice termostatická Uni SH designová (CON52)</b>					
<b>Termostatická hlavice Uni SH v novém štíhlém designu s kapalinovým čidlem pro regulaci prostorové teploty. Provedení: bílá / chrom se vzhledem nerezové oceli. Elegantní designové krytky SH Cap, které jsou k dispozici buď v bílém nebo chromovém provedení, se dají dodatečně nasadit.</b>					
	Hlavice Uni SH Termostatická hlavice je dodávána s vestavěným čidlem teploty. Požadovaná teplota může být nastavena v rozsahu 7-28°C.	M 30 x 1,5		1012065	<b>611</b>
	Designová krytka pro hlavici Uni SH		chrom	1012081	<b>200</b>
	Designová krytka pro hlavici Uni SH		bílá	1012082	<b>216</b>
	Připojovací armatura "Multiblock T" mosaz - přímá - pro dvoutrubkové soustavy s vestavěným termostatickým ventilem - instalace je možná do přívodu i zpátečky	1/2" vnitřní		1184083	<b>2 249</b>
	Připojovací armatura "Multiblock T" mosaz - rohová - pro dvoutrubkové soustavy s vestavěným termostatickým ventilem - instalace je možná do přívodu i zpátečky	1/2" vnitřní		1184084	<b>2 249</b>
	Designová krytka pro Multiblock T - přímá		bílá	1184095	<b>447</b>
	Designová krytka pro Multiblock T - přímá		chrom	1184097	<b>623</b>
	Designová krytka pro Multiblock T - rohová		bílá	1184096	<b>447</b>
	Designová krytka pro Multiblock T - rohová		chrom	1184098	<b>623</b>
<b>Eclipse – termostatická vložka (CON85)</b>					
<b>Termostatická vložka Eclipse je vhodná pro všechny termostatické hlavice a pohony. Požadovaný průtok může být nastaven přímo na termostatické vložce Eclipse. Nastavený průtok nebude překročen, i když dojde ke změnám diferenčního tlaku v systému kvůli zavření jiných ventilů nebo během ranního zátopu po útlumu. Ventil udržuje průtok nezávisle na diferenčním tlaku.</b>					
<b>funkce a výhody:</b>					
<ul style="list-style-type: none"> <li>• integrovaný omezovač průtoku</li> <li>• správný průtok jedním nastavením</li> <li>• široký rozsah produktu</li> </ul>					
	Vložka ECLIPSE - automatické udržení průtoku * pro otopná tělesa typu Concept VK (nelze použít do těles Korado VK)			4384-00.300	<b>1 231</b>

OTOPNÁ TĚLESA

REGULACE A ARMATURY







ROZVODY TOPENÍ A VODY  
SYSTÉMY PODLAHOVÉHO VYT.PŘÍSLUŠENSTVÍ  
PRO KOTLE NA TUHÁ PALIVA

SOLÁRNÍ SYSTÉMY



OBRÁZEK	NÁZEV	ROZMĚR	ČÍSLO ZBOŽÍ DODAVATELE	JEDNOTKOVÁ CENA v Kč
<p><b>Elektrické ohřívače vody CONCEPT (CON77)</b>  <b>Elektrické ohřívače CONCEPT jsou spolehlivé především díky své konstrukci. Oceníte snadnou údržbu a servis, díky kterému je zajištěn dlouhodobý a vynikající provoz.</b></p>				
<p>*Konzole pro uchycení je zdarma, musí se OBJEDNAT ZVLÁŠTĚ-107484</p>				
	<b>Ohřívač elektrický zásobníkový vertikální CONCEPT</b>			
	El. ohřívač CONCEPT 50 se suchým top. tělesem	1,6 kW, 50 l	C50VS16	<b>6 305</b>
	El. ohřívač CONCEPT 80 se suchým top. tělesem	2,0 kW, 80 l	C80VS20	<b>6 881</b>
	El. ohřívač CONCEPT 100 se suchým top. tělesem	2,4 kW, 100 l	C100VS24	<b>7 745</b>
	El. ohřívač CONCEPT 120 se suchým top. tělesem	2,4 kW, 120 l	C120VS24	<b>8 311</b>
	El. ohřívač CONCEPT 150 se suchým top. tělesem	2,4 kW, 150 l	C150VS24	<b>8 887</b>
	<b>Ohřívač elektrický zásobníkový reverzibilní CONCEPT</b> (reverzibilní - možnost umístění horizontálně i vertikálně)			
	El. ohřívač CONCEPT 50 se suchým top. tělesem	1,6 kW, 50 l	C50RS20	<b>6 717</b>
	El. ohřívač CONCEPT 80 se suchým top. tělesem	2,0 kW, 80 l	C80RS24	<b>7 125</b>
	El. ohřívač CONCEPT 100 se suchým top. tělesem	2,4 kW, 100 l	C100RS24	<b>7 534</b>
	El. ohřívač CONCEPT 120 se suchým top. tělesem	2,4 kW, 120 l	C120RS24	<b>7 941</b>
	El. ohřívač CONCEPT 150 se suchým top. tělesem	2,4 kW, 150 l	C150RS24	<b>8 492</b>
	<b>Ohřívač kombinovaný vertikální CONCEPT</b>			
	Kombinovaný ohřívač vertikální CONCEPT 80 s mokrým top. tělesem	0,21 m <sup>2</sup> / 2,9 kW - 80 l, 2 kW	C80VKM20	<b>7 866</b>
	Kombinovaný ohřívač vertikální CONCEPT 100 s mokrým top. tělesem	0,28 m <sup>2</sup> / 6 kW - 80 l, 2 kW	C100VKM20	<b>8 358</b>
	Kombinovaný ohřívač vertikální CONCEPT 120 s mokrým top. tělesem	0,28 m <sup>2</sup> / 6 kW - 120 l, 2 kW	C120VKM20	<b>8 710</b>
	Kombinovaný ohřívač vertikální CONCEPT 150 s mokrým top. tělesem	0,28 m <sup>2</sup> / 6 kW - 150 l, 2 kW	C150VKM20	<b>9 174</b>
<p><b>Expanzní nádoba na topení (CON78)</b>  <b>Tlaková expanzní nádoba s membránou pro uzavřené topné a chladicí soustavy. Nádoby v provedení podle DIN EN 13831. Povolení podle směrnice o tlakových zařízeních 2014/68/EU.</b></p>				
<ul style="list-style-type: none"> <li>- epoxidový nátěr s dlouhou životností</li> <li>- nevyměnitelná zalisovaná membrána dle DIN EN 13831</li> <li>- pro koncentraci mrazuvzdorného prostředku nejméně 25 až 50 %</li> <li>- se závitovým připojením</li> <li>- max. dovolená teplota soustavy 120 °C</li> <li>- dovolená provozní teplota 70 °C</li> </ul>				
	Nádoba expanzní 8	8 litrů, 4 barů, 3/4"	8212501	<b>1 145</b>
	Nádoba expanzní 12	12 litrů, 4 barů, 3/4"	8213301	<b>1 229</b>
	Nádoba expanzní 18	18 litrů, 4 barů, 3/4"	8214301	<b>1 286</b>
	Nádoba expanzní 25	25 litrů, 4 barů, 3/4"	8216301	<b>1 358</b>
	Nádoba expanzní 35	35 litrů, 4 barů, 3/4"	8218401	<b>1 553</b>
	Nádoba expanzní 50	50 litrů, 6 barů, 3/4"	8219300	<b>2 276</b>
	Nádoba expanzní 80	80 litrů, 6 barů, 1"	8211200	<b>3 359</b>

OBRÁZEK	NÁZEV	ROZMĚR	ČÍSLO ZBOŽÍ DODAVATELE	JEDNOTKOVÁ CENA v Kč
<b>Akumulační nádoby CONCEPT (CON76)</b> <b>PSxxxxC</b> <b>Akumulační nádrže PS jsou určeny pro akumulaci a následnou distribuci tepelné energie z kotlů na pevná paliva, tepelných čerpadel, elektrokotlů apod.</b> <b>Technické info:</b> <ul style="list-style-type: none"> <li>• 8 návarek ze strany s vnitřním závitem G 6/4" (PS200C pouze 6 návarek)                     <ul style="list-style-type: none"> <li>- pro připojení tepelných zdrojů a zátěží, nebo vložení el. topných těles</li> </ul> </li> <li>• 1 návarek nahoře s vnitřním závitem G 6/4" - pro odvodušnění nebo výstup do otopného systému</li> <li>• 3 návarky ze strany s vnitřním závitem G 1/2" - pro umístění jímek pro teplotní čidla</li> </ul> Maximální pracovní tlak je 4 bar do PS1000 3 bar PS1500 a 2000. Maximální pracovní teplota 95°C. K akumulacním nádržím PS dodáváme snímatelné izolace tl. 100 mm z měkkého polyuretanu s koženkovým povrchem.				
	<b>Nádoba akumulací PS - CONCEPT bez izolace</b>			
	PS200Cn - H=1351 mm, ø 450 mm	181 l	15624	<b>12 529</b>
	PS300Cn - H=1405 mm, ø 550 mm	280 l	15625	<b>14 822</b>
	PS500Cn - H=1915 mm, ø 600 mm	474 l	15565	<b>18 169</b>
	PS800Cn - H=1845 mm, ø 800 mm	804 l	15627	<b>22 675</b>
	PS900Cn - H=1975 mm, ø 790 mm	860 l	15628	<b>21 960</b>
	PS1000Cn - H=2080 mm, ø 800 mm	927 l	15629	<b>25 011</b>
	PS1100Cn - H=2080 mm, ø 850 mm	1040 l	15548	<b>26 756</b>
	PS1500Cn - H=1885 mm, ø 1100 mm	1504 l	15630	<b>38 001</b>
PS2000Cn - H=1995 mm, ø 1250 mm	2005 l	15631	<b>47 909</b>	
	<b>Izolace k akumulacním nádobám CONCEPT PS</b>			
	Izolace k PS200Cn		15632	<b>7 087</b>
	Izolace k PS300Cn		15633	<b>7 139</b>
	Izolace k PS500Cn		15568	<b>7 968</b>
	Izolace k PS800Cn		15635	<b>8 963</b>
	Izolace k PS900Cn		15636	<b>9 565</b>
	Izolace k PS1000Cn		15637	<b>9 983</b>
	Izolace k PS1100Cn		15551	<b>10 464</b>
Izolace k PS1500Cn		15638	<b>14 017</b>	
Izolace k PS2000Cn		15639	<b>15 419</b>	
<b>Nádoba akumulací - Concept PFHF vč. izolace (CON765)</b> <b>Akumulační zásobník topné a chladicí vody. Volitelně ve stojatém provedení s jednou/dvěma přírubami nebo s jedním/dvěma vnitřními výměníky tepla k připojení externích zdrojů energie.</b> Řady přípojovacích hrdel k připojení zdrojů tepla a tepelných spotřebičů jsou řazeny vertikálně, s přesazením o 100°, jako plnicí nebo vypouštěcí hrdla (nátrubky). Mezi těmito řadami přípojovacích hrdel jsou také k dispozici různé možnosti k zašroubování senzorových jímek, teploměrů aj. (3 x RP 3/4, 1 x Rp 1/2). Nádrže s výměníkem tepla z hladkých trubek jsou navíc vybaveny hrdly přívodní i vratné větve topné plochy z trubkového svazku. Nádoba zásobníku z oceli S235JR+AR, vnitřní hrubý povrch, vnější s antikorozní ochranou. Akumulační nádrže o objemu do 1000 litrů jsou izolovány s tloušťkou izolace 100 mm, akumulací nádrže nad 1000 litrů mají odnímatelnou flisovou izolaci o tloušťce 120 mm, v souladu s normou DIN 4102-1 třída konstrukčního materiálu B2. Zásobníky o objemu do 2000 Litrů jsou dodávány s izolací. Zásobníky o objemu od 3000 litrů jsou přepravovány v poloze naležato, dodávka bez izolace. Izolace musí být objednána zvlášť. Zásobníky jsou k dispozici ve třídě energetické účinnosti C. Izolace není parotěsná – tzn. že v případě použití akumulací nádoby v systému chlazení musí být dodaná izolace nahrazena kaučukovou. Tepelné ztráty jsou stanoveny v externích certifikovaných zkušebnách.				
	Akumulační nádoba PFHF 300	300 l	7921600	<b>18 777</b>
	Akumulační nádoba PFHF 500	500 l	7921700	<b>22 347</b>
	Akumulační nádoba PFHF 800	800 l	7921800	<b>27 051</b>
	Akumulační nádoba PFHF 1000	1000 l	7921900	<b>29 920</b>
	Akumulační nádoba PFHF 1500	1500 l	7923000	<b>44 475</b>
	Akumulační nádoba PFHF 2000	2000 l	7923100	<b>54 145</b>

OBRÁZEK	NÁZEV	ROZMĚR	BARVA	ČÍSLO ZBOŽÍ DODAVATELE	JEDNOTKOVÁ CENA v Kč
<b>Čerpadlo CONCEPT (CON63)</b>					
<p>Oběhová čerpadla CONCEPT, jsou dodávána od renomovaného výrobce Taconova a jsou v provedení s výtlakem 1-6 m, vhodná tedy jak pro aplikace s požadovaným výtlakem 4 m tak i pro aplikace s výtlakem 6 m. Obě čerpadla jsou s elektronicky řízenými otáčkami, C-FLOW je v tlakové řadě PN6, C-FLOW ADAPT v tlakové řadě PN10 a funkcí (active adapt – automatickým přizpůsobením výkonu čerpadla na specifické požadavky systému), obě mají stavební délku 180 mm a je možná jejich instalace jak ve vodorovné, tak svislé poloze, pouze nutno respektovat směr ukazující průtok média. U čerpadel je automatická detekce vzduchu a automatické odvzdušnění, dále jsou opatřena funkcí automatického odblokování rotoru. Na čerpadla je dávana záruka 5 let. Jednoduché napojení a elektro instalaci přes Easy plug-in konektor. Provozní teplota média je +2°C - +95°C u C-Flow a +2°C - +110°C C-Flow ADAPT.</p> <p>Čerpadlo Concept C-FLOW HW 15/1 65mm je určeno pro cirkulaci teplé vody v rodinných a dvougeneračních domech, je osazeno elektronickým modulem pro nastavení hydraulického výkonu. Napájecí napětí je 1x230V, připojení Rp1/2"/PN10, rozsah teploty média +5°C až +65°C, výtlak čerpadla je max. 1m, max. dopravované množství je 0,7m<sup>3</sup>/h.</p>					
	Čerpadlo oběhové - závitové C-Flow	25/1-6-180 G 1 1/2", PN6		302.5231.685	<b>3 960</b>
	Čerpadlo oběhové - závitové C-Flow ADAPT	25/1-6-180 G 1 1/2", PN10		302.5232.685	<b>4 840</b>
	Čerpadlo cirkulační - závitové C-Flow new HW	15/1.4, 80mm, Rp 1/2, PN10		302.2416.685	<b>3 620</b>
	Čerpadlo cirkulační - závitové C-Flow new HW PLUS (čas. spínač + term.)	15/1.4, 80mm, Rp 1/2, PN10		302.2417.685	<b>5 170</b>
	Čerpadlo cirkulační - závitové C-Flow HW	15/1, 65mm, Rp 1/2, PN10		302.2316.685	<b>3 050</b>
<b>Příslušenství</b>					
	Konektor pro C-Flow a C-Flow ADAPT			300.1339.000	<b>731</b>
	Konektor pro C-Flow HW			300.1341.000	<b>1 061</b>
<b>Čerpadlové skupiny Concept (CON64, CON635)</b>					
<p>Stavebnicový systém čerpadlových skupin a rozdělovačů umožňuje vytvářet sestavy pro různé topné systémy i zdroje tepla. Umožňuje zapojení podlahového či stěnového topení, radiátorů i přípravu teplé vody. Zdroj tepla může být libovolný - tepelné čerpadlo, plynový či elektrický kotel, kotel na tuhá paliva apod. Zdroj tepla může pracovat s akumulací nádrží i bez ní. Čerpadlové skupiny jsou hnacími a regulačními jednotkami jednotlivých topných okruhů. Při správném návrhu počtu topných větví a jejich regulace lze docílit dokonalého komfortu vytápění a významně snížit provozní náklady objektu. Každá topná větev vybavená čerpadlovou skupinou může být regulována nezávisle pomocí programovatelných pokojových termostatů, které budou popsány níže. Vytápění jednotlivých částí domu tak může probíhat s vlastními teplotami a s vlastními časovými programy.</p>					
<b>Čerpadlové skupiny</b>					
	Bez směšovače CONCEPT UK bez čerpadla (nesměšovaný okruh pro rozdělovače s roztečí 125 mm)			PTC66811EA	<b>4 888</b>
	Se směšovačem CONCEPT MK bez čerpadla (směšovaný okruh pro rozdělovače s roztečí 125 mm) - serverpohon směšovače není součástí čer. skupiny			PTC66831EA	<b>7 153</b>
<b>Doporučená čerpadla</b>					
	Čerpadlo oběhové Grundfos závitové ALPHA 1L 25-40	180 mm	1 x 230V	99160579	<b>6 120</b>
	Čerpadlo oběhové Grundfos závitové ALPHA 1L 25-60	180 mm	1 x 230V	99160584	<b>7 064</b>
	Čerpadlo oběhové Wilo závitové YONOS PICO (1.0) 25/1-4	180 mm	1 x 230V	4248082	<b>7 523</b>
	Čerpadlo oběhové Wilo závitové YONOS PICO (1.0) 25/1-6	180 mm	1 x 230V	4248084	<b>8 262</b>

OTOPNÁ TĚLESA







REGULACE A ARMATURY

ROZVODY TOPENÍ A VODY  
SYSTÉMY PODLAHOVÉHO VYT.

PŘÍSLUŠENSTVÍ  
PRO KOTLE NA TUHÁ PALIVA

SOLÁRNÍ SYSTÉMY

OBRÁZEK	NÁZEV	ROZMĚR	ČÍSLO ZBOŽÍ DODAVATELE	JEDNOTKOVÁ CENA v Kč
	<b>Rozdělovače</b>			
	Rozdělovač - CONCEPT 2 topné okruhy, 125 mm, ΔT=20°C	do 70 kW, do 3 m <sup>3</sup> /hod	PTC66301.2	<b>5 509</b>
	Rozdělovač - CONCEPT 3 topné okruhy, 125 mm, ΔT=20°C	do 70 kW, do 3 m <sup>3</sup> /hod	PTC66301.3	<b>6 861</b>
	Rozdělovač - CONCEPT 4 topné okruhy, 125 mm, ΔT=20°C	do 70 kW, do 3 m <sup>3</sup> /hod	PTC66301.4	<b>9 673</b>
	<b>Příslušenství</b>			
	Konzole pro montáž rozdělovače na stěnu		PTC66337.3	<b>770 / pár</b>
	Příslušenství ke skupinám - CONCEPT Servophon 230 V		PTC66341	<b>3 744</b>
	Příslušenství ke skupinám - CONCEPT Servophon 24 V		PTC66341.24	<b>4 466</b>
	<b>Hydraulický stabilizátor CONCEPT</b>			
	Nádoba vyrovnávací - hydraulický stabilizátor	do 70 kW, do 3 m <sup>3</sup> /hod	PTC66391.3	<b>7 616</b>
	- včetně odvzdušnění, odkalení a jímky pro čidlo			
	- ΔT=20°C			
	<b>Nádoby vyrovnávací HVDT</b>			
	nerez s izolací PE-X s hliníkovou úpravou, ΔT=15°C	1" do 43 kW 2,5 m <sup>3</sup>	760G-06	<b>9 087</b>
	nerez s izolací PE-X s hliníkovou úpravou, ΔT=15°C	5/4" do 78 kW 4,5 m <sup>3</sup>	760G-07	<b>10 560</b>
	nerez s izolací PE-X s hliníkovou úpravou, ΔT=15°C	6/4" do 109 kW 6,3 m <sup>3</sup>	760G-08	<b>10 916</b>
	nerez s izolací PE-X s hliníkovou úpravou, ΔT=15°C	2" do 174 kW 10 m <sup>3</sup>	760G-09	<b>15 858</b>
	<b>Ochrana zpátečky kotle, krby</b>			
	Regulační termostatická plnicí jednotka LTC 341 G 1", 55°C		PT55005369	<b>12 891</b>
	Regulační termostatická plnicí jednotka LTC 341 G 1", 60°C		PT55005469	<b>12 891</b>
	* Čerpadlo Wilo Yonos Para 4-20			
	<b>Dvojité čerpadlové skupiny včetně rozdělovače s nastavitelným hydraulickým separátorem</b>			
	DDA111 - 1x přímá dodávka, 1x směšování VRG430 + ARA661		PT61310169	<b>25 769</b>
	DAA111 - 2x směšování VRG430 + ARA661		PT61310269	<b>31 031</b>
	* Čerpadlo Wilo PARA 15-130/8-75/SC Nastavitelná kotvící konzole na zeď součástí. VRG430 ventil s progresivní charakteristikou pro úsporu energie			
	<b>Čerpadlové skupiny DN25</b>			
	GDA211 čerp. Wilo / přímá dodávka energie		PT61001169	<b>11 230</b>
	GFA211 – směšování - termostatický ventil VTA572 20-55°C		PT61021169	<b>14 055</b>
	*náhradní termostatická patrona 30-70°C obj.č. 37101700			
	GRA211- směšování VRG430 + ARA661		PT61042169	<b>16 480</b>
	* VRG430 ventil s progresivní charakteristikou pro úsporu energie			
	* Čerpadla Wilo PARA 25-130/6-43/SC. Nastavitelná kotvící konzole na zeď součástí. Rozeč jednotek 125 mm			
	<b>Rozdělovače</b>			
	Rozdělovač - GMA421 2 okruhy		PT66001269	<b>6 877</b>
	Rozdělovač - GMA431 3 okruhy		PT66001369	<b>8 429</b>
	Rozdělovač - GMA441 4 okruhy		PT66001469	<b>10 660</b>
	Rozdělovač - GMA451 5 okruhů		PT66001569	<b>13 376</b>
	* Kotvící konzole součástí balení. Rozeč 125 mm.			

OBRÁZEK	NÁZEV	ROZMĚR	ČÍSLO ZBOŽÍ DODAVATELE	JEDNOTKOVÁ CENA v Kč
	<b>Zónové ventily</b> MBA121 – zónový 2cestný ventil s vestavěným servopohonem, 2bodový, 230V, 10Nm, G3/4", DN20 , Kvs 45 m³/hod MBA121 – zónový 2cestný ventil s vestavěným servopohonem, 2bodový, 230V, 10Nm, G1", DN25 , Kvs 60 m³/hod * Bez proudu zavřeno. Mikropsínač součástí balení ( např. sepnutí oběhového čerpadla)		PT43100169 PT43100269	<b>3 345</b> <b>3 526</b>
	<b>Přepínací ventily (vhodné pro TČ)</b> MBA132 – přepínací 3cestný ventil s vestavěným servopohonem, 2bodový, 230V, 10Nm, G3/4", DN20 , Kvs 9,6 m³/hod MBA132 – přepínací 3cestný ventil s vestavěným servopohonem, 2bodový, 230V, 10Nm, G1", DN25 , Kvs 11,3 m³/hod * Bez proudu zavřeno. Mikropsínač součástí balení (např. sepnutí oběhového čerpadla)		PT43102569 PT43102669	<b>3 707</b> <b>3 942</b>
<b>Čerpadla EUROMATIC - vodárny, ponorná čerpadla na čistou vodu a kálová čerpadla (CER02)</b>				
	<b>Domácí vodárny se samonasávacím čerpadlem a tlakovou nádobou</b> Automatická domácí vodárna Euromatic AGC s tlakovou nádobou a nastavitelným tlakovým spínačem. Objem tlakové nádoby je 22 l, nebo 60 l. Motor je jištěn integrovanou nadproudovou ochranou. Sací hloubka až 8 m. Součástí dodávky je 2 m napájecí kabel s vidlicí pro 230V. Čerpadlo vodárna Euromatic - AGC 800/22 I 230 V Čerpadlo vodárna Euromatic - AGC 800/60 I 230 V		101155660 101155790	<b>5 852</b> <b>9 197</b>
	<b>Ponorná čerpadla na čistou vodu</b> <b>SVM 90</b> Ponorné čerpadlo Euromatic typ SVM 90 s patentovaným oběžným kolem je určeno k čerpání čisté vody ze studní, nádrží a vrtů, k zásobování vodou, pro zavlažování. Čerpadlo může být montováno jak ve vertikální tak i horizontální poloze. Čerpadlo je osazeno filtrem na sání a antiblokačním diskem. Ke správné funkci je nutné ponoření celého čerpadla, max. hloubka ponoru je 15 m. <b>Čerpadlo ponorné Euromatic - SVM 90</b> * kabel 15m, spínací skříň, vrt i studna, 230 V, 4"		101440220	<b>7 133</b>
	<b>SMC 1103</b> Ponorné čerpadlo Euromatic SMC je pro správný provoz nutné doplnit vodárenským setem s tlakovou nádobou a spouštěcím lanem, ochranu suchoběhu zajišťuje integrovaný plovákový spínač. Čerpadlo se spodním sáním musí být zavěšeno nad dnem nádrže, aby nedocházelo k nasávání hrubých nečistot. <b>Čerpadlo ponorné Euromatic - SMC 1103</b> *kabel 10m, plovák, přenosné, 230 V		101274410	<b>7 157</b>
	<b>Kalová čerpadla</b> <b>Čerpadlo Euromatic SDC</b> Čerpadla EUROMATIC SDC jsou ponorná čerpadla pro čerpání čisté vody, drenážní vody a mírně znečištěné vody. Jsou opatřena plovákem a napájecím kabelem délky 10 m. Typ SDC 550-G je vhodný do malých, nebo těsných prostor. Ovládání čerpadla je zajištěno integrovaným plovákem zabudovaným v tělese čerpadla. Průchodnost pevných látek pro oba typy je 5 mm. <b>Čerpadlo kalové Euromatic - SDC 550-G</b> *kabel 10m, vertikální plovák, 230 V <b>Čerpadlo kalové Euromatic - SDC 300</b> *kabel 10m, plovák, 230 V		101278910 101270910	<b>2 603</b> <b>2 603</b>
	<b>Čerpadlo Euromatic SVX</b> Ponorné kalové čerpadlo Euromatic SVX 1100 je určeno pro čerpání splaškových vod i fekálně znečištěných. Vnější konstrukce čerpadla je z nerezové oceli, oběžné kolo je z norylu. Součástí čerpadla je ovládací plovák, integrovaná ochrana motoru, napájecí kabel 10 m se zástrčkou 230V. Maximální teplota kapaliny je 35 °C, průchodnost 35 mm. Součástí dodávky je 90° koleno a šroubení. <b>Čerpadlo kalové Euromatic - SVX 1100</b> *kabel 10m, plovák, 230 V		101278600	<b>4 852</b>

OTOPNÁ TĚLESA





REGULACE A ARMATURY

ROZVODY TOPENÍ A VODY  
SYSTÉMY PODLAHOVÉHO VYT.

PŘÍSLUŠENSTVÍ  
PRO KOTLE NA TUHÁ PALIVA

SOLÁRNÍ SYSTÉMY



OBRÁZEK	NÁZEV	ROZMĚR	ČÍSLO ZBOŽÍ DODAVATELE	JEDNOTKOVÁ CENA v Kč
<b>Manometry a teploměry CONCEPT (CON65, CON66)</b>				
<b>Manometry</b>				
<p>Manometr musí být vybrán s ohledem na tlakový rozsah, technické použití a specifické vlastnosti měřeného media. Aby byla zaručena dlouhodobá přesnost měření, musí být v provozu dodržovány odpovídající limity zatížení. Instalaci a montáž mohou provádět pouze osoby kvalifikované. Při vystavení manometrů většímu tlakovému rázu než je jejich použití může dojít k poškození sváru a následné netěsnosti manometru.</p>				
<b>Teploměry</b>				
<p>Topenářské teploměry CTR jsou určeny svou konstrukcí pro měření teplot za provozních podmínek. Mohou být instalovány v jakékoliv poloze. Hlavice teploměru může být umístěna do prostředí jednoduchého dle ČSN 33 0300 v rozmezí -30°C až 110°C. Teploměry CTR jsou univerzálně použitelné přístroje k měření místních teplot především v topenářském prostředí a lehkém průmyslu. Instalují se tam, kde nejsou požadovány zvláštní hygien. předpisy, pomocí jímky, která chrání stonek proti kapalinám a tlakům vyšším než 0,3 MPa. Použití v kapalině a ve vlhkém prostředí pouze s jímkou. Teploměry jsou automaticky dodávány teploměrovou mosaznou jímkou PN 6 se závitem G1/2".</p>				
<b>Manometry</b>				
	CONCEPT 100 manometr spodní - 0-2,5 bar	0-2,5 bar / 80 mm	CTM310/2,5/80	299
	CONCEPT 100 manometr spodní - 0-4 bar	0-4 bar / 80 mm	CTM310/4/80	299
	CONCEPT 100 manometr spodní - 0-6 bar	0-6 bar / 80 mm	CTM310/6/80	299
	CONCEPT 100 manometr spodní - 0-10 bar	0-10 bar / 80 mm	CTM310/10/80	299
	CONCEPT 100 manometr spodní - 0-1,6 bar	0-1,6 bar / 100 mm	CTM312/1,6/100	319
	CONCEPT 100 manometr spodní - 0-2,5 bar	0-2,5 bar / 100 mm	CTM312/2,5/100	319
	CONCEPT 100 manometr spodní - 0-4 bar	0-4 bar / 100 mm	CTM312/4/100	319
	CONCEPT 100 manometr spodní - 0-6 bar	0-6 bar / 100 mm	CTM312/6/100	319
	CONCEPT 100 manometr spodní - 0-10 bar	0-10 bar / 100 mm	CTM312/10/100	319
	CONCEPT 100 manometr spodní - 0-16 bar	0-16 bar / 100 mm	CTM312/16/100	319
	CONCEPT 100 manometr spodní - 0-10 bar, kov / sklo / akryl	0-10 bar / 63 mm	CMS304/10/63	128
	CONCEPT 100 manometr zadní - 0-10 bar, kov / sklo / akryl	0-10 bar / 63 mm	CMZ358/10/63	122
<b>Teploměry</b>				
	CONCEPT 100 teploměr příložený - bimetalový 0-120°C	80 mm	CTH80	183
	CONCEPT 100 teploměr příložený - bimetalový 0-120°C	60 mm	CTH60	165
	CONCEPT 100 teploměr přímý - bimetalový s jímkou 0-120°C	63 / 50 mm / 1/2"	CTR63/50	144
	CONCEPT 100 teploměr přímý - bimetalový s jímkou 0-120°C	63 / 75 mm / 1/2"	CTR63/75	172
	CONCEPT 100 teploměr přímý - bimetalový s jímkou 0-120°C	63 / 105 mm / 1/2"	CTR63/105	214
	CONCEPT 100 teploměr přímý - bimetalový s jímkou 0-120°C	80 / 50 mm / 1/2"	CTR80/50	185
	CONCEPT 100 teploměr přímý - bimetalový s jímkou 0-120°C	80 / 75 mm / 1/2"	CTR80/75	208
	CONCEPT 100 teploměr přímý - bimetalový s jímkou 0-120°C	80 / 105 mm / 1/2"	CTR80/105	237
	CONCEPT 100 teploměr přímý - bimetalový s jímkou 0-120°C	80 / 150 mm / 1/2"	CTR80/150	347
	CONCEPT 100 teploměr přímý - bimetalový s jímkou 0-120°C	80 / 200 mm / 1/2"	CTR80/200	382
	CONCEPT 100 teploměr přímý - bimetalový s jímkou 0-120°C	100 / 50 mm / 1/2"	CTR100/50	231
	CONCEPT 100 teploměr přímý - bimetalový s jímkou 0-120°C	100 / 75 mm / 1/2"	CTR100/75	285
	CONCEPT 100 teploměr přímý - bimetalový s jímkou 0-120°C	100 / 105 mm / 1/2"	CTR100/105	266
	CONCEPT 100 teploměr přímý - bimetalový s jímkou 0-120°C	100 / 150 mm / 1/2"	CTR100/150	392
	CONCEPT 100 teploměr přímý - bimetalový s jímkou 0-120°C	100 / 200 mm / 1/2"	CTR100/200	425
	CONCEPT 100 Termomanometr 0-120°C spodní	0-4 bar / 80 mm	CTMR3081 120/4	369
	CONCEPT 100 Termomanometr 0-120°C zadní	0-4 bar / 80 mm	CTMR3082 120/4	369



NÁZEV	ROZMĚR	JEDNOTKOVÁ CENA v Kč
<h3>Projekt vytápění</h3> <p><b>Naše technické oddělení vám připraví návrh podlahového nebo kompletního vytápění rodinného domu či bytu. Zajistíme vám výkresovou dokumentaci, technickou zprávu a cenovou nabídku s výpisem materiálu. Pokud potřebujete pomoc s výběrem vhodného zdroje tepla pro vytápění (kotel, tepelné čerpadlo, krb), kontaktujte nás.</b></p>		
<h4>Návrh topení - radiátory *</h4>		<b>cena vč. DPH</b>
Radiátory a koupelňové žebříky	1 - 200 m <sup>2</sup>	<b>3 000</b>
Radiátory a koupelňové žebříky	201 - 400 m <sup>2</sup>	<b>3 500</b>
Radiátory a koupelňové žebříky	401 - více m <sup>2</sup>	<b>dle dohody</b>
<p>Návrh bude vypracován až po zaplacení částky dle ceníku.* *V případě odběru materiálu na celou zakázku je tato služba ZDARMA.</p>		
<h4>Návrh topení - podlahové vytápění *</h4>		<b>cena vč. DPH</b>
Podlahové vytápění a koupelňové žebříky	1 - 200 m <sup>2</sup>	<b>3 500</b>
Podlahové vytápění a koupelňové žebříky	201 - 400 m <sup>2</sup>	<b>4 000</b>
Podlahové vytápění a koupelňové žebříky	401 - více m <sup>2</sup>	<b>dle dohody</b>
<p>Návrh bude vypracován až po zaplacení částky dle ceníku.* *V případě odběru materiálu na celou zakázku je tato služba ZDARMA.</p>		
<h4>Návrh topení - podlahové vytápění / radiátory *</h4>		<b>cena vč. DPH</b>
Podlahové vytápění, radiátory a koupelňové žebříky	1 - 200 m <sup>2</sup>	<b>4 000</b>
Podlahové vytápění, radiátory a koupelňové žebříky	201 - 400 m <sup>2</sup>	<b>4 500</b>
Podlahové vytápění, radiátory a koupelňové žebříky	401 - více m <sup>2</sup>	<b>dle dohody</b>
<p>Návrh bude vypracován až po zaplacení částky dle ceníku.* *V případě odběru materiálu na celou zakázku je tato služba ZDARMA.</p>		
<h4>Návrh obsahuje:</h4> <p>Detailní půdorysy podlaží s kladečským výkresem, roztečemi, dimenzemi, délkami okruhů. Technickou zprávu obsahující tepelné ztráty, parametry montáže a výkaz výměr. Cenovou nabídku zboží zakomponovaného do návrhu. Predání návrhu topení v elektronické podobě (pdf).</p>		
<div style="display: flex; justify-content: space-around;"> <div data-bbox="375 1377 678 1803"> </div> <div data-bbox="758 1377 1093 1803"> </div> </div>		
<p>Ceny návrhů platí při dodání kompletní dokumentace v elektronické podobě v pracovním DWG formátu (půdorysy dwg + PENB průkaz energetické náročnosti budovy pdf).</p>		





OTOPNÁ TĚLESA

REGULACE A ARMATURY



ROZVODY TOPENÍ A VODY  
SYSTEMY PODLAHOVÉHO VYT.





PŘÍSLUŠENSTVÍ  
PRO KOTLE NA TUHÁ PALIVA

SOLÁRNÍ SYSTEMY



OBRÁZEK	NÁZEV	ROZMĚR	BARVA	ČÍSLO ZBOŽÍ DODAVATELE	JEDNOTKOVÁ CENA v Kč
<b>Rozvody vody, topení a systém podlahového vytápění                      CONCEPT (CON62, CON60)</b>					
<b>Celý rozvod je možné realizovat z prvků jednoho systému, což má zejména následující výhody:</b> <ul style="list-style-type: none"> <li>• vzájemná kompatibilita všech prvků a garance spojů</li> <li>• jedna technika spojování = jedno nářadí.</li> </ul>					
<b>Vícevrstvé trubky AL/PE-XC</b>					
	<b>Základní charakteristiky:</b> CONCEPT AL/PE-Xc je vícevrstvá trubka s podélně svařenou hliníkovou trubkou. Materiál vnitřní trubky je PEHD-Xc – materiál té nejvyšší kvality. Trubka snese vysoký statický tlak a odolává rázům i krátkodobému překročení teploty.				
<b>Základní technické parametry:</b> Maximální provozní teplota: 95°C; Maximální provozní tlak: 10 barů. Nepropustnost kyslíku: 100 %. Vícevrstvé trubky AL/PE-Xc jsou dle ČSN EN ISO 21003 zařazeny do třídy použití 2a a 5b					
<b>Jednotlivé vrstvy trubky:</b> <ul style="list-style-type: none"> <li>• vnější krycí trubka PE-Xc</li> <li>• adhezivní vrstva</li> <li>• hliníková podélně svařená trubka (u trubky 16 x 2 síla hliníku 0,2 mm)</li> <li>• adhezivní vrstva</li> <li>• vnitřní trubka PE-Xc</li> </ul>					
	16 x 2 AL/PE-Xc	100 m / bal.	bílá	B142002011	44
	16 x 2 AL/PE-Xc	200 m / bal.	bílá	B142002012	44
	16 x 2 AL/PE-Xc	500 m / bal.	bílá	B142002013	43
	18 x 2 AL/PE-Xc	100 m / bal.	bílá	B142003011	51
	20 x 2 AL/PE-Xc	100 m / bal.	bílá	B142004011	59
	26 x 3 AL/PE-Xc	50 m / bal.	bílá	B142005011	106
	32 x 3 AL/PE-Xc	50 m / bal.	bílá	B142006011	167
	16x2 SKIN MSS AI/PE-X	v tyčích 5 m	bílá	B111001004	83
	18x2 SKIN MSS AI/PE-X	v tyčích 5 m	bílá	B111002004	102
	20x2 SKIN MSS AI/PE-X	v tyčích 5 m	bílá	B111003004	120
	26x3 SKIN MSS AI/PE-X	v tyčích 5 m	bílá	B111004004	172
	32x3 SKIN MSS AI/PE-X	v tyčích 5 m	bílá	B111005004	251
	40x3,5 SKIN MSS AI/PE-X	v tyčích 5 m	bílá	B111006004	393
	50x4 SKIN MSS AI/PE-X	v tyčích 5 m	bílá	B111007004	588
	63x4,5 SKIN MSS AI/PE-X	v tyčích 5 m	bílá	B111008004	1 075
<b>Trubky ze síťovaného polyethylénu PEHD-XC</b>					
	<b>Základní charakteristiky:</b> Trubka PE-X CONCEPT-COMAP je vyrobena z polyethylenu o vysoké hustotě se zasíťováním fyzikální cestou, tj. materiál je správně označován jako PEHD-Xc.				
Trubka má tzv. kyslíkovou bariéru a proto je vhodná pro rozvody topení nebo podlahové topení. Pro rozvody topení používáme trubku s chráničkou, pro podlahové topení naopak trubku bez chráničky.					
<b>Základní technické parametry:</b> Maximální provozní teplota: 95°C; Maximální provozní tlak: 10 barů; Nepropustnost kyslíku: 0,014 mg / lxd při 60°C					
<b>Jednotlivé vrstvy trubky:</b> <ul style="list-style-type: none"> <li>• vnější krycí film z PE-Xc</li> <li>• adhezivní vrstva</li> <li>• vrstva z EVOH zabraňující prostupu kyslíku</li> <li>• adhezivní vrstva</li> <li>• vnitřní trubka PE-Xc</li> </ul>					

OBRÁZEK	NÁZEV	ROZMĚR	BARVA	ČÍSLO ZBOŽÍ DODAVATELE	JEDNOTKOVÁ CENA v Kč
	16 x 2 - PeXc + EVOH	120 m / bal.	přírodní PE	B713001011	<b>34</b>
	16 x 2 - PeXc + EVOH	240 m / bal.	přírodní PE	B713001012	<b>34</b>
	17 x 2 - PeXc + EVOH	200 m / bal.	přírodní PE	B713002011	<b>37</b>
	17 x 2 - PeXc + EVOH	500 m / bal.	přírodní PE	B713002012	<b>35</b>
	18 x 2 - PeXc + EVOH	120 m / bal.	přírodní PE	B713003012	<b>38</b>
<b>Trubky ze síťovaného polyethylénu PE-Xb + EVOH</b>					
	<b>Základní charakteristiky:</b>				
	PE-Xb s kyslíkovou bariérou EVOH - trubka ze síťovaného polyethylénu. Síťování polyethylénu je provedeno klasickou cestou pomocí silanu. Aby se zabránilo prostupu kyslíku ze vzduchu do trubky, je povrch opatřen EVOH bariérou. Trubka má velmi dobré vlastnosti a dobře se zpracovává.				
Trubka má tzv. kyslíkovou bariéru a proto je vhodná pro rozvody topení nebo podlahové topení. Pro rozvody topení používáme trubku s chráničkou, pro podlahové topení naopak trubku bez chráničky.					
<b>Základní technické parametry:</b>					
Maximální provozní teplota: 95°C; Maximální provozní tlak: 10 barů; Nepropustnost kyslíku: 0,014 mg / lxd při 60°C					
<b>Jednotlivé vrstvy trubky:</b>					
<ul style="list-style-type: none"> <li>▪ vnější krycí film z PE-Xb</li> <li>▪ adhezivní vrstva</li> <li>▪ vrstva z EVOH zabraňující prostupu kyslíku</li> <li>▪ adhezivní vrstva</li> <li>▪ vnitřní trubka PE-Xb</li> </ul>					
	17 x 2 - PeXb + EVOH	200 m / bal.	přírodní PE	B613008001	<b>45</b>
	<b>Trubka příslušenství</b>				
	Chránička černá,	50 m / bal.	černá	50-MBLACK20	<b>22</b>
	vnitřní průměr 20, vnější průměr 25, pro trubky 16 x 2 až 18 x 2 mm				



OBRÁZEK	NÁZEV	ROZMĚR	BARVA	ČÍSLO ZBOŽÍ DODAVATELE	JEDNOTKOVÁ CENA v Kč
<b>Předizolované potrubí pro rozvody vody a topení Multiskin2 Al/Pex (CON62)</b>					
<b>Základní charakteritika:</b> Vícevrstvé potrubí Multiskin 2 jsou pětivrstvé trubky určené pro realizaci rozvodů vody a topení. 10mm izolace je vyrobena z extrudovaného PE a slouží ke snížení tepelných ztrát. Na vnější straně je izolace potažena PE fi lmem, který zabraňuje pronikání vlhkosti do izolace. Pro praktickou orientaci při realizaci rozvodu jsou trubky k dispozici s izolací v červené a modré barvě. <b>Hlavní výhody předizolovaných trubek:</b> - Šetří čas = odpadá čas potřebný na izolování - Šetří náklady = odpadají peníze nutné na izolování - Především se chybám v rozvodech = záměna přívodu a zpátečky Základním materiálem je PE-X (polyethylén o vysoké odolnosti proti teplotě). Hliníková vrstva u průměru 16 je 0,2mm a proto jsou trubky označeny MultiSKIN 2. <b>Základní technické parametry:</b> Vlastnosti izolace - tepelná odolnost -40°C až +100°C, požární klasifikace třídy E, tepelná izolace 0,04 W/mK při 40°C, provozní teplota +5°C až +100°C. Akustická izolace do 23 db(A). Vlastnosti potrubí – použití pro rozvody pitné vody, tepla, chladu (při větším poměru glykol / voda jak 50 / 50 kontaktovat výrobce), stlačeného vzduchu, provozní teplota -10°C až +70°C, maximální provozní tlak 10 barů.					
	Al/Pex s 10mm izolací 16x2,0mm	50 m v bal.	modrá	B531001001	60 / m
	Al/Pex s 10mm izolací 20x2,0mm	50 m v bal.	modrá	B531002001	76 / m
	Al/Pex s 10mm izolací 26x3,0mm	25 m v bal.	modrá	B531003001	143 / m
	Al/Pex s 10mm izolací 32x3,0mm	25 m v bal.	modrá	B531004001	224 / m
	Al/Pex s 10mm izolací 16x2,0mm	50 m v bal.	červená	B532001001	60 / m
	Al/Pex s 10mm izolací 20x2,0mm	50 m v bal.	červená	B532002001	76 / m
	Al/Pex s 10mm izolací 26x3,0mm	25 m v bal.	červená	B532003001	143 / m
	Al/Pex s 10mm izolací 32x3,0mm	25 m v bal.	červená	B532004001	224 / m
<b>Trubky z POLYBUTENU (CON 60) - doprodej</b>					
<b>Základní charakteristiky:</b> Trubky jsou zhotoveny z materiálu Akoafloor PB R 509, který byl vyvinut speciálně pro trubky určené k plošnému vytápění nebo chlazení. Díky tomuto materiálu je dosaženo vyšší ohebnosti trubek při zachování ostatních charakteristik na požadované úrovni. Trubky odpovídají EN ISO 15876 a mají kyslíkovou bariéru podle DIN 4726.					
<b>Základní technické parametry:</b> Maximální provozní teplota: 95°C; Maximální provozní tlak: 10 barů; Nepropustnost kyslíku: 0,014 mg/lxd při 60°C					
<b>Jednotlivé vrstvy trubky:</b> <ul style="list-style-type: none"> <li>• vrstva z EVOH zabraňující prostupu kyslíku</li> <li>• adhezivní vrstva</li> <li>• vnitřní trubka PB</li> </ul>					
<b>Trubka z POLYBUTENU</b>					
	17 x 2 - PB + EVOH	250 m/bal.	slon. kost	 B900001001	36
	* mimo příslušenství				

OBRÁZEK	NÁZEV	ROZMĚR	BARVA	ČÍSLO ZBOŽÍ DODAVATELE	JEDNOTKOVÁ CENA v Kč
<p><b>Lisovací tvarovky CONCEPT – Sudo Press Visu-Control (CON62) pro trubky AL/PE-Xc AL/PE-Xc, PeXc+EVOH</b></p> <p>Lisovací tvarovky Sudo Press série S7000 s unikátní technologií Visu-Control jsou tvarovky s velmi širokým využitím. Tvarovky lze využít pro rozvody vody i topení, v případě potřeby i pro podlahové topení. Tvarovky jsou s trubkami spojovány radiálním lisováním - velmi moderní, rychlou a hlavně spolehlivou technologií. Lisovací profil je označován jako „TH/THL“ a jedná se o běžně používaný profil a tedy i běžně používané čelisti resp. lisovací soupravy.</p>					
	<b>Koleno 45°C 7041W</b>				
	Koleno 45, 2 x lisovací spoj	26		7041W26	<b>357</b>
	Koleno 45, 2 x lisovací spoj	32		7041W32	<b>391</b>
	Koleno 45, 2 x lisovací spoj	40		7041W40	<b>1 245</b>
	Koleno 45, 2 x lisovací spoj	50		7041W50	<b>1 521</b>
	Koleno 45, 2 x lisovací spoj	63		7041W63	<b>3 149</b>
	Koleno 45, 2 x lisovací spoj	75		7041W75	<b>3 791</b>
	<b>Koleno 90° 7090W</b>				
	Koleno 90, 2 x lisovací spoj	14		7090W14	<b>112</b>
	Koleno 90, 2 x lisovací spoj	16		7090W16	<b>144</b>
	Koleno 90, 2 x lisovací spoj	18		7090W18	<b>195</b>
	Koleno 90, 2 x lisovací spoj	20		7090W20	<b>168</b>
	Koleno 90, 2 x lisovací spoj	26		7090W26	<b>250</b>
	Koleno 90, 2 x lisovací spoj	32		7090W32	<b>344</b>
	Koleno 90, 2 x lisovací spoj	40		7090W40	<b>713</b>
	Koleno 90, 2 x lisovací spoj	50		7090W50	<b>1 245</b>
	Koleno 90, 2 x lisovací spoj	63		7090W63	<b>1 770</b>
	Koleno 90, 2 x lisovací spoj	75		7090W75	<b>3 866</b>
	<b>Koleno s vnitřním závitem 7090GW</b>				
	Koleno s vnitřním závitem, lisovací spoj-IG	14-1/2		7090GW1412	<b>140</b>
	Koleno s vnitřním závitem, lisovací spoj-IG	16-1/2		7090GW1612	<b>144</b>
	Koleno s vnitřním závitem, lisovací spoj-IG	18-1/2		7090GW1812	<b>189</b>
	Koleno s vnitřním závitem, lisovací spoj-IG	20-1/2		7090GW2012	<b>170</b>
	Koleno s vnitřním závitem, lisovací spoj-IG	20-3/4		7090GW2034	<b>186</b>
	Koleno s vnitřním závitem, lisovací spoj-IG	26-3/4		7090GW2634	<b>244</b>
	Koleno s vnitřním závitem, lisovací spoj-IG	26-1		7090GW261	<b>408</b>
	Koleno s vnitřním závitem, lisovací spoj-IG	32-1		7090GW321	<b>372</b>
	Koleno s vnitřním závitem, lisovací spoj-IG	40-5/4		7090GW40114	<b>737</b>
Koleno s vnitřním závitem, lisovací spoj-IG	50-6/4		7090GW50112	<b>1 222</b>	
	<b>Koleno s vnějším závitem 7092GW</b>				
	Koleno s vnějším závitem, lisovací spoj-AG	14-1/2		7092GW1412	<b>138</b>
	Koleno s vnějším závitem, lisovací spoj-AG	16-1/2		7092GW1612	<b>156</b>
	Koleno s vnějším závitem, lisovací spoj-AG	18-1/2		7092GW1812	<b>178</b>
	Koleno s vnějším závitem, lisovací spoj-AG	20-1/2		7092GW2012	<b>178</b>
	Koleno s vnějším závitem, lisovací spoj-AG	20-3/4		7092GW2034	<b>186</b>
	Koleno s vnějším závitem, lisovací spoj-AG	26-3/4		7092GW2634	<b>238</b>
	Koleno s vnějším závitem, lisovací spoj-AG	26-1		7092GW261	<b>404</b>
	Koleno s vnějším závitem, lisovací spoj-AG	32-1		7092GW321	<b>360</b>
	Koleno s vnějším závitem, lisovací spoj-AG	40-5/4		7092GW40114	<b>756</b>
	<b>T-kus jednoznačný 7130W</b>				
	T-kus jednoznačný, 3 x lisovací spoj	14		7130W14	<b>167</b>
	T-kus jednoznačný, 3 x lisovací spoj	16		7130W16	<b>186</b>
	T-kus jednoznačný, 3 x lisovací spoj	18		7130W18	<b>273</b>
	T-kus jednoznačný, 3 x lisovací spoj	20		7130W20	<b>225</b>
	T-kus jednoznačný, 3 x lisovací spoj	26		7130W26	<b>321</b>
	T-kus jednoznačný, 3 x lisovací spoj	32		7130W32	<b>681</b>
	T-kus jednoznačný, 3 x lisovací spoj	40		7130W40	<b>1 190</b>
	T-kus jednoznačný, 3 x lisovací spoj	50		7130W50	<b>1 881</b>
	T-kus jednoznačný, 3 x lisovací spoj	63		7130W63	<b>2 960</b>
T-kus jednoznačný, 3 x lisovací spoj	75		7130W75	<b>4 575</b>	



OBRÁZEK	NÁZEV	ROZMĚR	BARVA	ČÍSLO ZBOŽÍ DODAVATELE	JEDNOTKOVÁ CENA v Kč
	<b>T-kus redukovaný 7130RW</b>				
	T-kus redukovaný, 3 x lisovací spoj	16-14-14		7130RW161414	169
	T-kus redukovaný, 3 x lisovací spoj	16-14-16		7130RW161416	184
	T-kus redukovaný, 3 x lisovací spoj	16-20-16		7130RW162016	250
	T-kus redukovaný, 3 x lisovací spoj	18-16-16		7130RW181616	244
	T-kus redukovaný, 3 x lisovací spoj	18-16-18		7130RW181618	265
	T-kus redukovaný, 3 x lisovací spoj	20-14-20		7130RW201420	251
	T-kus redukovaný, 3 x lisovací spoj	20-16-16		7130RW201616	238
	T-kus redukovaný, 3 x lisovací spoj	20-16-18		7130RW201618	247
	T-kus redukovaný, 3 x lisovací spoj	20-16-20		7130RW201620	226
	T-kus redukovaný, 3 x lisovací spoj	20-18-18		7130RW201818	274
	T-kus redukovaný, 3 x lisovací spoj	20-18-20		7130RW201820	274
	T-kus redukovaný, 3 x lisovací spoj	20-20-16		7130RW202016	265
	T-kus redukovaný, 3 x lisovací spoj	20-26-16		7130RW202616	336
	T-kus redukovaný, 3 x lisovací spoj	20-26-20		7130RW202620	397
	T-kus redukovaný, 3 x lisovací spoj	26-16-16		7130RW261616	365
	T-kus redukovaný, 3 x lisovací spoj	26-16-20		7130RW261620	390
	T-kus redukovaný, 3 x lisovací spoj	26-16-26		7130RW261626	334
	T-kus redukovaný, 3 x lisovací spoj	26-18-18		7130RW261818	390
	T-kus redukovaný, 3 x lisovací spoj	26-18-20		7130RW261820	353
	T-kus redukovaný, 3 x lisovací spoj	26-18-26		7130RW261826	421
	T-kus redukovaný, 3 x lisovací spoj	26-20-16		7130RW262016	390
	T-kus redukovaný, 3 x lisovací spoj	26-20-20		7130RW262020	406
	T-kus redukovaný, 3 x lisovací spoj	26-20-26		7130RW262026	421
	T-kus redukovaný, 3 x lisovací spoj	26-26-16		7130RW262616	406
	T-kus redukovaný, 3 x lisovací spoj	26-26-20		7130RW262620	421
	T-kus redukovaný, 3 x lisovací spoj	26-32-26		7130RW263226	650
	T-kus redukovaný, 3 x lisovací spoj	32-16-32		7130RW321632	650
	T-kus redukovaný, 3 x lisovací spoj	32-18-32		7130RW321832	650
	T-kus redukovaný, 3 x lisovací spoj	32-20-32		7130RW322032	650
	T-kus redukovaný, 3 x lisovací spoj	32-26-26		7130RW322626	650
	T-kus redukovaný, 3 x lisovací spoj	32-26-32		7130RW322632	681
	T-kus redukovaný, 3 x lisovací spoj	32-32-26		7130RW323226	681
	T-kus redukovaný, 3 x lisovací spoj	40-20-40		7130RW402040	920
T-kus redukovaný, 3 x lisovací spoj	40-26-40		7130RW402640	1 175	
T-kus redukovaný, 3 x lisovací spoj	40-32-40		7130RW403240	1 175	
T-kus redukovaný, 3 x lisovací spoj	50-26-50		7130RW502650	1 826	
T-kus redukovaný, 3 x lisovací spoj	50-32-50		7130RW503250	2 175	
T-kus redukovaný, 3 x lisovací spoj	50-40-50		7130RW504050	1 881	
T-kus redukovaný, 3 x lisovací spoj	63-26-63		7130RW632663	1 936	
T-kus redukovaný, 3 x lisovací spoj	63-32-63		7130RW633263	2 279	
T-kus redukovaný, 3 x lisovací spoj	63-40-63		7130RW634063	2 223	
T-kus redukovaný, 3 x lisovací spoj	63-50-63		7130RW635063	3 527	
T-kus redukovaný, 3 x lisovací spoj	75-50-75		7130RW755075	5 124	
T-kus redukovaný, 3 x lisovací spoj	75-63-75		7130RW756375	5 512	
	<b>T-kus s vnitřním závitem 7130GW</b>				
	T-kus s vnitřním závitem, 2 x lisovací spoj	16-1/2-16		7130GW161216	247
	T-kus s vnitřním závitem, 2 x lisovací spoj	18-1/2-18		7130GW181218	259
	T-kus s vnitřním závitem, 2 x lisovací spoj	20-1/2-20		7130GW201220	259
	T-kus s vnitřním závitem, 2 x lisovací spoj	20-3/4-20		7130GW203420	342
	T-kus s vnitřním závitem, 2 x lisovací spoj	26-1/2-26		7130GW261226	434
	T-kus s vnitřním závitem, 2 x lisovací spoj	26-3/4-26		7130GW263426	492
	T-kus s vnitřním závitem, 2 x lisovací spoj	26-1-26		7130GW26126	573
	T-kus s vnitřním závitem, 2 x lisovací spoj	32-1/2-32		7130GW321232	634
	T-kus s vnitřním závitem, 2 x lisovací spoj	32-3/4-32		7130GW323432	691
	T-kus s vnitřním závitem, 2 x lisovací spoj	32-1-32		7130GW32132	773
	T-kus s vnitřním závitem, 2 x lisovací spoj	32-5/4-32		7130GW3211432	878
	T-kus s vnitřním závitem, 2 x lisovací spoj	40-3/4-40		7130GW403440	929
	T-kus s vnitřním závitem, 2 x lisovací spoj	40-1-40		7130GW40140	1 000
	T-kus s vnitřním závitem, 2 x lisovací spoj	50-3/4-50		7130GW503450	1 395

OBRÁZEK	NÁZEV	ROZMĚR	BARVA	ČÍSLO ZBOŽÍ DODAVATELE	JEDNOTKOVÁ CENA v Kč
	T-kus s vnitřním závitem, 2 x lisovací spoj	50-1-50		7130GW50150	<b>1 742</b>
	T-kus s vnitřním závitem, 2 x lisovací spoj	63-2-63		7130GW63263	<b>2 735</b>
	T-kus s vnitřním závitem, 2 x lisovací spoj	63-3/4"-63		7130GW633463	<b>2 158</b>
<b>T-kus s vnějším závitem 7132GW</b>					
	T-kus s vnějším závitem, 2 x lisovací spoj	16-1/2-16		7132GW161216	<b>247</b>
	T-kus s vnějším závitem, 2 x lisovací spoj	20-1/2-20		7132GW201220	<b>256</b>
	T-kus s vnějším závitem, 2 x lisovací spoj	20-3/4-20		7132GW203420	<b>281</b>
	T-kus s vnějším závitem, 2 x lisovací spoj	26-3/4-26		7132GW263426	<b>568</b>
	T-kus s vnějším závitem, 2 x lisovací spoj	26-1-26		7132GW26126	<b>581</b>
	T-kus s vnějším závitem, 2 x lisovací spoj	32-3/4-32		7132GW323432	<b>701</b>
	T-kus s vnějším závitem, 2 x lisovací spoj	32-1-32		7132GW32132	<b>810</b>
	<b>Dvojitě křížení 7495W</b>				
	Dvojitě křížení, 6 x lisovací spoj	16-16-16		7495W161616	<b>1 297</b>
	Dvojitě křížení, 6 x lisovací spoj	20-16-20		7495W201620	<b>1 364</b>
	Dvojitě křížení, 6 x lisovací spoj	20-20-20		7495W202020	<b>1 389</b>
	Dvojitě křížení, 6 x lisovací spoj	20-16-16		7495W201616	<b>1 297</b>
<b>Spojka 7270W</b>					
	Spojka, 2 x lisovací spoj	14		7270W14	<b>102</b>
	Spojka, 2 x lisovací spoj	16		7270W16	<b>109</b>
	Spojka, 2 x lisovací spoj	18		7270W18	<b>166</b>
	Spojka, 2 x lisovací spoj	20		7270W20	<b>166</b>
	Spojka, 2 x lisovací spoj	26		7270W26	<b>224</b>
	Spojka, 2 x lisovací spoj	32		7270W32	<b>323</b>
	Spojka, 2 x lisovací spoj	40		7270W40	<b>678</b>
	Spojka, 2 x lisovací spoj	50		7270W50	<b>996</b>
	Spojka, 2 x lisovací spoj	63		7270W63	<b>1 618</b>
	Spojka, 2 x lisovací spoj	75		7270W75	<b>2 437</b>
<b>Spojka redukována 7240W</b>					
	Spojka redukována, 2 x lisovací spoj	16-14		7240W1614	<b>107</b>
	Spojka redukována, 2 x lisovací spoj	18-16		7240W1816	<b>153</b>
	Spojka redukována, 2 x lisovací spoj	20-14		7240W2014	<b>136</b>
	Spojka redukována, 2 x lisovací spoj	20-16		7240W2016	<b>153</b>
	Spojka redukována, 2 x lisovací spoj	20-18		7240W2018	<b>166</b>
	Spojka redukována, 2 x lisovací spoj	26-16		7240W2616	<b>192</b>
	Spojka redukována, 2 x lisovací spoj	26-18		7240W2618	<b>205</b>
	Spojka redukována, 2 x lisovací spoj	26-20		7240W2620	<b>205</b>
	Spojka redukována, 2 x lisovací spoj	32-16		7240W3216	<b>275</b>
	Spojka redukována, 2 x lisovací spoj	32-20		7240W3220	<b>281</b>
	Spojka redukována, 2 x lisovací spoj	32-26		7240W3226	<b>293</b>
	Spojka redukována, 2 x lisovací spoj	40-20		7240W4020	<b>433</b>
	Spojka redukována, 2 x lisovací spoj	40-26		7240W4026	<b>617</b>
	Spojka redukována, 2 x lisovací spoj	40-32		7240W4032	<b>617</b>
	Spojka redukována, 2 x lisovací spoj	50-32		7240W5032	<b>857</b>
	Spojka redukována, 2 x lisovací spoj	50-40		7240W5040	<b>996</b>
	Spojka redukována, 2 x lisovací spoj	63-40		7240W6340	<b>1591</b>
	Spojka redukována, 2 x lisovací spoj	63-50		7240W6350	<b>1 591</b>
	Spojka redukována, 2 x lisovací spoj	75-50		7240W7550	<b>1 945</b>
	Spojka redukována, 2 x lisovací spoj	75-63		7240W7563	<b>2 296</b>
<b>Přechod 7243GW</b>					
	Přechod, lisovací spoj - vnější závit	14-1/2		7243GW1412	<b>94</b>
	Přechod, lisovací spoj - vnější závit	16-1/2		7243GW1612	<b>98</b>
	Přechod, lisovací spoj - vnější závit	18-1/2		7243GW1812	<b>212</b>
	Přechod, lisovací spoj - vnější závit	18-3/4		7243GW1834	<b>149</b>
	Přechod, lisovací spoj - vnější závit	20-1/2		7243GW2012	<b>121</b>
	Přechod, lisovací spoj - vnější závit	20-3/4		7243GW2034	<b>138</b>

OBRÁZEK	NÁZEV	ROZMĚR	BARVA	ČÍSLO ZBOŽÍ DODAVATELE	JEDNOTKOVÁ CENA v Kč
	Přechod, lisovací spoj - vnější závit	26-3/4		7243GW2634	176
	Přechod, lisovací spoj - vnější závit	26-1		7243GW261	244
	Přechod, lisovací spoj - vnější závit	32-1		7243GW321	265
	Přechod, lisovací spoj - vnější závit	63-2		7243GW632	1 521
	Přechod, lisovací spoj - vnější závit	75-2 1/2		7243GW75212	2 408
	Přechod, lisovací spoj - vnější závit	40 x 3,5 x 5/4		7243GW40114	594
	Přechod, lisovací spoj - vnější závit	50 x 4-6/4		7243GW50112	830
	<b>Přechod 7243CW</b>				
	Přechod, lisovací spoj - přechod s vnějším cylindrickým závitem	20-1/2C		7243CW2012	135
	Přechod, lisovací spoj - přechod s vnějším cylindrickým závitem	26-1C		7243CW261	419
	<b>Přechod 7270GW</b>				
	Přechod, lisovací spoj - vnitřní závit	14-1/2		7270GW1412	108
	Přechod, lisovací spoj - vnitřní závit	16-1/2		7270GW1612	129
	Přechod, lisovací spoj - vnitřní závit	18-1/2		7270GW1812	144
	Přechod, lisovací spoj - vnitřní závit	20-1/2		7270GW2012	144
	Přechod, lisovací spoj - vnitřní závit	20-3/4		7270GW2034	153
	Přechod, lisovací spoj - vnitřní závit	26-3/4		7270GW2634	180
	Přechod, lisovací spoj - vnitřní závit	26-1		7270GW261	244
	Přechod, lisovací spoj - vnitřní závit	32-1		7270GW321	275
	Přechod, lisovací spoj - vnitřní závit	32-5/4		7270GW32114	503
	Přechod, lisovací spoj - vnitřní závit	63-2		7270GW632	2 240
	Přechod, lisovací spoj - vnitřní závit	75-2 1/2		7270GW75212	2 429
	Přechod, lisovací spoj - vnitřní závit	40x3.5 - 5/4		7270GW40114	941
	Přechod, lisovací spoj - vnitřní závit	50x4 - 6/4		7270GW75212	1 328
	<b>Záslepka 7300W</b>				
	Záslepka, lisovací spoj	16		7300W16	129
	Záslepka, lisovací spoj	18		7300W18	166
	Záslepka, lisovací spoj	20		7300W20	166
	Záslepka, lisovací spoj	26		7300W26	229
	Záslepka, lisovací spoj	32		7300W32	250
	Záslepka, lisovací spoj	40		7300W40	478
	<b>L-garnitura 7090LW</b>				
	L-garnitura koncová	16/200		7090LW161	296
	L-garnitura koncová	16/300		7090LW162	374
	L-garnitura koncová	18/300		7090LW181	439
	L-garnitura koncová	20/300		7090LW201	439
	L-garnitura koncová	16/1100		7090LW163	976
	<b>T-garnitura 7130LW</b>				
	T-garnitura průchozí	16/300		7130LW161615	473
	T-garnitura průchozí	20/300		7130LW202015	537
	<b>Dvojitá patka 7506W</b>				
	Dvojitá patka	16-15, H=61 mm		7506W16152	507
	Dvojitá patka	16-15, H=73 mm		7506W16154	530
	<b>Dvě nástěnky s držákem</b>				
	s vnitřním závitem, lisovací	16x2-1/2		7507W1612	512
	<b>Koleno 7098DW pro napojení rozdělovače</b>	26-1		7098DW261	698

OBRÁZEK	NÁZEV	ROZMĚR	BARVA	ČÍSLO ZBOŽÍ DODAVATELE	JEDNOTKOVÁ CENA v Kč
	<b>Přechod kolenový 7090JW</b>				
	Přechod kolenový, lis. spoj - svěrný spoj	16-15CU		7090JW1615	<b>161</b>
	Přechod kolenový, lis. spoj - svěrný spoj	20-22CU		7090JW2022	<b>287</b>
	Přechod kolenový, lis. spoj - svěrný spoj	26-22CU		7090JW2622	<b>377</b>
	<b>T-kus 7130JW</b> pro svěrné napojení CU, 2 x lis. spoj	16-15-16		7130JW161516	<b>315</b>
	<b>Přechod přímý 7240JW</b>				
	Přechod přímý, lis. Spoj - svěr. Spoj	16-15CU		7240JW1615	<b>135</b>
	Přechod přímý, lis. Spoj - svěr. Spoj	20-22CU		7240JW2022	<b>241</b>
	Přechod přímý, lis. Spoj - svěr. Spoj	26-22CU		7240JW2622	<b>315</b>
	<b>Přechod přímý 7873W</b> , lis. spoj - pájecí spoj	16-15CU		7873W1615	<b>151</b>
	<b>Přechod kolenový 7090EW</b>				
	Přechod kolenový niklovaný	16-12CU L=150		7090EW1612	<b>271</b>
	Přechod kolenový niklovaný	16-15CU L=150		7090EW1615	<b>297</b>
	Přechod kolenový niklovaný	20-22CU L=60		7090EW2022	<b>374</b>
	Přechod kolenový niklovaný	26-22CU L=60		7090EW2622	<b>486</b>
	<b>Přechod přímý 7271EW</b>				
	Přechod přímý, lis. spoj - trubka	16-15CU		7271EW1615	<b>209</b>
	Přechod přímý, lis. spoj - trubka	20-22CU		7271EW2022	<b>372</b>
	<b>Přechod přímý 7871W</b>				
	Přechod přímý, lis. spoj - lis. Profil V	16-15CU		7871W1615	<b>252</b>
	Přechod přímý, lis. spoj - lis. Profil V	16-18CU		7871W1618	<b>305</b>
	Přechod přímý, lis. spoj - lis. Profil V	16-15CU		7871W2015	<b>329</b>
	Přechod přímý, lis. spoj - lis. Profil V	20-18CU		7871W2018	<b>368</b>
	Přechod přímý, lis. spoj - lis. Profil V	20-22CU		7871W2022	<b>449</b>
	Přechod přímý, lis. spoj - lis. Profil V	26-15CU		7871W2615	<b>458</b>
	Přechod přímý, lis. spoj - lis. Profil V	26-22CU		7871W2622	<b>590</b>
	Přechod přímý, lis. spoj - lis. Profil V	32-28CU		7871W3228	<b>981</b>
	<b>Přechod přímý 7872W</b>				
	Přechod přímý, lis. spoj - lis. profil M	16-15CU		7872W1615	<b>213</b>
	Přechod přímý, lis. spoj - lis. profil M	20-22CU		7872W2022	<b>380</b>
	<b>Šroubení přímé 7359GW</b>				
	Šroubení přímé s plochým těsněním	14-1/2		7359GW1412	<b>153</b>
	Šroubení přímé s plochým těsněním	16-3/8		7359GW1638	<b>143</b>
	Šroubení přímé s plochým těsněním	16-1/2		7359GW1612	<b>137</b>
	Šroubení přímé s plochým těsněním	16-3/4		7359GW1634	<b>147</b>
	Šroubení přímé s plochým těsněním	18-1/2		7359GW1812	<b>207</b>
	Šroubení přímé s plochým těsněním	18-3/4		7359GW1834	<b>172</b>
	Šroubení přímé s plochým těsněním	20-1/2		7359GW2012	<b>220</b>
	Šroubení přímé s plochým těsněním	20-3/4		7359GW2034	<b>172</b>
	Šroubení přímé s plochým těsněním	26-3/4		7359GW2634	<b>246</b>
	Šroubení přímé s plochým těsněním	26-1		7359GW261	<b>447</b>
	Šroubení přímé s plochým těsněním	32-5/4		7359GW32114	<b>627</b>
	Šroubení přímé s plochým těsněním	32-1		7359GW321	<b>582</b>
Šroubení přímé s plochým těsněním	75-2 1/2		7359GW75212	<b>3 428</b>	











OTOPNÁ TĚLESA

REGULACE A ARMATURY

ROZVODY TOPENÍ A VODY  
SYSTÉMY PODLAHOVÉHO VYT.

PŘÍSLUŠENSTVÍ  
PRO KOTLE NA TUHÁ PALIVA

SOLÁRNÍ SYSTÉMY

OBRÁZEK	NÁZEV	ROZMĚR	BARVA	ČÍSLO ZBOŽÍ DODAVATELE	JEDNOTKOVÁ CENA v Kč
	<b>Šroubení rohové 7096GW</b> Šroubení rohové s plochým těsněním	16-3/4		7096GW1634	<b>202</b>
	<b>Šroubení přímé 7359GEW</b> Šroubení přímé s EUROKONUSEM	16-3/4E		7359GEW1634	<b>144</b>
	Šroubení přímé s EUROKONUSEM	18-3/4E		7359GEW1834	<b>149</b>
	Šroubení přímé s EUROKONUSEM	20-3/4E		7359GEW2034	<b>149</b>
	<b>Nástěnka 7473GW</b> Nástěnka jednoduchá nízká	16-1/2 H=40		7473GW1612	<b>256</b>
	Nástěnka jednoduchá nízká	20-1/2 H=40		7473GW2012	<b>333</b>
	<b>Nástěnka 7471GW</b> Nástěnka jednoduchá standardní	16-1/2 H=52		7471GW1612	<b>236</b>
	Nástěnka jednoduchá standardní	18-1/2 H=52		7471GW1812	<b>249</b>
	Nástěnka jednoduchá standardní	20-1/2 H=52		7471GW2012	<b>249</b>
	Nástěnka jednoduchá standardní	20-3/4 H=46		7471GW2034	<b>320</b>
	Nástěnka jednoduchá standardní	26-3/4 H=46		7471GW2634	<b>364</b>
	<b>Dvojitá nástěnka 7471DGW</b> Dvojitá nástěnka standard	16-1/2 H=52		7471DGW161216	<b>619</b>
	Dvojitá nástěnka standard	18-1/2 H=52		7471DGW181218	<b>629</b>
	Dvojitá nástěnka standard	20-1/2 H=52		7471DGW201220	<b>632</b>
	<b>Dvě nástěnky 7770W</b> Dvě průchozí nástěnky s držákem	16-1/2		7770W1612	<b>724</b>
	Dvě průchozí nástěnky s držákem	20-1/2		7770W2012	<b>829</b>
	<b>Dvě nástěnky 7778W</b> Dvě nástěnky s fixačním plechem	16-1/2		7778W1612	<b>1 243</b>
	Dvě nástěnky s fixačním plechem	20-1/2		7778W2012	<b>1 620</b>
	<b>Připojení WC nádržky 7490W</b>	16-1/2		7490W1612	<b>389</b>
	<b>Náhradní lisovací kroužek 7500W</b> Náhradní lisovací nerezový kroužek	16		7500W16	<b>33</b>
	Náhradní lisovací nerezový kroužek	18		7500W18	<b>50</b>
	Náhradní lisovací nerezový kroužek	20		7500W20	<b>49</b>
	Náhradní lisovací nerezový kroužek	26		7500W26	<b>83</b>
	Náhradní lisovací nerezový kroužek	32		7500W32	<b>129</b>
	Náhradní lisovací nerezový kroužek	40		7500W40	<b>179</b>
	Náhradní lisovací nerezový kroužek	50		7500W50	<b>305</b>
	Náhradní lisovací nerezový kroužek	75		7500W75	<b>555</b>
	<b>Náhradní O-kroužek EPDM 7501W</b> Náhradní O-kroužek EPDM pro mosazné tvarovky	14		7501W14	<b>17</b>
	Náhradní O-kroužek EPDM pro mosazné tvarovky	16		7501W16	<b>18</b>
	Náhradní O-kroužek EPDM pro mosazné tvarovky	18		7501W18	<b>28</b>
	Náhradní O-kroužek EPDM pro mosazné tvarovky	20		7501W20	<b>28</b>
	Náhradní O-kroužek EPDM pro mosazné tvarovky	26		7501W26	<b>47</b>
	Náhradní O-kroužek EPDM pro mosazné tvarovky	32		7501W32	<b>73</b>
	Náhradní O-kroužek EPDM pro mosazné tvarovky	40		7501W40	<b>101</b>
	Náhradní O-kroužek EPDM pro mosazné tvarovky	75		7501W75	<b>289</b>
	<b>Náhradní krytka</b> Náhradní krytka pro lisovací tvarovky			7600W75	<b>187</b>



OBRÁZEK	NÁZEV	ROZMĚR	BARVA	ČÍSLO ZBOŽÍ DODAVATELE	JEDNOTKOVÁ CENA v Kč	
	<b>Rozdělovače pro podlahové vytápění (CON60, 62)</b>					
	Rozdělovače pro systémy podlahového vytápění jsou vyrobeny pro zajištění jednoduché instalace a bezproblémového rozvodu teplotnosné kapaliny. Rozdělovače jsou univerzální pro systémy připojení radiátorů a podlahového vytápění používané v ČR.					
	<b>Univerzální čerpadlová sestava s termostatem, regulací pro tepelné zdroje např.: tepelná čerpadla, kondenzační kotle i kotle na tuhá paliva; použití v kombinaci pro rozdělovače RPT-03, 04</b>					
	čerpadlová skupina (s elektronickým čerpadlem Wilo) s bezpečnostním termostatem			248N-065-7868	15 064	
	POZOR! Nutná skříň s hloubkou min. 135 mm. POZOR! V případě použití s rozdělovačem je nutné zvolit větší rozměr skříně.					
	<b>Bez mísení s průtokoměry</b>					
	Rozdělovač - 2 okruhy – doporučená skříň SGN/P-0	240 mm	chrom	RPT04-02	5 978	
	Rozdělovač - 3 okruhy – doporučená skříň SGN/P-1	290 mm	chrom	RPT04-03	6 690	
	Rozdělovač - 4 okruhy – doporučená Skříň SGN/P-1	340 mm	chrom	RPT04-04	8 002	
	Rozdělovač - 5 okruhů – doporučená skříň SGN/P-2	390 mm	chrom	RPT04-05	9 055	
	Rozdělovač - 6 okruhů – doporučená skříň SGN/P-2	440 mm	chrom	RPT04-06	10 055	
	Rozdělovač - 7 okruhů – doporučená skříň SGN/P-3	490 mm	chrom	RPT04-07	11 114	
	Rozdělovač - 8 okruhů – doporučená skříň SGN/P-3	540 mm	chrom	RPT04-08	12 152	
	Rozdělovač - 9 okruhů – doporučená skříň SGN/P-3	590 mm	chrom	RPT04-09	13 174	
	Rozdělovač - 10 okruhů – doporučená skříň SGN/P-4	640 mm	chrom	RPT04-10	14 212	
	Rozdělovač - 11 okruhů – doporučená skříň SGN/P-4	690 mm	chrom	RPT04-11	14 905	
	Rozdělovač - 12 okruhů – doporučená skříň SGN/P-5	740 mm	chrom	RPT04-12	15 984	
	<b>Sestava rozdělovačů složená z:</b>					
Vstupní rozdělovač s regulátory průtoku a výstupy 3/4" EK, výstupní rozdělovač se zabudovanými ventily s možností připojení elektro - termických pohonů s výstupy 3/4" EK, sada s odvzdušňovacím ventilem, vypouštěcím / napouštěcím ventilem a teploměrem 0-80°C, kulové ventily se šroubením, držáky a přípojky primárního okruhu 1".						
	<b>Průmyslové rozdělovače</b>					
	Rozdělovače pro bytové domy a průmyslové objekty, jsou připraveny na osazení měřiči tepla, kulovými uzávkami a odvzdušňovacími ventily.					
	Rozdělovač - 2 okruhy – dopor. skříň SGN/P0	200 mm	chrom	220BM100-07-02	3 329	
	Rozdělovač - 3 okruhy – dopor. skříň SGN/P1	300 mm	chrom	220BM100-07-03	4 722	
	Rozdělovač - 4 okruhy – dopor. skříň SGN/P2	400 mm	chrom	220BM100-07-04	6 352	
	Rozdělovač - 5 okruhů – dopor. skříň SGN/P3	500 mm	chrom	220BM100-07-05	6 866	
	Rozdělovač - 6 okruhů – dopor. skříň SGN/P3	600 mm	chrom	220BM100-07-06	9 527	
	Rozdělovač - 7 okruhů – dopor. skříň SGN/P5	700 mm	chrom	220BM100-07-07	11 115	
	Rozdělovač - 8 okruhů – dopor. skříň SGN/P5	800 mm	chrom	220BM100-07-08	12 701	
	Rozdělovač - 9 okruhů – dopor. skříň SGN/P5	900 mm	chrom	220BM100-07-09	14 289	
	<b>Sestava rozdělovačů složená z:</b>					
Vstupní rozdělovač s výstupy 3/4" těsnění na plocho, výstupní rozdělovač s výstupy 3/4" těsnění na plocho, trubka primárního okruhu 5/4" zakončená vnitřními závitmi, příprava na ruční odvzdušňovací ventil, mosazné stavitelné konzole, rozteč větví 100 cm, materiál - pochromovaná mosaz.						

OBRÁZEK	NÁZEV	ROZMĚR	BARVA	ČÍSLO ZBOŽÍ DODAVATELE	JEDNOTKOVÁ CENA v Kč
<b>Bez mísení s průtokoměry nerez</b>					
	Rozdělovač - 2 okruhy – doporuč. skříň SGN/P-0	240 mm	nerez	RPT04-02 INOX	<b>3 009</b>
	Rozdělovač - 3 okruhy – doporuč. skříň SGN/P-1	290 mm	nerez	RPT04-03 INOX	<b>3 774</b>
	Rozdělovač - 4 okruhy – doporuč. skříň SGN/P-1	340 mm	nerez	RPT04-04 INOX	<b>4 595</b>
	Rozdělovač - 5 okruhů – doporuč. skříň SGN/P-2	390 mm	nerez	RPT04-05 INOX	<b>5 459</b>
	Rozdělovač - 6 okruhů – doporuč. skříň SGN/P-2	440 mm	nerez	RPT04-06 INOX	<b>6 281</b>
	Rozdělovač - 7 okruhů – doporuč. skříň SGN/P-3	490 mm	nerez	RPT04-07 INOX	<b>7 110</b>
	Rozdělovač - 8 okruhů – doporuč. skříň SGN/P-3	540 mm	nerez	RPT04-08 INOX	<b>7 948</b>
	Rozdělovač - 9 okruhů – doporuč. skříň SGN/P-3	590 mm	nerez	RPT04-09 INOX	<b>8 751</b>
	Rozdělovač - 10 okruhů – doporuč. skříň SGN/P-4	640 mm	nerez	RPT04-10 INOX	<b>9 557</b>
	Rozdělovač - 11 okruhů – doporuč. skříň SGN/P-4	690 mm	nerez	RPT04-11 INOX	<b>10 395</b>
	Rozdělovač - 12 okruhů – doporuč. skříň SGN/P-5	740 mm	nerez	RPT04-12 INOX	<b>11 216</b>
	<b>Sestava rozdělovačů složená z:</b>				
Vstupní rozdělovač s regulátory průtoky a výstupy 3/4" EK, výstupní rozdělovač se zabudovanými ventily s možností připojení elektrotermických pohonů s výstupy 3/4" EK, sada s odvzdušňovacím ventilem, vypouštěcím / napouštěcím ventilem. Rozdělovače RPT INOX lze kombinovat s čerpadlovou skupinou 248 N.					
<b>Příslušenství pro rozdělovače</b>					
	Kulový kohout - přímý	1"	červený	198010008	<b>541</b>
	Kulový kohout - přímý	1"	modrý	198010211	<b>541</b>
	Kulový kohout - rohový	1"	červený	198110008	<b>673</b>
	Kulový kohout - rohový	1"	modrý	198110211	<b>673</b>
	Kulový kohout s teploměrem - přímý	1"	červený	197910008	<b>889</b>
	Kulový kohout s teploměrem - přímý	1"	modrý	197910211	<b>889</b>
	Kulový kohout s teploměrem - rohový	1"	červený	350T/1-06	<b>1 339</b>
	Kulový kohout s teploměrem - rohový	1"	modrý	350T/1-06B	<b>1 339</b>
<b>Svorné šroubení pro vícevrstvou trubku (AL/PE-Xc) - vnitřní</b>					
	Přechodka 1/2" pro AL/PE-Xc trubku	1/2" x 16 mm		FIG1/2M16X2	<b>175</b>
<b>Přechodka - vnější</b>					
	Přechodka 3/4" pro AL/PE-Xc trubku	3/4" x 16 mm		FEG3/4PM16X2	<b>100</b>
	Přechodka 3/4" pro AL/PE-Xc trubku	3/4" x 18 mm		FEG3/4PM18X2	<b>128</b>
	Přechodka 3/4" pro AL/PE-Xc trubku	3/4" x 20 mm		217T-20020	<b>111</b>
<b>Svorné šroubení pro vícevrstvou trubku (Pe-Xc, PB)</b>					
	Eurokonus pro PE a PB trubku 16	3/4" EK x 16 mm		216T-16020	<b>88</b>
	Eurokonus pro PE a PB trubku 17	3/4" EK x 17 mm		216T-17020	<b>90</b>
	Eurokonus pro PE a PB trubku 18	3/4" EK x 18 mm		216T-18020	<b>96</b>
	Eurokonus pro PE a PB trubku 20	3/4" EK x 20 mm		216T-20020	<b>96</b>
<b>Příslušenství</b>					
	Tvarovka CONCEPT vsuvka (jen pro rozdělovače)	1/2" x 3/4"	mosaz	R-07RD045OR-7868	<b>101</b>
	Průtokoměr			R-06TACOAOR	
	Integrovaný termostatický ventil	1/2"		06VTTSCSL	<b>576</b>

OBRÁZEK	NÁZEV	ROZMĚR	BARVA	ČÍSLO ZBOŽÍ DODAVATELE	JEDNOTKOVÁ CENA v Kč
	Automatický odzvušňovací+vypouštěcí ventil+teploměr	1"		256-06	<b>1 316</b>
	Teploměr(nový typ-krátký integr. dřík) 0-80°C			281VS	<b>386</b>
	Přechodové šroubení pro rozdělovače	3/4" EK x 1/2" vnitřní		1016304	<b>407</b>
	Vodící oblouk pro trubky 16 až 18 mm, 90°, plast, pod rozvaděč	V = 80 mm		F-062713	<b>48</b>
<b>Skříně pro rozdělovače</b>					
<ul style="list-style-type: none"> <li>▪ skříně pro rozdělovače s povrchovou úpravou komaxit</li> <li>▪ barva bílá RAL 9010</li> <li>▪ dodávány včetně zámku s klíčkem</li> <li>▪ vyráběny jako dvoudílné</li> </ul> <p>Skříně jsou vyráběny z plechu o síle 1 mm. Na obou bocích jsou připraveny průrazy pro přívody. Pro konzole rozdělovačů jsou uvnitř zadního dílu nastavitelné úchyty.</p>					
<b>Skříně podomítková</b>					
	Skříně podomítková - SGP-0	335 / 575-665 / 110-175	bílá	SGP-0	<b>1 770</b>
	Skříně podomítková - SGP-1	435 / 575-665 / 110-175	bílá	SGP-1	<b>1 934</b>
	Skříně podomítková - SGP-2	565 / 575-665 / 110-175	bílá	SGP-2	<b>2 261</b>
	Skříně podomítková - SGP-3	715 / 575-665 / 110-175	bílá	SGP-3	<b>2 457</b>
	Skříně podomítková - SGP-4	795 / 575-665 / 110-175	bílá	SGP-4	<b>2 556</b>
	Skříně podomítková - SGP-5	965 / 575-665 / 110-175	bílá	SGP-5	<b>2 752</b>
Hloubka je nastavitelná od 110 do 175 mm. Ve spodní části jsou výškově polohovatelné nohy.					
	Skříně pro rozdělovač a regulaci	440/780-870/110-175	bílá	SGPW-1	<b>2 959</b>
	Skříně pro rozdělovač a regulaci	570/780-870/110-175	bílá	SGPW-2	<b>3 204</b>
	Skříně pro rozdělovač a regulaci	720/780-870/110-175	bílá	SGPW-3	<b>3 406</b>
	Skříně pro rozdělovač a regulaci	800/780-870/110-175	bílá	SGPW-4	<b>3 632</b>
	Skříně pro rozdělovač a regulaci	970/780-870/110-175	bílá	SGPW-5	<b>3 896</b>
	Skříně pro rozdělovač a regulaci	970/780-870/110-175	bílá	SGPW-6	<b>4 575</b>
<b>Skříně nadomítková</b>					
	Skříně nadomítková - SGN-0	385 / 580 / 110	bílá	SGN-0	<b>1 671</b>
	Skříně nadomítková - SGN-1	485 / 580 / 110	bílá	SGN-1	<b>1 770</b>
	Skříně nadomítková - SGN-2	615 / 580 / 110	bílá	SGN-2	<b>2 162</b>
	Skříně nadomítková - SGN-3	760 / 580 / 110	bílá	SGN-3	<b>2 261</b>
	Skříně nadomítková - SGN-4	845 / 580 / 110	bílá	SGN-4	<b>2 360</b>
	Skříně nadomítková - SGN-5	1015 / 580 / 115	bílá	SGN-5	<b>2 556</b>
	Skříně nadomítková - SGNG-1	485 / 580 / 135	bílá	SGNG-1	<b>2 383</b>
	Skříně nadomítková - SGNG-2	615 / 580 / 135	bílá	SGNG-2	<b>2 510</b>
	Skříně nadomítková - SGNG-3	760 / 580 / 135	bílá	SGNG-3	<b>2 902</b>
	Skříně nadomítková - SGNG-4	845 / 580 / 135	bílá	SGNG-4	<b>3 159</b>
Skříně nadomítková - SGNG-5	1015 / 580 / 135	bílá	SGNG-5	<b>3 464</b>	
	Skříně pro rozdělovač a regulaci	485/780/157	bílá	SGNW-1	<b>2 800</b>
	Skříně pro rozdělovač a regulaci	615/780/157	bílá	SGNW-2	<b>2 942</b>
	Skříně pro rozdělovač a regulaci	760/780/157	bílá	SGNW-3	<b>3 171</b>
	Skříně pro rozdělovač a regulaci	845/780/157	bílá	SGNW-4	<b>3 379</b>
	Skříně pro rozdělovač a regulaci	1015/780/157	bílá	SGNW-5	<b>3 724</b>
	Skříně pro rozdělovač a regulaci	1115/780/157	bílá	SGNW-6	<b>4 427</b>

OTOPNÁ TĚLESA













REGULACE A ARMATURY

ROZVODY TOPENÍ A VODY  
SYSTÉMY PODLAHOVÉHO VYT.

PŘÍSLUŠENSTVÍ  
PRO KOTLE NA TUHÁ PALIVA

SOLÁRNÍ SYSTÉMY

OBRÁZEK	NÁZEV	ROZMĚR	BARVA	ČÍSLO ZBOŽÍ DODAVATELE	JEDNOTKOVÁ CENA v Kč	
<b>Systémové desky k podlahovému vytápění</b>						
	<b>Systémová deska pro podlahové vytápění bez izolace</b> Systémová deska z tvrzeného plastu o síle 0,9 mm. Balení obsahuje 12 desek. Rozměr desky: 1 x 800 x 1400 mm vhodná pouze pro max 17 x 2 trubku. Výška nopy je 22,5 mm	13,44 m <sup>2</sup> / bal.	černá	PT10001-01	<b>3 840</b> 286 / m <sup>2</sup>	
	<b>Systémová deska pro podlahové vytápění s izolací 11 mm</b> Systémová deska s pochůznou fólií z tvrzeného plastu o síle 0,6 mm. Tloušťka izolace je 11 mm a výška nopy je 22,5 mm. Balení obsahuje 13 desek. Rozměr desky: 11 x 800 x 1400 mm	14,56 m <sup>2</sup> / bal.	černá	PT10011-01	<b>6 480</b> 445 / m <sup>2</sup>	
	<b>Systémová deska pro podlahové vytápění s izolací 33 mm</b> Systémová deska s pochůznou fólií z tvrzeného plastu o síle 0,6 mm. Tloušťka izolace je 33 mm, včetně kročejového útlumu. Balení obsahuje 6 desek. Rozměr desky: 33 x 800 x 1400 mm. Výška nopy je 22,5 mm	6,72 m <sup>2</sup> / bal.	černá	PT10033-01	<b>3 050</b> 454 / m <sup>2</sup>	
	Systémová deska Tracker s fólií a izolací 30 mm	10 m <sup>2</sup> / bal.		EPS100/30MM	<b>2 435</b> 244 / m <sup>2</sup>	
	Přípojka podlahová-přímá	19 mm	černá	A 303	<b>2</b>	
	Přípojka podlahová-úhlová	19 mm	černá	B 304	<b>3</b>	
	Dilatační pás s přesahující fólií a lepicí páskou. - materiál - pěnový PE., balení 50 m	8 x 150 mm	šedá/ modrá	656790015	<b>28</b>	
	Dilatační lišta T2002 Dilatační lišta pro rozdělení polí v betonu, např. pro oddělení místností.	1,8 m / 1 ks		TG200218	<b>604</b>	
	Plastifikátor CONCEPT N200 Složení směsi pro podlahové potěry: kamenivo 4/8, písek 0/4, poměr voda / cement max. 0,4 (tj. max. 10 l vody / 25 kg cementu). Dávkování: cca. 0,2 l plastifikátoru na 1 m <sup>2</sup> při výšce potěru 5 cm. Použití pouze do betonu.	10 kg		PT10010	<b>1 010</b>	
<b>Příslušenství k podlahovému vytápění - regulace (CON60,CON66)</b>						
	<b>Zónová regulace vytápění - drátová verze</b> Centrální svorkovnice CONCEPT pro podlahové vytápění, ovládání až 8 nezávislých zón, obsahuje modul pro ovládání čerpadla a kotle			PT-S08	<b>2 150</b>	
	Manuální termostat CONCEPT, napájení 230V, regulace prostorové teploty, funkce TPI vhodná pro podlahové vytápění, beznapěťový výstup 0-230V <sup>ac</sup> , nástěnný, fce topení/chlazení			PT-01DR	<b>590</b>	
	Digitální manuální termostat CONCEPT, verze napájení BATERIE nebo 230V regulace prostorové teploty, funkce TPI vhodná pro podlahové vytápění, beznapěťový výstup 0-230V, fce topení/chlazení			PT-11BAT PT-11DR	<b>990</b> <b>950</b>	
	Digitální Wi-Fi programovatelný termostat CONCEPT, podomítkový, napájení 230V, (lze ho používat i bez funkce „SMART“), regulace prostorové teploty, funkce TPI vhodná pro podl. vytápění, beznapěťový výstup			bílá černá	PT-21WWF PT-21BWF	<b>2 150</b> <b>2 150</b>
	Termostat příložený - Concept 100 Teplotní diference 8±3K, IP 40, zatížení kontaktů 1-2=16(4)A/250V~ 1-3=6(1)A/400V~	0-90°C, M20x1,5		CTHP90W	<b>249</b>	
	Termostat příložený - Concept 100 Teplotní diference 8±3K nastavitelná, IP 20, zatížení kontaktů 1-2=16(2,5)A/250V~1-3=2,5A/250V~	20-90°C, M20x1,5		CTHP90	<b>299</b>	

OBRÁZEK	NÁZEV	ROZMĚR	BARVA	ČÍSLO ZBOŽÍ DODAVATELE	JEDNOTKOVÁ CENA v Kč
	Rídící jednotka TECH pro zónové vytápění, ovládání až 8 nezávislých zón včetně modulu pro ovládání čerpadla a ovládání topného zdroje			EU-L-5	<b>2 730</b>
	Programovatelný termostat regulace prostorové teploty, týdenní program, možnost připojení podlahového čidla, nástěnný, fce topení/ chlazení, fce OptimuStart, napájení BATERIE		bílá černá	EU-292 v3 B EU-292 v3 Č	<b>2 132</b> <b>2 132</b>
	Manuální termostat s digitálním ukazatelem teploty regulace prostorové teploty, nástěnný, fce topení/chlazení, napájení BATERIE		bílá černá	EU-294 V1 EU-294 V1	<b>1 092</b> <b>1 092</b>
<b>Zónová SMART regulace vytápění</b>					
	Centrální svorkovnice CONCEPT pro podlahové vytápění, ovládání až 8 nezávislých zón, obsahuje modul pro ovládání čerpadla a kotle			PT-S08	<b>2 150</b>
	Digitální Wi-Fi programovatelný termostat CONCEPT, podomítkový, napájení 230V, regulace prostorové teploty, funkce funkce TPI vhodná pro podl. vytápění, beznapětový výstup, možnost vzdáleného ovládání a programování pomocí aplikace ENGO Smart		černá bílá	PT-21BWF PT-21WWF	<b>2 150</b> <b>2 150</b>
					
	Rídící jednotka TECH pro drátové/bezdrátové zónové vytápění, ovládání 8 nezávislých zón, možnost rozšířit až o další 4 podřízené regulátory EU-ML-12 (drátové nebo bezdrátové). + 1x výstup 230V (pro čerpadlo), 1x beznapětový výstup (pro zapínání topného zařízení), funkce topení/chlazení, OpenTherm, WiFi internetový modul v ceně			EU-L-12	<b>11 128</b>
	Drátový pokojový termostat nástěnný bez podsvícení k ovládání EU-L12 Udržování zadané teploty v místnosti, časový program topení. Vestavěné čidlo teploty a vlhkosti, možnost připojení podlahového čidla. LCD displej, 4drátové propojení s regulátorem EU-L-12. Napájení z regulátoru EU-L-12, RS485 KOMUNIKACE		bílá	EU-R-X	<b>1 248</b>
	Bezdrátový pokojový termostat nástěnný bez podsvícení k ovládání EU-L-12 Udržování zadané teploty v místnosti, časový program topení. Vestavěné čidlo teploty a vlhkosti, možnost připojení podlahového čidla, LCD displej, napájení 2x AAA 1,5 V, bez podsvícení.		bílá	EU-R-8x	<b>1 248</b>
	Drátové pokojové čidlo nástěnné k ovládání EU-L-12 napájení 2x AAA 1,5 V		černá bílá	EU-C-7p EU-C-7p	<b>572</b> <b>572</b>
	Bezdrátové pokojové čidlo nástěnné k ovládání EU-L-12 napájení 2x AAA 1,5 V		bílá černá	EU-C-8r EU-C-8r	<b>988</b> <b>988</b>
	Drátový kontrolní panel podomítkový s RS komunikací. Nastavení teplotních harmonogramů všech zón regulátoru EU-L-12, změna teplot, provozních režimů a pod. Bezdrátové nebo drátové připojení pomocí 4 žilového RS kabelu. Jeden panel může ovládat až 5 regulátorů (1 EU-L-12 a 4 EU-ML-12), napájení 230V		bílá	EU-M-12	<b>7 644</b>
<b>Zónová regulace vytápění - termopohony drátové</b>					
	Termoelektrický pohon 230V, závit M30x1,5, bez napětí uzavřen NC, příkon 1W, IP54, zdvih 4mm, funkce AUTOMAN, délka kabelu 80cm		bílá	PT-POH-M30	<b>490</b>



NÁZEV

SCHÉMA ZAPOJENÍ

## Vzorové schéma zapojení - Concept

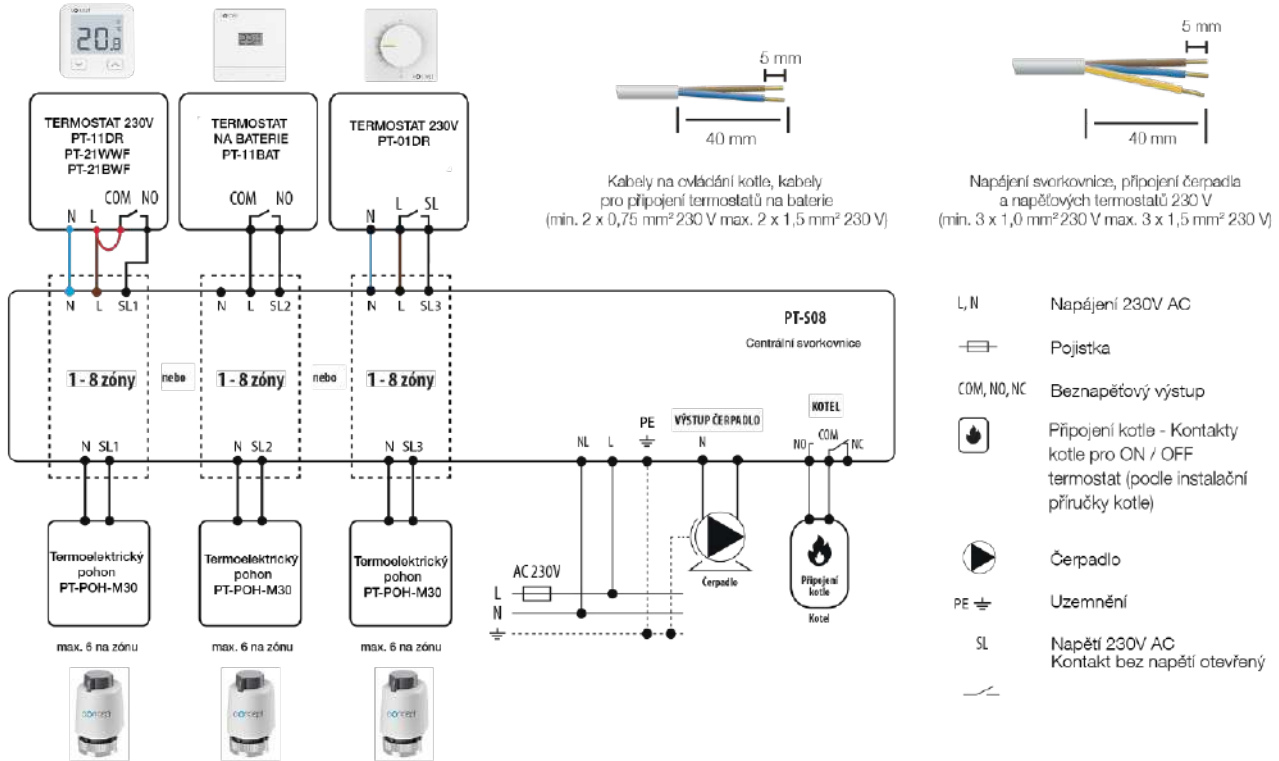

TECH CONTROLLERS

## EU-L-12 UNIVERZÁLNÍ SYSTÉM PODLAHOVÉHO VYTÁPĚNÍ

**EU-R-12b** DRÁTOVÝ TERMOSTAT URČENÝ PRO SÉRII X a 12

**EU-R-12s** DRÁTOVÝ TERMOSTAT URČENÝ PRO SÉRII X a 12

**EU-R-X** DRÁTOVÝ TERMOSTAT URČENÝ PRO SÉRII X a 12

**EU-F-12b** DRÁTOVÝ TERMOSTAT URČENÝ PRO SÉRII X a 12  
INSTALACE DO RÁMEČKU 55x55 mm

**STT-230/2** TERMOELEKTRICKÝ Pohon

**STT-230/2 S** TERMOELEKTRICKÝ Pohon

**STT-230/2 T** TERMOELEKTRICKÝ Pohon

**STT-230/2 M** TERMOELEKTRICKÝ Pohon

**EU-C-7p** DRÁTOVÉ TEPLŮTNÍ ČIDLO

**EU-WiFi L** INTERNETOVÝ MODUL WIFI V BALENÍ

**EU-L-12** REGULACE VYTÁPĚNÍ

**EU-M-12** (podomítková instalace) / **EU-M-12t** (nástěnná instalace)  
DRÁTOVÝ KONTROLNÍ PANEĽ

**EU-ML-12** ROZŠÍŘENÍ SYSTÉMU L-12, MAX. 4

**BEZDRÁTOVÉ MOŽNOSTI ROZŠÍŘENÍ SYSTÉMU**



















**BEZDRÁTOVÉ TERMOSTATY**

**EU-R-8b** **EU-R-8b PLUS** **EU-R-8s PLUS** **EU-R-8pb PLUS** **EU-R-8z** **EU-F-8z** **EU-R-8pz PLUS**

**BEZDRÁTOVÁ ČIDLA**

**EU-C-8f** PODLAHOVÉ TEPLŮTNÍ ČIDLO **EU-C-8r** **EU-CI-mini** TEPLŮTNÍ ČIDLO IP64 **EU-C-mini** **EU-C-8zr** VENKOVNÍ TEPLŮTNÍ ČIDLO

VÍCE NA WWW.TECH-CONTROLLERS.CZ

OBRÁZEK	NÁZEV	ROZMĚR	BARVA	ČÍSLO ZBOŽÍ DODAVATELE	JEDNOTKOVÁ CENA v Kč
<b>Nářadí elektrické akumulátorové</b>					
	Novopress ACO103BT 1 aku presovač včetně 1 akumulární baterie 1 turbonabíječka 1 transportní kufr 1 mateřská čelist pro lisovací vložky TH14 až TH32			4860680-12	<b>42 034</b>
	Baterie pro ACO103BT	12 V / 2 Ah		18366-50	<b>3 979</b>
	Baterie pro ACO103BT	12,0V / 3 Ah		18367-50	<b>6 010</b>
	Lis Power-Press ACC elektrické	230 V		577010 R220	<b>36 390</b>
	Nářadí elektrické aku. Rems - Mini-Press ACC Li-Ion Basic Pack	14,4 V / 1,3 Ah		578012 R220	<b>43 500</b>
	Baterie Akku Li-Ion	14,4 V / 1,65 Ah		571545 R14	<b>4 650</b>
<b>Nářadí elektrohydraulické</b>					
	Press Basic Pack Power-Press E Basic-Pack	230 V, 50-60 Hz, 450 W		572111 R220	<b>23 190</b>
<b>Lisovací vložka TH pro nářadí COMAP</b>					
	Lisovací vložka 7023 - TH14	14 mm		7023014	<b>2 657</b>
	Lisovací vložka 7023 - TH16	16 mm		7023016	<b>2 657</b>
	Lisovací vložka 7023 - TH18	18 mm		7023018	<b>2 657</b>
	Lisovací vložka 7023 - TH20	20 mm		7023020	<b>2 657</b>
	Lisovací vložka 7023 - TH26	26 mm		7023026	<b>2 657</b>
	Lisovací vložka 7023 - TH32	32 mm		7023032	<b>2 657</b>
	Segmentová čelist s profilem TH	40 mm		J232001001	<b>22 786</b>
	Mezičelist pro U75			J240002001	<b>13 432</b>
	U75 Segmentová čelist s profilem U	75 mm		J232004001	<b>34 887</b>
	Mateřská čelist pro ACO203, EFP 203, ACO203XL			7022000	<b>7 066</b>
	Mateřská čelist pro soupravu ACO103BT			7022020	<b>6 714</b>
	Pouzdro na vložky TH			7023099	<b>381</b>

OTOPNÁ TĚLESA

REGULACE A ARMATURY

ROZVODY TOPENÍ A VODY  
SYSTÉMY PODLAHOVÉHO VYT.

PŘÍSLUŠENSTVÍ  
PRO KOTLE NA TUHÁ PALIVA

SOLÁRNÍ SYSTÉMY











OTOPNÁ TĚLESA

REGULACE A ARMATURY







ROZVODY TOPENÍ A VODY  
SYSTÉMY PODLAHOVÉHO VYT.

PŘÍSLUŠENSTVÍ  
PRO KOTLE NA TUHÁ PALIVA







SOLÁRNÍ SYSTÉMY





OBRÁZEK	NÁZEV	ROZMĚR	BARVA	ČÍSLO ZBOŽÍ DODAVATELE	JEDNOTKOVÁ CENA v Kč
	<b>Lisovací čelisti profil TH pro nářadí REMS</b>				
	TH 16 mm	16 mm		570460	<b>3 990</b>
	TH 18 mm	18 mm		570465	<b>3 990</b>
	TH 20 mm	20 mm		570470	<b>3 990</b>
	TH 26 mm	26 mm		570475	<b>3 990</b>
	TH 32 mm	32 mm		570487	<b>3 990</b>
	CONCEPT odvíječ potrubí	do 400 m		OP120EAS	<b>5 990</b>
	CONCEPT odvíječ potrubí	do 600 m		OP120H	<b>6 590</b>
	kalibrátor pro plastové a plastohliníkové potrubí	16 / 20 / 25 / 32 mm	modrá / kov	ING0067	<b>720</b>
	kalibrační nástroj S102	16 / 20 / 26 mm		S120162026	<b>2 026</b>
<b>Nářadí ruční</b>					
	TAC 1 aplikátor podlahových příchytok			TAC 1	<b>6 142</b>
	Lis Eco Press (čelisti nejsou součástí lisu)			574000 R	<b>5 390</b>
	Lisovací čelisti profil H17			570330	<b>4 860</b>
<b>Kalibrovací růžice</b>					
	Kalibrovací růžice 16 mm	16 mm		11216	<b>933</b>
	Kalibrovací růžice 18 mm	18 mm		11218	<b>933</b>
	Kalibrovací růžice 20 mm	20 mm		11220	<b>1 011</b>
	Kalibrovací růžice 26 mm	26 mm		11226	<b>1 141</b>
	Kalibrovací růžice 32 mm	32 mm		11232	<b>1 297</b>
	Pouzdro na rukověť a kalibry				112B
	Univerzální rukověť kalibru			112H	<b>1 074</b>
<b>Pružina - vnitřní</b>					
	Pružina - vnitřní 16 x 2	16 x 2		MB3620	<b>376</b>
	Pružina - vnitřní 18 x 2	18 x 2		MB3630	<b>436</b>
	Pružina - vnitřní 20 x 2	20 x 2		MB3640	<b>436</b>
<b>Pružina - vnější</b>					
	Pružina - vnější 16 x 2	16 x 2		C210003001	<b>500</b>
	Pružina - vnější 18 x 2	18 x 2		C210004001	<b>500</b>
	Pružina - vnější 20 x 2	20 x 2		C210005001	<b>500</b>
	Nůžky - na plastové trubky			V390000	<b>2 377</b>

OBRÁZEK	NÁZEV	OTEVÍRACÍ TEPLOTA	ČÍSLO ZBOŽÍ DODAVATELE	JEDNOTKOVÁ CENA v Kč
<p><b>Příslušenství pro kotle na tuhá paliva (CON67)</b></p> <p>Tato skupina sortimentu doporučeného příslušenství obsahuje zařízení sloužící k ochraně a regulaci zdrojů tepla na tuhá paliva, krbů a kamen. Použití těchto regulačních a ochranných komponentů je nutné pro správně fungující topnou soustavu. Většina výrobců kotlů na tuhá paliva, kamen a krbů mají použítí těchto komponentů jako podmínku dodržení záruky.</p>				
	<p><b>Dochlazovací ventily jednocestné s kapilárou</b></p> <p>Termostatický bezpečnostní ventil BVTS niklovaný CONCEPT připojení 3/4" F, pevná kapilára 1,3 m, jímka 1/2" M, 140 mm</p>	97°C	15483	1 722
	<p><b>Termostatické ventily pro řízení teploty zpátečky s automatickým vyvažováním by-passu, 1"</b></p> <p>TSV3BF KK DN 25 CONCEPT, připojení 2 x 1" F a převlečná matice 6/4" F Šroubení s kulovým kohoutem pro oběhové čerpadlo 6/4" F x 1" F, 2 kusy těsnění, max Kvs = 6,2 m³/h</p>	50°C	16495	1 874
	<p><b>Termostatické ventily pro řízení teploty zpátečky s automatickým vyvažováním by-passu, 5/4"</b></p> <p>TSV5B DN 32 CONCEPT, připojení 3 x 5/4" F, max Kvs = 7,0 m³/h</p>	65°C	16496	1 874
	<p><b>Čerpadlové skupiny s termostatickým směšováním s automatickým vyvažováním by-passu, 1"</b></p> <p>RGMAT E G CONCEPT - DN 25, připojení 3 x 1" F, - ventil TSV3B, čerpadlo Grundfos UPM3 25-60, teploměr, kulový kohout, pro kotle do výkonu 25 kW (při dt = 20°C)</p>	50°C	16498	5 900
	<p>RGMAT E G CONCEPT - DN 25, připojení 3 x 1" F, - ventil TSV3B, čerpadlo UPM3 Flex AS 25-70 180, teploměr, kulový kohout, pro kotle do výkonu 27 kW (při dt = 20°C)</p>	65°C	16499	5 900
	<p><b>Čerpadlové skupiny s termostatickým směšováním s manuálním vyvažováním by-passu, 1"</b></p> <p>RGMAT EA W CONCEPT - pro kotle ATMOS - DN 25, připojení 3 x 1" F, - ventil TSV3, čerpadlo Wilo PARA 25/8 SC, teploměr, kulový kohout, pro kotle do výkonu 25 kW (při dt = 20°C)</p>	72°C	16501	5 655
	<p>Termočlen VB24 pro ventil TSV3,5 65 °C</p>		16198	602
	<p><b>Čerpadlové skupiny s termostatickým směšováním s automat. vyvažováním by-passu, 5/4"</b></p> <p>RGMAT E G 5/4 CONCEPT - DN 32, připojení 3 x 5/4" F, - ventil TSV5B, čerpadlo Grundfos UPM3 25-75, teploměr, pro kotle do výkonu 50 kW (při dt = 20°C)</p>	65°C	16500	6 819
	<p><b>Záložní zdroje pro oběhová čerpadla kotlů na tuhá paliva</b></p> <p>PG 500 Compact CONCEPT Záložní zdroj pro oběhová čerpadla kotlů na tuhá paliva včetně akumulátoru 18 Ah Příklady doby zálohování: spotřebič na výstupu 20 W - 5 hodin spotřebič na výstupu 45 W - 3,5 hodiny</p>		16502	5 115
	<p><b>Bezpečnostní skupiny</b></p> <p>Bezpečnostní skupina s izolací CONCEPT - pojistný ventil, odvzdušňovací ventil, tlakoměr 0-4 bar - připojení převlečná matice 1", pojistný ventil 2 a 3 barový</p>	Otevírací tlak PV 2 bar 3 bar	16503 16504	1 296 1 296

OBRÁZEK	NÁZEV	ROZMĚR	BARVA	ČÍSLO ZBOŽÍ DODAVATELE	JEDNOTKOVÁ CENA v Kč
	<b>Ochrany zdrojů tepla (CON68, CON64 a CON69)</b> Ventil uzavírací - CONCEPT systém ochr. před vytop. s 3 WiFi snímači-Chytrý ventil	3/4"		CHV34	<b>9 074</b>
	<b>CONCEPT mag. mechanický filtr MG Vario 1</b> včetně 2 kulových ventilů, bílý	přípojení 3/4"		MG1VARIOPT	<b>2 348</b>
	<b>CONCEPT magnetický mechanický filtr Hippo</b> bez kulového ventilu	přípojení 3/4"		HIPPOPT	<b>1 169</b>
	<b>Ventil odvzdušňovací</b> - závitový Concept Flexvent automatický R1/2" mosaz - závitový Concept Flexvent automatický R3/8" mosaz - závitový Concept Flexvent automatický R1/2" mosaz, rohový			27747 27748 27716	<b>252</b> <b>227</b> <b>279</b>
	Ventil pojistný - závitový Concept Flopress - pro topení Ventil pojistný - závitový Concept Flopress - pro topení Ventil pojistný - závitový Concept Flopress - pro topení Ventil pojistný - závitový Concept Flopress - pro topení Ventil pojistný - závitový Concept Flopress - pro topení Ventil pojistný - závitový Concept Flopress - pro topení Ventil pojistný - závitový Concept Flopress - pro topení Ventil pojistný - závitový Concept Flopress - pro topení Ventil pojistný - závitový Concept Flopress - pro topení Ventil pojistný - závitový Concept Flopress - pro topení Ventil pojistný - závitový Concept Flopress - pro topení	1/2" x 3/4" 1,8 bar 1/2" x 3/4" 2,5 bar 1/2" x 3/4" 3 bar 1/2" x 3/4" 4 bar 3/4" x 3/4" 1,8 bar 3/4" x 3/4" 2,5 bar 3/4" x 3/4" 3 bar 3/4" x 3/4" 4 bar 1"x 1" 1,8 bar 1"x 1" 2,5 bar 1"x 1" 3 bar 1"x 1" 4 bar	mosaz mosaz mosaz mosaz mosaz mosaz mosaz mosaz mosaz mosaz mosaz mosaz	27061 27062 27063 27064 27065 27066 27067 27068 27075 27076 27077 27078	<b>222</b> <b>222</b> <b>222</b> <b>222</b> <b>270</b> <b>270</b> <b>270</b> <b>270</b> <b>649</b> <b>649</b> <b>649</b> <b>649</b>
	Ventil pojistný - závitový Concept Flopress - pro pitnou vodu Ventil pojistný - závitový Concept Flopress - pro pitnou vodu Ventil pojistný - závitový Concept Flopress - pro pitnou vodu Ventil pojistný - závitový Concept Flopress - pro pitnou vodu Ventil pojistný - závitový Concept Flopress - pro pitnou vodu Ventil pojistný - závitový Concept Flopress - pro pitnou vodu	1/2" x 3/4" 6 bar 1/2" x 3/4" 8 bar 3/4" x 3/4" 6 bar 3/4" x 3/4" 8 bar 1"x 1" 6 bar 1"x 1" 6 bar	mosaz mosaz mosaz mosaz mosaz mosaz	27127 27128 27129 27130 27131 27132	<b>215</b> <b>215</b> <b>302</b> <b>302</b> <b>663</b> <b>663</b>
	<b>Galvanická úprava vody</b> CONCEPT ESSE CONCEPT ESSE CONCEPT ESSE	rozměr: 1/2" 3/4" 1"		PT-ESSE-1/2G PT-ESSE-3/4G PT-ESSE-1G	<b>1 890</b> <b>2 190</b> <b>3 390</b>



OBRÁZEK	NÁZEV	ROZMĚR	ČÍSLO ZBOŽÍ DODAVATELE	JEDNOTKOVÁ CENA v Kč
	<b>Membránové redukční ventily (CON625)</b> <b>Membránový redukční ventil se používá v rozvodech pitné vody, jako ochrana proti překročení provozního tlaku vody (snižuje vstupní tlak na úroveň pracovního tlaku). Výstupní tlak je nastavitelný a zůstává neměnný se změnami vstupního tlaku vody. Výstupní tlak nastavujeme otáčením modrého ovladače. Otočením ovladače ve směru hodinových ručiček zvyšujeme tlak na výstupu. Doporučený max. výstupní tlak pro rozvody vody v objektech na bydlení je max. 4 bar. Nastavený výstupní tlak je odečítatelný na manometru, který je našroubován na přední straně ventilového tělesa. Údržbu ventilu smí provádět pouze odborně vyškolený personál dle DIN 1988. Filtr doporučujeme několikrát do roka zkontrolovat, v případě potřeby vyčistit nebo vyměnit. Montážní klíč pro demontáž baňky s filtrem je součástí balení.</b>			
	<b>Ventil redukční závitový PT126821x</b> Maximální teplota: 40 °C			
	Regulátor tlaku vody pro pitnou vodu 0,5-6 bar, PN 16, 0-40 °C	DN 15	PT1268211	1 459
	Regulátor tlaku vody pro pitnou vodu 0,5-6 bar, PN 16, 0-40 °C	DN 20	PT1268212	1 579
	Regulátor tlaku vody pro pitnou vodu 0,5-6 bar, PN 16, 0-40 °C	DN 25	PT1268213	1 749
	Regulátor tlaku vody pro pitnou vodu 0,5-6 bar, PN 16, 0-40 °C	DN 32	PT1268214	3 749
	Regulátor tlaku vody pro pitnou vodu 0,5-6 bar, PN 16, 0-40 °C	DN 40	PT1268215	4 399
	Regulátor tlaku vody pro pitnou vodu 0,5-6 bar, PN 16, 0-40 °C	DN 50	PT1268216	5 149
	<b>Ventil redukční závitový PT126822x</b> Maximální teplota: 70 °C			
	Regulátor tlaku vody pro pitnou vodu 0,5-6 bar, PN 16, 0-70 °C	DN 15	PT1268221	2 149
	Regulátor tlaku vody pro pitnou vodu 0,5-6 bar, PN 16, 0-70 °C	DN 20	PT1268222	2 249
	Regulátor tlaku vody pro pitnou vodu 0,5-6 bar, PN 16, 0-70 °C	DN 25	PT1268223	2 499
	Regulátor tlaku vody pro pitnou vodu 1-6 bar, PN 16, 0-70 °C	DN 32	PT1268224	3 999
	Regulátor tlaku vody pro pitnou vodu 1-6 bar, PN 16, 0-70 °C	DN 40	PT1268225	4 499
	Regulátor tlaku vody pro pitnou vodu 1-6 bar, PN 16, 0-70 °C	DN 50	PT1268226	5 199
	<b>Ventil redukční závitový PT230110x</b> Maximální teplota: 40 °C Membránový redukční ventil je navíc opatřen filtrem proti pronikání nečistot do potrubního systému. Proplach se realizuje opakovaným otevřením/zavřením modrého vypouštěcího ventilu.			
	Filtr s regulátorem tlaku pro pitnou vodu, RTF 692, PN 16	DN15, G 1/2"	PT2301101	2 099
	Filtr s regulátorem tlaku pro pitnou vodu, RTF 693, PN 16	DN20, G 3/4"	PT2301102	2 449
	Filtr s regulátorem tlaku pro pitnou vodu, RTF 694, PN 16	DN25, G 1"	PT2301103	2 699
	<b>Pasty a pájky CONCEPT (CON87)</b> <b>Tato skupina sortimentu CONCEPT obsahuje pájecí drát a pastu pro měkké pájení měděných trubek a fitinek. Všechny produkty v této řadě mají certifikát o vhodnosti pro styk s pitnou vodou a mají vypracované bezpečnostní listy. Pájecí drát je dodáván v provedení s obsahem mědi nebo stříbra v průměrech 2 a 3 mm – na cívkách o hmotnosti 250 gr. Pasta je dodávána taktéž v provedení s obsahem mědi nebo stříbra – obsah balení je 250 gr. Aplikační štěteček je součástí víčka.</b>			
	<b>Pájky CONCEPT</b>			
	Pájka měkká Brofil (3)S-Sn97Cu3 - 2 mm		CONCEPT3CU2	447
	Pájka měkká Brofil (3)S-Sn97Cu3 - 3 mm		CONCEPT3CU3	447
	Pájka měkká Brofil (4)S-Sn97Ag3 - 2 mm		CONCEPT3AG2	758
	Pájka měkká Brofil (4) S-Sn97Ag3 - 3 mm		CONCEPT3AG3	758
	<b>Pasty CONCEPT</b>			
	Pasta měkké pájení - CONCEPT Bropaste CU		CONCEPTPASTECU	467
	Pasta měkké pájení - CONCEPT Bropaste AG		CONCEPTPASTEAG	738











OBRÁZEK	NÁZEV	ROZMĚR	ČÍSLO ZBOŽÍ DODAVATELE	JEDNOTKOVÁ CENA v Kč
	<b>Rekuperace XVent (XVE01)</b>			
	Dýchat čerstvý vzduch je zdravé. Příjemné klima a dostatek čerstvého vzduchu uvnitř moderního domu zajistí rekuperační jednotka Xhouse. Současným trendem ve stavebnictví jsou stavby budov s nízkou energetickou náročností. Tu lze dosáhnout jen tehdy, pokud jsou stavby dostatečně těsné a dochází jen k minimálním tepelným ztrátám. Vzniká tak potřeba přívodu čerstvého vzduchu, kterou efektivně řeší rekuperační jednotka, která navíc zajišťuje účinné zpětné získávání tepla z vyfukovaného vzduchu z domu ven. Rekuperační jednotka Xhouse s nominálním výkonem 300 m <sup>3</sup> /h (přívod čerstvého vzduchu) dosahuje vysoké účinnosti zpětného zisku tepla (až 94%), což je jedním z klíčových parametrů rekuperačních jednotek.			
	<b>Větrací jednotka s rekuperací XVent - Xhouse2 300</b> EC ventil., teplot. rekuperátor, předehřev, mechanický by-pass	pravá	XH2030ECS0HRPAS1A0	<b>48 469</b>
	<b>Větrací jednotka s rekuperací XVent - Xhouse2 300</b> EC ventil., entalpický rekuper., předehřev, mechanický by-pass	pravá	XH2030ECS0ERPAS1A0	<b>48 469</b>
	<b>Větrací jednotka s rekuperací XVent - Xhouse2 300</b> EC ventil., teplot. rekuperátor, předehřev, mechanický by-pass	levá	XH2030ECS0HRPBS1A0	<b>48 469</b>
	<b>Větrací jednotka s rekuperací XVent - Xhouse2 300</b> EC ventil., entalp. rekuperátor, předehřev, mechanický by-pass	levá	XH2030ECS0ERPBS1A0	<b>48 469</b>
	<b>Příslušenství (XVE09)</b>			
	<b>Filtry M5, pro Xhouse - Coarse 90% ISO 16890 (2 ks)</b>		XH-030-FILTER-M5	<b>831</b>
	<b>Filtry F7, pro Xhouse - ePM1 50 % ISO 16890 (2 ks)</b>		XH-030-FILTER-F7	<b>831</b>
	<b>Jednotka větrací s rekuperací CONCEPT 350</b>			
	Průtok vzduchu 350 m <sup>3</sup> /h (150 Pa), křížový protiproudý výměník tepla se 100% automatickým letním obtokem, pro montáž na stěnu (včetně instalační lišty) nebo volitelně na podstavec, bez třístupňového přepínače, integrovaný grafický displej pro nastavení/zprovoznění a ovládání. Rozměry: 725 x 870 x 560 mm.			
	<b>CONCEPT 350 VL - suchý výměník</b> Provedení se suchým výměníkem, předehřev, přívod vzduchu do interiéru vlevo.	levá	350508125 C	<b>76 054</b>
	<b>CONCEPT 350 VR - suchý výměník</b> Provedení se suchým výměníkem, předehřev, přívod vzduchu do interiéru vpravo.	pravá	350508130 C	<b>76 054</b>
	<b>CONCEPT 350 ERV L - entalpický výměník</b> Provedení s entalpickým výměníkem, předehřev, přívod vzduchu do interiéru vlevo.	levá	350508230 C	<b>91 331</b>
	<b>CONCEPT 350 ERV P - entalpický výměník</b> Provedení s entalpickým výměníkem, předehřev, přívod vzduchu do interiéru vpravo.	pravá	350508225 C	<b>91 331</b>
	<b>Náhradní filtry pro CONCEPT 350</b>			
	<b>Sada filtrů pro ComfoAir E350/Q350/Q450/Q600, ISO Coarse ≥ 65 % (G4), obsah 2 ks</b>		400502012 A F	<b>1 285</b>
	<b>Sada filtrů pro ComfoAir E350/Q350/Q450/Q600, ISO Coarse ≥ 65 % / ISO ePM1 ≥ 65 % (G4 / F7), obsah 2 ks</b>		400502013 A F	<b>1 390</b>

OTOPNÁ TĚLESA

REGULACE A ARMATURY

ROZVODY TOPENÍ A VODY  
SYSTEMY PODLAHOVÉHO VYT.PŘÍSLUŠENSTVÍ  
PRO KOTLE NA TUHÁ PALIVA

SOLÁRNÍ SYSTÉMY

OBRÁZEK	NÁZEV	ROZMĚR	ČÍSLO ZBOŽÍ DODAVATELE	JEDNOTKOVÁ CENA v Kč
	<b>Příslušenství pro distribuci vzduchu</b>			
	<b>Plastové flexibilní potrubí ø 90 mm, bal. 50 m</b> Plastové flexibilní potrubí v provedení bílá / bílá, ø 90 mm, vysokohustotní polyetylen PE-HD, zdravotně nezávadný, UV stabilní. Vnitřní vrstva s antibakteriální a protiplísňovou ochranou.	bal. 50 m	KF/90/BB - SB	<b>88 / m</b>
	<b>Vnější spojka pro napojení plastového potrubí DN 90</b> Materiál PE-HD, délka 110 mm, ø 90 mm		ZV-90	<b>36</b>
	<b>Koleno pro plastové flexibilní potrubí</b> Plastové koleno DN 90 pro flexibilní plastové potrubí, s těsníci kroužky.		KP-90	<b>315</b>
	<b>Stropní výústka pro napojení na talířový ventil</b> Plastová stropní výústka s vnitřní antibakteriální vrstvou, 1 přívod ø 90 mm, ø výustky 128 mm (ventil není součástí dodávky)		SVP-90/125	<b>572</b>
	<b>Nůž pro krácení potrubí</b> Nůž pro řezání plastového flexibilního potrubí KF 90		NKF-90	<b>182</b>
	<b>Plastová svorka</b> modrá - balení 48 ks, kotvicí materiál pro plastové flexibilní potrubí, Ø 90 mm červená - balení 48 ks, kotvicí materiál pro plastové flexibilní potrubí, Ø 90 mm		160680 160679	<b>1 137</b> <b>1 137</b>
	<b>Rozdělovací box s 6 tlumícími vývody 6 x 90 mm / 125 mm</b> Pozinkovaná ocel, tlumící vývody, vstup 6 x ø 90 mm, 6 ks těsnění ø 90 mm, výstup ø 125 mm, klapka vzduchu, výška 240 mm, šířka 300 mm, délka 320 mm.		RT2R-6X90/125-OC	<b>2 178</b>
	<b>Rozdělovací box s 6 tlumícími vývody 6 x 90 mm / 160 mm</b> Pozinkovaná ocel, tlumící vývody, vstup 6 x ø 90 mm, 6 ks těsnění ø 90 mm, výstup ø 160 mm, klapka vzduchu, výška 240 mm, šířka 300 mm, délka 320 mm.		RT2R-6X90/160-OC	<b>2 178</b>
	<b>Rozdělovací box s 8 tlumícími vývody 8 x 90 mm / 160 mm</b> Pozinkovaná ocel, tlumící vývody, vstup 8 x ø 90 mm, 8 ks těsnění ø 90 mm, výstup ø 160 mm, klapka vzduchu, výška 240 mm, šířka 400 mm, délka 320 mm.		RT2R-8X90/160-OC	<b>2 541</b>
	<b>Rozdělovací box s 10 tlumícími vývody 10 x 90 mm / 160 mm</b> Pozinkovaná ocel, tlumící vývody, vstup 10 x ø 90 mm, 10 ks těsnění ø 90 mm, výstup ø 160 mm, klapka vzduchu, výška 240 mm, šířka 500 mm, délka 320 mm.		RT2R-10X90/160-OC	<b>2 904</b>

OTOPNÁ TĚLESA

REGULACE A ARMATURY

 ROZVODY TOPENÍ A VODY  
 SYSTÉMY PODLAHOVÉHO VYT.

 PŘÍSLUŠENSTVÍ  
 PRO KOTLE NA TUHÁ PALIVA

SOLÁRNÍ SYSTÉMY

OTOPNÁ TĚLESA

REGULACE A ARMATURY

ROZVODY TOPENÍ A VODY  
SYSTÉMY PODLAHOVÉHO VYT.







PŘÍSLUŠENSTVÍ  
PRO KOTLE NA TUHÁ PALIVA

SOLÁRNÍ SYSTÉMY

OBRÁZEK	NÁZEV	ROZMĚR	ČÍSLO ZBOŽÍ DODAVATELE	JEDNOTKOVÁ CENA v Kč
	<b>Těsnící kroužek pro KLIMAFLEX a box DN 90</b> Pro napojení potrubí do rozvodného boxu, materiál EPDM, ø 90 mm.		UVB-90	<b>24</b>
	<b>Plastová vnitřní záslepka</b> Záslepka vnitřní, EDF-Z ø 125 mm, materiál plast, pro vstup rozvodního boxu, nebo výstup talířového ventilu.		225486	<b>10</b>
	<b>Hadice s vinutým drátem a tepelnou izolací</b> , délka 10 m, ø 125 mm, vícevrstvá hadice s vinutým drátem a tepelnou izolací, materiál APOD		100821	<b>1 221</b>
	<b>Hadice s vinutým drátem a tepelnou izolací</b> , délka 10 m, ø 160 mm, vícevrstvá hadice s vinutým drátem a tepelnou izolací, materiál APOD.		100825	<b>1 423</b>
	<b>Pevný tlumič oválný</b> , délka 600 mm, připojení ø 125 mm, s vnitřní izolací o tloušťce 50 mm		256091	<b>1 451</b>
	<b>Pevný tlumič oválný</b> , délka 900 mm, připojení ø 125 mm, s vnitřní izolací o tloušťce 50 mm		256094	<b>1 817</b>
	<b>Pevný tlumič oválný</b> , délka 600 mm, připojení ø 160 mm, s vnitřní izolací o tloušťce 50 mm		256100	<b>1 696</b>
	<b>Pevný tlumič oválný</b> , délka 900 mm, připojení ø 160 mm, s vnitřní izolací o tloušťce 50 mm		256103	<b>2 122</b>
	<b>Pevný tlumič hluku - hranatý</b> , 4HR tlumič s kruhovým připojením délka 500 mm, připojení Ø 125 mm, s vnitřní izolací z minerální vlny.		278808	<b>1 758</b>
	<b>Pevný tlumič hluku - hranatý</b> , 4HR tlumič s kruhovým připojením délka 1000 mm, připojení Ø 125 mm, s vnitřní izolací z minerální vlny.		278810	<b>2 449</b>
	<b>Pevný tlumič hluku - hranatý</b> , 4HR tlumič s kruhovým připojením délka 500 mm, připojení Ø 160 mm, s vnitřní izolací z minerální vlny.		278812	<b>2 052</b>
	<b>Pevný tlumič hluku - hranatý</b> , 4HR tlumič s kruhovým připojením délka 1000 mm, připojení Ø 160 mm, s vnitřní izolací z minerální vlny.		278814	<b>2 891</b>
	Kovový talířový ventil pro přívod vzduchu, ø 125 mm, bílá barva.		309544	<b>86</b>
	Kovový talířový ventil pro odtah vzduchu, ø 125 mm, bílá barva.		309539	<b>86</b>
<b>Design ventily</b>				
	Singlepack LUFTOMET Sky vzduchotechnická vyústka vč. setu se zděří - sklo kruh lesk bílá, zděř plastová bílá	ø 125 mm	SP-LS-G-C- -WS-125	<b>1 174</b>
	Singlepack LUFTOMET Sky vzduchotechnická vyústka vč. setu se zděří - sklo kruh lesk černá, zděř plastová černá	ø 125 mm	SP-LS-G-C-BS-125	<b>1 174</b>
	Singlepack LUFTOMET Sky vzduchotechnická vyústka vč. setu se zděří - sklo čtverec lesk bílá, zděř plastová bílá	ø 125 mm	SP-LS-G-Q- -WS-125	<b>1 174</b>
	Singlepack LUFTOMET Sky vzduchotechnická vyústka vč. setu se zděří - sklo čtverec lesk černá, zděř plastová černá	ø 125 mm	SP-LS-G-Q-BS-125	<b>1 174</b>
	Singlepack LUFTOMET Sky vzduchotechnická vyústka vč. setu se zděří - dřevo kruh buk mydlenka, zděř plastová bílá	ø 125 mm	SP-LS-W-C- -GB-125	<b>1 202</b>
	Singlepack LUFTOMET Sky vzduchotechnická vyústka vč. setu se zděří - dřevo čtverec buk mydlenka, zděř plastová bílá	ø 125 mm	SP-LS-W-Q- -GB-125	<b>1 202</b>
	Páska těsnící Isocell - Airstop Flex lepicí	50mm x 25m	3AFLEX50	<b>550</b>
	Páska těsnící Isocell - Airstop Elasto lepicí	50mm x 25m	3APEL50	<b>532</b>
	Páska těsnící Isocell - Airstop Ultra lepicí černá	60mm x 40m	3ULTRA	<b>1 073</b>

OBRÁZEK	NÁZOV	ROZMĚR	BARVA	ČÍSLO ZBOŽÍ DODAVATELE	JEDNOTKOVÁ CENA v Kč
	<b>Jednotka větrací s rekuperací Concept 250 - doprodej</b>				
	<b>Concept 250 L by Zehnder, vč. ovládací jednotky</b> 240m <sup>3</sup> /h, 230 V, přívod vzduchu do interiéru vlevo			527008560	<b>46 864</b>
	<b>Concept 250 R by Zehnder, vč. ovládací jednotky</b> 240 m <sup>3</sup> /h, 230 V, přívod vzduchu do interiéru vpravo			527008570	<b>46 864</b>
	<b>Concept 250 ERV L by Zehnder, entalp.</b> výměník, vč. ovládací j., 240 m <sup>3</sup> /h, 230 V, přívod vzduchu do interiéru vlevo			527008610	<b>56 229</b>
	<b>Concept 250 ERV R by Zehnder, entalp.</b> výměník, vč. ovládací j., 240m <sup>3</sup> /h, 230 V, přívod vzduchu do interiéru vpravo			527008620	<b>56 229</b>
	<b>Příslušenství</b>				
	Sada filtrů pro Focus 200/250 a Concept 250 (G4)			527004260 F	<b>1 274</b>
	Sada filtrů pro Focus 200/250 a Concept 250 ( G4/F7)			527003430 F	<b>1 415</b>
	Sada filtrů M5, pro jednotku Climos 200			527004270 F	<b>1 162</b>
	Sada filtrů M5/F7, pro jednotku Climos 200			527004280 F	<b>1 381</b>
	Sada filtrů G4 pro jednotku Concept 300/450			527004250 F	<b>1 205</b>
Sada filtrů G4/F7 pro jednotku Concept 300/450, (Novus)			527003440 F	<b>1 396</b>	
	Entalpický výměník tepla pro jednotku Concept 250			527007480	<b>18 527</b>
	Externí předehříváč pro jednotku Concept 250 DN 125, 700 W, filtr G3			527003450	<b>8 091</b>
	Montážní podstavec pro jednotku Concept 250 nastav. výška 280-320 mm			527002280	<b>3 822</b>
<b>Koupelnový ventilátor Concept (CON68)</b>					
Koupelnové ventilátory Concept se instalují na stěnu/panel, falešnou stěnu, strop nebo podhled. Jeho instalace je velmi jednoduchá, přičemž přední panel je odnímatelný bez použití náradí a je vhodný pro jakýkoliv interiér. Je vyroben z ABS materiálu, má výkon 9 W a max. spotřeba proudu je 0,006A. Všechny ventilátory Concept jsou dvourychlostní.					
	Ventilátor axiální - Silenzio 100 VK, dvourychlostní			11236	<b>1 999</b>
	Ventilátor axiální - Silenzio 100 VK N, s pokročilým časovačem			11237	<b>2 899</b>
	Ventilátor axiální - Silenzio 100 VK NF, s pokročilým časovačem a čidlem vlhkosti			11238	<b>3 799</b>



OTOPNÁ TĚLESA	REGULACE A ARMATURY	ROZVODY TOPENÍ A VODY SYSTÉMY PODLAHOVÉHO VYT.	PŘÍSLUŠENSTVÍ PRO KOTLE NA TUHÁ PALIVA	SOLÁRNÍ SYSTÉMY	OBRÁZEK	NÁZEV	ROZMĚR	ČÍSLO ZBOŽÍ DODAVATELE	JEDNOTKOVÁ CENA v Kč
					<p><b>Solární sestavy - bez zásobníku, ohřev TV - CONCEPT 300 (CON70)</b>  <b>Solární systémy CONCEPT (Akce)</b>                      Slunce se řadí mezi alternativní zdroje energie a jeho význam stále roste v souvislosti s růstem cen fosilních paliv a znečištěním atmosféry. Solární systémy lze využít jak v domácnosti, tak i průmyslových aplikacích pro ohřev vody, bazénu nebo i jako podporu vytápění.</p>				
						<p><b>Sestava pro ohřev vody deskové kolektory CONCEPT 300</b>                      Klasik 2 - 2 x kolektor + příslušenství                      SVT kód kolektoru: SVT 22050  <b>Sestava obsahuje:</b> Kolektory, montážní sadu, separátor vzduchu, odvzdušňovací ventil, hnací sadu s regulací, expanzní nádobu + držák + ventil, směšovací ventil na TV, solární kapalinu  <b>Sestava neobsahuje:</b>                      Ohřivač na TV a střešní háky ani podpěry a vzpěry</p>	4 m <sup>2</sup>	12662	<b>34 300</b>
						<p><b>CONCEPT 50 KOMFORT PLUS - solární sestava</b>                      3x kolektor T4 ALU                      SVT kód kolektoru: SVT7507                      Sestava obsahuje: Kolektory, ventily, přípojku, regulátor, solární čerpadlový systém, montážní sadu, expanzní nádobu, klapku, držák, nemrznoucí kapalinu, ohřivač</p>	6,6 m <sup>2</sup>	CONCEPT 50_3_400	<b>47 437</b>
						<p><b>CONCEPT 50 - solární sestava</b>                      2x deskový kolektor T4 Cu, vertikální instalace, bez uchycení, s bivalentním výměníkem tepla SGW(S)B Tower Biwal 300                      SVT kód kolektoru: SVT7507                      Sestava obsahuje:                      kolektor, ventily, přípojku, regulátor, solární čerpadlový systém, klapku, expanzivní nádobu, držák, nemrznoucí kapalinu, ohřivač</p>	2,2 m <sup>2</sup>	CONCEPT 50_2_300	<b>42 080</b>
						<p><b>CONCEPT SET STANDARD solární sestava</b>                      2x kolektor T4 Cu                      SVT kód kolektoru: SVT7508                      Sestava obsahuje:                      kolektor, ventily, přípojku, solární čerpadlový systém, regulátor, klapku, expanzivní nádobu, držák, nemrznoucí kapalinu, ohřivač</p>	4,2 m <sup>2</sup>	CONCEPT 100_2_300	<b>45 906</b>
						<p><b>CONCEPT SET EKO solární sestava</b>                      1x kolektor T4 Cu                      SVT kód kolektoru: SVT7508                      Sestava obsahuje:                      kolektor, ventily, přípojku, solární čerpadlový systém, klapku, expanzivní nádobu, držák, nemrznoucí kapalinu, ohřivač</p>	2,1 m <sup>2</sup>	CONCEPT 100_1_200	<b>34 428</b>
						<p><b>CONCEPT 50 solární sestava</b>                      1x kolektor T4 Cu, bez uchycení, light                      SVT kód kolektoru: SVT7507                      Sestava obsahuje:                      kolektor, ventily, přípojku, solární čerpadlový systém, regulátor, klapku, expanzivní nádobu, držák, nemrznoucí kapalinu</p>	2,1 m <sup>2</sup>	CONCEPT 50_1_LIGHT	<b>19 054</b>

OBRÁZEK	NÁZEV	ROZMĚR	ČÍSLO ZBOŽÍ DODAVATELE	JEDNOTKOVÁ CENA v Kč
	<b>Doporučená kapalina pro případné doplnění</b>			
	Solarten super	10 l	12681	<b>958</b>
	Solarten super	25 l	16507	<b>2 325</b>
<b>Solární sestavy - bez zásobníku, ohřev TV</b>				
	<b>Doporučené ohřivače na TV, ohřivač stacionární s dvěma výměníky</b>			
	Ohřivač výměňkový vertikální - 200 NTRR/SOL	200 l, 2 výměníky	110791301	<b>16 364</b>
	Ohřivač výměňkový vertikální - 300 NTRR/SOL	300 l, 2 výměníky	121091301	<b>26 529</b>
	Ohřivač výměňkový vertikální - 500 NTRR/BP	500 l, 2 výměníky	121390101	<b>51 818</b>
	Ohřivač výměňkový vertikální - Aqua Solar AF 200/2 200L	200 l, 2 výměníky	7848800	<b>21 963</b>
	Ohřivač výměňkový vertikální - Aqua Solar AF 300/2 300L	300 l, 2 výměníky	7849800	<b>26 133</b>
	Ohřivač výměňkový vertikální - Aqua Solar AF 400/2 400L	400 l, 2 výměníky	7862300	<b>34 683</b>
	Ohřivač výměňkový vertikální - Aqua Solar AF 500/2 500L	500 l, 2 výměníky	7862400	<b>53 034</b>
	<b>Topné jednotky (rozsah nastavení 5°C - 74°C)</b>			
	TJ 6/4 - 2kW - prodloužená chlad. část+flexo šňůra	6/4", 230V / 50Hz, L= 380mm	2110353	<b>4 132</b>
	TJ 6/4 - 2,5kW - prodloužená chlad. část+flexo šňůra	6/4", 230V / 50Hz, L= 405mm	2110354	<b>4 297</b>
	TJ 6/4 - 3,75kW - prodloužená chladná část	6/4", 400V / 50Hz, L= 450mm	2110356	<b>5 537</b>
	TJ 6/4 - 4,5kW - prodloužená chladná část	6/4", 400V / 50Hz, L= 500mm	2110357	<b>5 785</b>
	TJ 6/4 - 6kW - prodloužená chladná část	6/4", 400V / 50Hz, L= 520mm	2110358	<b>5 950</b>
	TJ 6/4 - 7,5kW - prodloužená chladná část	6/4", 400V / 50Hz, L= 685mm	2110359	<b>6 115</b>
	TJ 6/4 - 9kW - prodloužená chladná část	6/4", 400V / 50Hz, L= 690mm	2110360	<b>6 363</b>
	<b>Topné těleso</b>			
	Topné těleso 2,4 kW s termostatickou hlavicí, nastavitelným knoflíkem v rozsahu 0-90°C, délka vč. závitu 420 mm, délka netopícího konce 180 mm		16522	<b>3 271</b>
<b>Solární těsnění:</b>				
	Ploché těsnění solární (25 ks v balení), 3/4"	17 x 24 x 2 mm	8952	<b>616</b>
	Technické parametry: Velikost: 3/4" Rozměry: 17 x 24 x 2 mm Materiál: silikonové těsnění s vrstvou PTFE Barva: černá - zaručená teplotní odolnost až do +220°C - odolnost vůči glykolu - nevyklouzne ze šroubení - stlačení nebo zlomení těsnění není možné			
	Ploché těsnění solární (25 ks v balení), 1"	23 x 30 x 2 mm	8953	<b>794</b>
	Technické parametry: Velikost: 1" Rozměry: 23 x 30 x 2 mm Materiál: silikonové těsnění s vrstvou PTFE Barva: černá - zaručená teplotní odolnost až do +220°C - odolnost vůči glykolu - nevyklouzne ze šroubení - stlačení nebo zlomení těsnění není možné			

OTOPNÁ TĚLESA

REGULACE A ARMATURY

ROZVODY TOPENÍ A VODY  
SYSTÉMY PODLAHOVÉHO VYT.

PŘÍSLUŠENSTVÍ  
PRO KOTLE NA TUHÁ PALIVA

SOLÁRNÍ SYSTÉMY

OBRÁZEK	NÁZEV	ROZMĚR	ČÍSLO ZBOŽÍ DODAVATELE	JEDNOTKOVÁ CENA v Kč
	<b>Kolektory CONCEPT 50</b>			
	<b>CONCEPT 50 T4 Alu 2,2 - vysoce selektivní kolektor</b>	2015 x 1091 x 82	S20032	<b>10 613</b>
	<p>Vysoce selektivní deskový kolektor s energetickými zisky i za nepříznivého počasí. Rám z Al slitiny. Absorber s povrchem Eta+ ve tvaru „U-dvojitě harfy“ s trubkami HyLife® Solar. Kolektor s vysokým teplotním spádem již od nepříznivých klimatických podmínek bílé oblačnosti. Je určený pro celoroční provoz včetně zimního období. Odolný proti krupobití. Certifikát Solar Keymark. Baleno v kvalitní celoplošné krabici z vícevrstvé lepenky. Vyrobeno v České republice.</p>			
	<b>Technické údaje:</b>			
	Plocha absorbéru	2,1 m <sup>2</sup>		
	Hmotnost	34 kg		
	Objem	1,1 l		
	Připojení 2 x	3/4"		
	Doporučený průtok	80 l/hod.		
	Lineární součinitel tepelné ztráty	3,56		
	Kvadratický součinitel tepelné ztráty	0,015		
	Optická účinnost	82,4 %		
	Kód SVT	SVT 7507		
	Výkon	1,73 kW		
	Certifikát Solar Keymark			
	<b>Příslušenství pro připojení solárních kolektorů CONCEPT 50</b>			
	Odvzdušňovací ventil s jímkou - levý 3/4" -3/4"	3/4" - 3/4"	S40016	<b>756</b>
	Odvzdušňovací ventil s jímkou - pravý 3/4" -3/4"	3/4" - 3/4"	S40017	<b>756</b>
	Přípojka kolektoru levá 3/4" -3/4"	3/4" - 3/4"	S40018	<b>276</b>
	Přípojka kolektoru pravá 3/4" -3/4"	3/4" - 3/4"	S40019	<b>276</b>
	Přípojka kolektoru levá L 3/4"-1"	3/4"-1"	S40020	<b>428</b>
	Přípojka kolektoru pravá P 3/4"-1"	3/4"-1"	S40021	<b>428</b>
	Odvzdušňovací ventil s jímkou levý 3/4"- 1"	3/4"-1"	S40022	<b>939</b>
	Odvzdušňovací ventil s jímkou pravý 3/4"- 1"	3/4"-1"	S40023	<b>939</b>
	<b>Montážní sada nad krytinu eternit, plech, vč. nerez. uchycovacích šroubů</b>			
	Šrouby - MS CLICK V1	pro 1 kolektor	S30037	<b>1 956</b>
	Šrouby - MS CLICK V2	pro 2 kolektory	S30001-21	<b>3 312</b>
	Šrouby - MS CLICK V3	pro 3 kolektory	S30002-21	<b>4 491</b>
	<b>Montážní sada pro vertikální kolektory, taškové krytiny</b>			
	Háky - MS CLICK V1	pro 1 kolektor	S30049	<b>2 796</b>
	Háky - MS CLICK V2	pro 2 kolektory	S30001-111	<b>4 276</b>
	Háky - MS CLICK V3	pro 3 kolektory	S30002-111	<b>5 816</b>
	<b>Konstrukce na plochou střechu z AL profilů pro vertikální kolektory (úhel 45°)</b>			
	MS PS 1	pro 1 kolektor	S30058-1	<b>4 637</b>
	MS PS 2	pro 2 kolektory	S30009-1	<b>7 322</b>
	MS PS 3	pro 3 kolektory	S30010-1	<b>10 257</b>
	<b>Konstrukce na fasádu</b>			
	Příslušenství ke kolektorům - AL prof. T4 2,2	pro 1 kolektor	S30070	<b>5 561</b>
	Příslušenství ke kolektorům - AL prof. T4 2,2	pro 2 kolektory	S30071	<b>9 343</b>
	Příslušenství ke kolektorům - AL prof. T4 2,2	pro 3 kolektory	S30072	<b>12 898</b>
	<b>Příslušenství</b>			
	M10010 spojka profilu		M10010	<b>352</b>
	MS KLIK V2/20° - přizvednutí pro 2 kolektory		S30074	<b>2 469</b>
	MS KLIK V3/20° - přizvednutí pro 3 kolektory		S30075	<b>3 137</b>

OBRÁZEK	NÁZEV	ROZMĚR	ČÍSLO ZBOŽÍ DODAVATELE	JEDNOTKOVÁ CENA v Kč
	<b>Kolektory CONCEPT 100</b>			
	<b>CONCEPT 100 T4 Cu 2,2 - vysoce selektivní kolektor</b>	2015 x 1091 x 82 mm	S20034	<b>13 005</b>
	<p>Prémiový, vysoce selektivní deskový solární kolektor se špičkovou optickou účinností. Rám z Al slitiny. Absorber s povrchem Eta+ ve tvaru „U-dvojitě harfy“ s celoměděnou konstrukcí. Kolektor s vysokým teplotním spádem a energetickými zisky již od nepříznivých klimatických podmínek bílé oblačnosti. Je určený pro celoroční provoz včetně zimního období. Odolný proti krupobití. Certifikát Solar Keymark. Baleno v kvalitní celoplošné krabici z vícevrstvé lepenky. Vyrobeno v České republice.</p>			
	<b>Technické údaje:</b>			
	Plocha absorbéru	2,1 m <sup>2</sup>		
	Hmotnost	36 kg		
	Objem	1,1 l		
	Připojení 2 x	3/4"		
	Doporučený průtok	80 l/hod.		
	Lineární součinitel tepelné ztráty	3,80		
Kvadratický součinitel tepelné ztráty	0,015			
Optická účinnost	83 %			
Kód SVT	SVT 7508			
Výkon	1,743 kW			
Certifikát Solar Keymark				
<b>Příslušenství pro připojení solárních kolektorů CONCEPT 100</b>				
Odvzdušňovací ventil s jímkou - levý 3/4" -3/4"	3/4" -3/4"	S40016	<b>756</b>	
Odvzdušňovací ventil s jímkou - pravý 3/4" -3/4"	3/4" -3/4"	S40017	<b>756</b>	
Přípojka kolektoru levá 3/4" -3/4"	3/4" -3/4"	S40018	<b>276</b>	
Přípojka kolektoru pravá 3/4" -3/4"	3/4" -3/4"	S40019	<b>276</b>	
Přípojka kolektoru levá L 3/4"-1"	3/4"-1"	S40020	<b>428</b>	
Přípojka kolektoru pravá P 3/4"-1"	3/4"-1"	S40021	<b>428</b>	
Odvzdušňovací ventil s jímkou levý 3/4"-1"	3/4"-1"	S40022	<b>939</b>	
Odvzdušňovací ventil s jímkou pravý 3/4"-1"	3/4"-1"	S40023	<b>939</b>	
<b>Montážní sada nad krytinu eternit, plech, vč. nerez. uchycovacích šroubů</b>				
Šrouby - MS CLICK V1	pro 1 kolektor	S30037	<b>1 956</b>	
Šrouby - MS CLICK V2	pro 2 kolektory	S30001-21	<b>3 312</b>	
Šrouby - MS CLICK V3	pro 3 kolektory	S30002-21	<b>4 491</b>	
<b>Montážní sada pro vertikální kolektory, taškové krytiny</b>				
Háky - MS CLICK V1	pro 1 kolektor	S30049	<b>2 796</b>	
Háky - MS CLICK V2	pro 2 kolektory	S30001-111	<b>4 276</b>	
Háky - MS CLICK V3	pro 3 kolektory	S30002-111	<b>5 816</b>	
<b>Konstrukce na plochu střechu z AL profilů pro vertikální kolektory (úhel 45°)</b>				
MS PS 1	pro 1 kolektor	S30058-1	<b>4 637</b>	
MS PS 2	pro 2 kolektory	S30009-1	<b>7 322</b>	
MS PS 3	pro 3 kolektory	S30010-1	<b>10 257</b>	
<b>Konstrukce na fasádu</b>				
Příslušenství ke kolektorům - AL prof. T4 2,2	pro 1 kolektor	S30070	<b>5 561</b>	
Příslušenství ke kolektorům - AL prof. T4 2,2	pro 2 kolektory	S30071	<b>9 343</b>	
Příslušenství ke kolektorům - AL prof. T4 2,2	pro 3 kolektory	S30072	<b>12 898</b>	
<b>Příslušenství montážních sad</b>				
Spojka montážních sad MS (spojení 2 mont. sad k uchycení 4 a více kolektorů)		M10010	<b>352</b>	
MS KLIK V2/20° - přizvednutí pro 2 kolektory		S30074	<b>2 469</b>	
MS KLIK V3/20° - přizvednutí pro 3 kolektory		S30075	<b>3 137</b>	

OTOPNÁ TĚLESA

REGULACE A ARMATURY

ROZVODY TOPENÍ A VODY  
SYSTÉMY PODLAHOVÉHO VYT.

PŘÍSLUŠENSTVÍ  
PRO KOTLE NA TUHÁ PALIVA

SOLÁRNÍ SYSTÉMY

OTOPNÁ TĚLESA

REGULACE A ARMATURY









ROZVODY TOPENÍ A VODY  
SYSTÉMY PODLAHOVÉHO VYT.





PŘÍSLUŠENSTVÍ  
PRO KOTLE NA TUHÁ PALIVA











SOLÁRNÍ SYSTÉMY









OBRÁZEK	NÁZEV	ROZMĚR	ČÍSLO ZBOŽÍ DODAVATELE	JEDNOTKOVÁ CENA v Kč
<b>Kolektory CONCEPT 100 horizontální</b>				
	<b>CONCEPT 100 T4 Cu 2,2 horizontal - vysoce selektivní kolektor</b>	1090 x 2015 x 82 mm	S20033	<b>14 884</b>
	Prémiový, vysoce selektivní deskový solární kolektor k horizontální instalaci. Rám z Al slitiny. Absorber ve tvaru „U-dvojitě harfy“ s celoměděnou konstrukcí a povrchem Eta+. Kolektor s vysokým teplotním spádem a energetickými zisky již od nepříznivých klimatických podmínek bílé oblačnosti. Je určený pro celoroční provoz včetně zimního období. Odolný proti krupobití. Certifikát Solar Keymark. Vyrobeno v České republice.			
<b>Technické údaje</b>				
	Plocha absorbéru	2,1 m <sup>2</sup>		
	Hmotnost	36 kg		
	Objem	1,07 l		
	Připojení 2 x	G 3/4"		
	Doporučený průtok	80 l/hod.		
	Lineární součinitel tepelné ztráty	3,80		
	Kvadratický součinitel tepelné ztráty	0,015		
	Optická účinnost	83 %		
	Kód SVT	SVT 7508		
	Výkon	1,743 kW		
<b>Uchycení kolektorů na šikmou střechu - plech, tašky, eternit, šindel</b>				
	Šrouby - MS Click H1 horizontální	pro 1 kolektor	S30052	<b>3 385</b>
	Šrouby - MS Click H2 horizontální	pro 2 kolektory	S30001-41	<b>6 421</b>
	Šrouby - MS Click H3 horizontální	pro 3 kolektory	S30002-41	<b>8 670</b>
<b>Uchycení kolektorů na šikmou střechu - tašky</b>				
	Háky - MS Click H1 horizontální	pro 1 kolektor	S30050	<b>3 803</b>
	Háky - MS Click H2 horizontální	pro 2 kolektory	S30001-31	<b>7 188</b>
	Háky - MS Click H3 v	pro 3 kolektory	S30002-31	<b>9 943</b>
<b>Uchycení kolektorů na rovnou střechu (úhel 45°)</b>				
	MS PH1 - horizontální	pro 1 kolektor	S30008-1	<b>5 275</b>
	MS PH2 - horizontální	pro 2 kolektory	S30068	<b>8 731</b>
	MS PH3 - horizontální	pro 3 kolektory	S30069	<b>12 751</b>
<b>Montážní sada na fasádu pro kolektory CONCEPT 100 T4 2,2 Cu horizontální</b>				
	MS F1 / H45° horizontální	pro 1 kolektor	S30028	<b>6 573</b>
	MS F2 / H45° horizontální	pro 2 kolektory	S30029	<b>12 106</b>
	MS F3 / H45° horizontální	pro 3 kolektory	S30030	<b>16 860</b>
<b>Příslušenství</b>				
	M10010 spojka profilu		M10010	<b>352</b>



OBRÁZEK	NÁZEV	ROZMĚR	ČÍSLO ZBOŽÍ DODAVATELE	JEDNOTKOVÁ CENA v Kč
<b>Kolektor KPS1 CONCEPT</b>				
	<b>Kolektor KPS1 CONCEPT +- selektivní</b>	2037 x 1036 x 90 mm	16493	<b>10 300</b>
	<b>Technické údaje:</b>			
	Plocha absorbéru	1,89 m <sup>2</sup>		
	Hmotnost	38 kg		
	Objem	1,4 l		
	Připojení 4 x	Cu 22		
	Doporučený průtok	60-120 l/hod.		
	Lineární součinitel tepelné ztráty	3,85 [W.m-2.K-1]		
	Kvadratický součinitel tepelné ztráty	0,0145 [W.m-2.K-2]		
	Optická účinnost	79 %		
	Kód SVT	SVT 22050		
	„certifikováno Keymark“			
	Připojovací sada pro kolektorové pole KPS1 CONCEPT (vstup a výstup G 3/4" M, 2 x zasl., G 3/8" F pro odvd. vent., jímka pro čidlo)		14928	<b>854</b>
<b>Montážní sady pro připojení a upevnění kolektorů</b>				
	Sada upevňovací pro 1 kolektor		14929	<b>1 766</b>
	- na 4 háky nebo 2 podpěry + 1 vzpěra			
	Sada upevňovací a propojovací pro 2 kolektory		14930	<b>3 717</b>
	- na 6 háků nebo 3 podpěry + 1 vzpěra			
	Sada upevňovací a propojovací pro 3 kolektory		14931	<b>4 973</b>
	- na 8 háků nebo 4 podpěry + 1 vzpěra			
	Sada upevňovací a propojovací pro 4 kolektory		14932	<b>6 383</b>
	- na 10 háků nebo 5 podpěry + 1 vzpěra			
	Sada upevňovací a propojovací pro 5 kolektorů		14933	<b>8 162</b>
	- na 12 háků nebo 6 podpěr + 1 vzpěra			
<b>Háky</b>				
	Hák pro vlnité tašky - žárově zinkovaná ocel		14934	<b>542</b>
	Hák pro břidlicové tašky - nerez		14936	<b>540</b>
	Šroub pro střešní krytiny s držákem pro přichycení „M“ profilu		14939	<b>468</b>
<b>Podpěry kolektorů na rovné střechy</b>				
	Trojúhelníková podpěra 45°		14937	<b>1 981</b>
	Vzpěra zavětrovací včetně šroubů pro trojúhelníkové podpěry na rovnou střechu		14938	<b>503</b>

OBRÁZEK	NÁZEV	ROZMĚR	ČÍSLO ZBOŽÍ DODAVATELE	JEDNOTKOVÁ CENA v Kč
<b>Regulace</b>				
	<b>STDC E CONCEPT</b> Tříčidlový regulátor pro použití se solárními systémy s jedním kolektorovým polem a jedním spotřebičem, s výstupem PWM / 0-10 V pro nízkoenergetická čerpadla, cena včetně 2 ks čidel Pt 1000 Průvodce nastavením regulátoru v českém jazyce.		16513	<b>4 161</b>
	<b>SRS3 E CONCEPT</b> Čtyřčidlový regulátor pro použití se solárními systémy s jedním kolektorovým polem a až dvěma spotřebiči nebo dvěma nezávislými poli a jedním spotřebičem, s výstupem PWM / 0 10 V pro nízkoenergetická čerpadla, cena včetně 3 ks čidel Pt 1000 Průvodce nastavením regulátoru v českém jazyce.		16514	<b>5 818</b>
	<b>EU-401N PWM - 230 V AC / 50 Hz + / -10 %</b> 1 x PWM, 1 x solární čerpadlo, 1 x čerpadlo nebo zónový přepínací ventil, 1 x napěťový výstup (pro řízení peletových kotlů anebo elektrických spirál, cirkulačního čerpadla, chlazení TUV atd.)	110 x 163 x 57	EU-401N PWM	<b>4 290</b>
	<b>EU-402N PWM - 4 x teplotní senzory PT1000</b> (2 x snímač nádrže, 2 x solární snímač) 1 x PWM (SIG + GND), 1 x solární čerpadlo, 1 x čerpadlo nebo zónový přepínací ventil, 1 x beznapěťový výstup (pro řízení peletových kotlů anebo elektrických spirál, cirkulačního čerpadla atd.)	110 x 163 x 57	EU-402N PWM	<b>4 966</b>
	<b>Teplotní čidlo TT/S2 PT1000</b> s kabelem 2 m do slunečního kolektoru i spotřebiče		9108	<b>501</b>

OBRÁZEK	NÁZEV	ROZMĚR	ČÍSLO ZBOŽÍ DODAVATELE	JEDNOTKOVÁ CENA v Kč
<b>Čerpadlové skupiny</b>				
	Čerpadlová skupina CSE SOL W SRS1 TC jednotrubková s integrovaným regulátorem Pro 1 solární spotřebič a 2 čidly v ceně. s nízkoenergetickým čerpadlem WILO Para ST 25/7-50/iPWM2 2-20 l/min, 3/4", 230 V Průvodce nastavením regulátoru v českém jazyce.		17935	<b>14 183</b>
	Čerpadlová skupina S1 Solar 1 CONCEPT, jednotrubková s čerpadlem UPM3 25/7,5, 2-12 l/min, 3/4" M vnější Použití regulace STDC E CONCEPT a SRS3 E CONCEPT		16509	<b>9 708</b>
	Čerpadlová skupina S2 Solar 3 CONCEPT, dvoutrubková s čerpadlem UPM3 25/7,5, separátor, 2-12 l/min, 3/4" M vnější Použití regulace STDC E CONCEPT a SRS3 E CONCEPT		16511	<b>11 381</b>
	Regulol LH130 - hnací sada dvoutrubková s elektro. čerpadlem Grundfos UPM 3 solar 25-75, 2-15 l/min, DN 25	4 x G1" + 1 x G 3/4"	1360556	<b>14 924</b>
<b>Armatury</b>				
	<b>Armatury</b> Termostatický 3-cestný ventil směšovací 3/4 - 38-65°C	DN15 G3/4"	12659	<b>1 096</b>
	Vložka s plochým těsněním pro Regulol	DN 20, 3/4"	1369086	<b>146</b>
	Vložka s plochým těsněním pro Regulol	DN 25, 1"	1659990	<b>139</b>
	Šroubení se svěr. kroužkem Regulol pro měd. a přesné ocelové potrubí	DN 25, 15 mm	1367585	<b>417/pár</b>
	Šroubení se svěr. kroužkem Regulol pro měd. a přesné ocelové potrubí	DN 25, 18 mm	1367587	<b>454/pár</b>
	Šroubení se svěr. kroužkem Regulol pro měd. a přesné ocelové potrubí	DN 25, 22 mm	1367589	<b>453/pár</b>

OBRÁZEK	NÁZEV	ROZMĚR	ČÍSLO ZBOŽÍ DODAVATELE	JEDNOTKOVÁ CENA v Kč
<b>Příslušenství k solárním systémům</b>				
	<b>Expanzní nádoby pro solární systémy</b>			
	Expanzní nádoba 12 l	10 bar, 3/4" M	8.00012.01102140.80	<b>1 320</b>
	Expanzní nádoba 19 l	10 bar, 3/4" M	8.00019.01102140.80	<b>1 552</b>
	Expanzní nádoba 24 l	10 bar, 3/4" M	8.00024.01102140.80	<b>1 642</b>
	Expanzní nádoba 35 l	10 bar, 3/4" M	8.00035.01102140.80	<b>1 994</b>
 	<b>Příslušenství k expanzním nádobám</b>			
	Držák expanzní nádoby na zeď a připojovací ventil 3/4" M		16519	<b>876</b>
	Trubka pro připojení expanzní nádoby	3/4 L 500 mm nerez	9156	<b>238</b>
	<b>Příslušenství ke kolektorům CONCEPT 300</b>			
	Odvzdušňovací ventil 3/8" automat do 160°C	3/8"	6118	<b>419</b>
	Separátor vzduchu SPVS	2 x 3/4M-18"	11591	<b>634</b>
	Sada izolací separátoru vzduchu a odvzdušňovací ventil		13197	<b>379</b>
	Kulový kohout solární M/F 3/8" do 200°C	3/8"	7250	<b>277</b>
	Twineflon – těsnící vlákno na závity	l = 175 m, do + 240°C	Twineflon	<b>442</b>
	<b>Nemrzoucí kapalina</b>			
	Kolekton P super	5 l	3940500	<b>492</b>
	Kolekton P super	10 l	3941000	<b>941</b>
	Kolekton P super	25 l	3942500	<b>2 229</b>
	<b>Armaflex</b>			
	Izolace Armacell 13 x 18 černá	13 / 18 mm	HT 13x18	<b>174</b>
	Izolace Armacell 13 x 22 černá	13 / 22 mm	HT 13x22	<b>190</b>
	Izolace Armacell 13 x 28 černá	13 / 28 mm	HT 13x28	<b>206</b>
	Izolace Armacell 19 x 18 černá	19 / 18 mm	HT 19x18	<b>302</b>
	Izolace Armacell 19 x 22 černá	19 / 22 mm	HT 19x22	<b>344</b>
	Izolace Armacell 19 x 28 černá	19 / 28 mm	HT 19x28	<b>413</b>





OTOPNÁ TĚLESA

REGULACE A ARMATURY

ROZVODY TOPENÍ A VODY  
SYSTÉMY PODLAHOVÉHO VYT.

PŘÍSLUŠENSTVÍ  
PRO KOTLE NA TUHÁ PALIVA

SOLÁRNÍ SYSTÉMY

OBRÁZEK	NÁZEV	ROZMĚR	BARVA	ČÍSLO ZBOŽÍ DODAVATELE	JEDNOTKOVÁ CENA v Kč
	<p><b>Systém rozvodu topení a vody (CON60) - doprodej</b></p> <p><b>S mísením, s průtokoměry, s elektronickým čerpadlem, bez by pasu pro vysokoteplotní zdroje např. kotle na tuhá paliva, atmosférické plynové kotle použití pro trvalý teplotní spád min. 75/65°C</b></p> <p>Rozdělovač - 2 okruhy – doporučená skříň SGNG-3/SGP-3</p> <p>Rozdělovač - 3 okruhy – doporučená skříň SGNG-3/SGP-3</p> <p>Rozdělovač - 4 okruhy – doporučená skříň SGNG-4/SGP-4</p> <p>Rozdělovač - 5 okruhů – doporučená skříň SGNG-4/SGP-4</p> <p>Rozdělovač - 6 okruhů – doporučená skříň SGNG-4/SGP-4</p> <p>Rozdělovač - 7 okruhů – doporučená skříň SGNG-5/SGP-5</p> <p>Rozdělovač - 8 okruhů – doporučená skříň SGNG-5/SGP-5</p> <p>Rozdělovač - 9 okruhů – doporučená skříň SGNG-5/SGP-5</p> <p>Rozdělovač - 10 okruhů – doporučená skříň SGNG-5/SGP-5</p> <p>Rozdělovač - 11 okruhů – doporučená skříň SGNG-5/SGP-5</p> <p>Rozdělovač - 12 okruhů – doporučená skříň SGNG-5/SGP-5</p> <p><b>Sestava rozdělovačů složená z:</b> Vstupní rozdělovač se 2 a 12 vývody, s regulátory průtoku se stupnicí 0,5 - 6 l/min. Výstupní rozdělovač se 2 a 12 výstupy s uzavíracími termostatickými ventily. Připojovací set oběhového čerpadla s elektronickým čerpadlem WILO. Bezpečnostní termostat nastaven na 55°C. primární okruh 1".</p>			<p>RPT10-02 ELC</p> <p>RPT10-03 ELC</p> <p>RPT10-04 ELC</p> <p>RPT10-05 ELC</p> <p>RPT10-06 ELC</p> <p>RPT10-07 ELC</p> <p>RPT10-08 ELC</p> <p>RPT10-09 ELC</p> <p>RPT10-10 ELC</p> <p>RPT10-11 ELC</p> <p>RPT10-12 ELC</p>	<p>16 777</p> <p>18 049</p> <p>17 224</p> <p>18 205</p> <p>19 184</p> <p>20 493</p> <p>22 020</p> <p>23 108</p> <p>23 139</p> <p>27 250</p> <p>28 048</p>
	CONCEPT BY-PASS	1"		253-06	2 066
	<p><b>Bez mísení a bez regulace nerez</b></p> <p>Rozdělovač - bez mísení pro radiátory 2 okruhy nerez</p> <p>Rozdělovač - bez mísení pro radiátory 3 okruhy nerez</p> <p>Rozdělovač - bez mísení pro radiátory 4 okruhy nerez</p> <p>Rozdělovač - bez mísení pro radiátory 5 okruhů nerez</p> <p>Rozdělovač - bez mísení pro radiátory 6 okruhů nerez</p> <p>Rozdělovač - bez mísení pro radiátory 7 okruhů nerez</p> <p>Rozdělovač - bez mísení pro radiátory 8 okruhů nerez</p> <p>Rozdělovač - bez mísení pro radiátory 9 okruhů nerez</p> <p>Rozdělovač - bez mísení pro radiátory 10 okruhů nerez</p> <p>Rozdělovač - bez mísení pro radiátory 11 okruhů nerez</p> <p>Rozdělovač - bez mísení pro radiátory 12 okruhů nerez</p> <p><b>Sestava rozdělovačů složená z:</b> Rozdělovač bez kulových ventilů na vstupu do rozdělovače a na výstupu z rozdělovače. Vstupy a výstupy větví jsou 3/4" EK. Sběrač a rozdělovač je vybaven ručním odvzdušněním a dopouštěním.</p>			<p>RPT01-02 INOX</p> <p>RPT01-03 INOX</p> <p>RPT01-04 INOX</p> <p>RPT01-05 INOX</p> <p>RPT01-06 INOX</p> <p>RPT01-07 INOX</p> <p>RPT01-08 INOX</p> <p>RPT01-09 INOX</p> <p>RPT01-10 INOX</p> <p>RPT01-11 INOX</p> <p>RPT01-12 INOX</p>	<p>1 992</p> <p>2 352</p> <p>2 715</p> <p>3 071</p> <p>3 393</p> <p>3 792</p> <p>4 153</p> <p>4 505</p> <p>4 863</p> <p>5 237</p> <p>5 599</p>
	<p><b>Zónová regulace vytápění - drátová verze</b></p> <p>Řídící jednotka pro zónové vytápění</p> <p>Ovládání 6 nezávislých topných zón, možnost připojit ovládání čerpadla a kotle pomocí modulu SALUS PL07</p>	230 V / max 50°C		SALUS KL06-230V	1 500
	Modul pro ovládání čerpadla a kotle	230 V / max 50°C		SALUS PL07	950
	Příslušenství k řídicí jednotce SALUS KL06 - beznapěťový výstup (0-230V)				

OTOPNÁ TĚLESA

REGULACE A ARMATURY

ROZVODY TOPENÍ A VODY  
SYSTÉMY PODLAHOVÉHO VYT.

PŘÍSLUŠENSTVÍ  
PRO KOTLE NA TUHÁ PALIVA

SOLÁRNÍ SYSTÉMY



OTOPNÁ TĚLESA

REGULACE A ARMATURY

ROZVODY TOPENÍ A VODY  
SYSTÉMY PODLAHOVÉHO VYT.

PŘÍSLUŠENSTVÍ  
PRO KOTLE NA TUHÁ PALIVA

SOLÁRNÍ SYSTÉMY

OBRÁZEK	NÁZEV	ROZMĚR	BARVA	ČÍSLO ZBOŽÍ DODAVATELE	JEDNOTKOVÁ CENA v Kč
	Programovatelný termostat Regulace prostorové teploty, týdenní program, vstup pro externí tepl. čidlo	5-35°C / 50Hz / 230	bílá	SALUS HTRP230	1 571
	Manuální termostat regulace prostorové teploty	5-30°C / 0-230V / 0,5A	bílá	SALUS HTR230	860
<b>Zónová regulace vytápění - bezdrátová verze</b>					
	Řídící jednotka pro bezdrátové zónové vytápění - ovládání 8 nezávislých topných zón včetně modulu ovládání čerpadla a kotle	230V / 0-50°C / 2,4GHz	černá	SALUS KL08-RF	5 490
	Programovatelný bezdrátový termostat regulace prostorové teploty, týdenní program, vstup pro externí tepl. čidlo			SALUS HTRS-RF	1 910
	internetový modul WI-FI včetně aplikace SMART HOME pro drátovou i bezdrátovou regulaci nahrazuje modul SALUS CO10RF komunikuje s bezdrátovými termostaty např. SALUS HTRS-RF, SALUS HTR-RF a drátovým SALUS SQ610			SALUS UGE 600	4 200
	Programovatelný termostat pro SMART HOME - v drátové verzi regulace prostorové teploty, týdenní program, vlhkostní čidlo a vstup pro externí tepl. čidlo nahrazuje drátové termostaty SALUS HTRP230 nebo SALUS HTR230	230V, 3A, 2,4 GHz		SALUS SQ610	3 430
<b>Termostatické pohony</b>					
	Termoelektrický pohon (bez proudu uzavřen) - 230 V		bílá	116T-01-TN	637
	Termoelektrický pohon (bez proudu uzavřen) - 24 V		bílá	116T-02-TN	637
	Servopohon 2 drátový NO, bez proudu otevřeno 230V Servopohon termoelektrický 12V 3A, M30x1,5		bílá	116T-01NO 116T-05	988 668
	CONCEPT Unibox RTL s omezovačem teploty zpátečky, vnější nastavení		bílá	1672035	2 430
	CONCEPT Unibox plus s omezovačem teploty zpátečky i termostatickým ventilem		bílá	1672037	2 630
	Concept Unibox E-RTL s omezovačem teploty zpátečky, zakrytý		bílá	1022731	3 351

Skřínky + umyvadla				
Objednací číslo skřínky	Související umyvadlo 1	Související umyvadlo 2	Související umyvadlo 3	Související umyvadlo 4
<b>Concept 50</b>				
808679	502.981.00.1			
808655	502.981.00.1			
808709	502.982.00.5			
808686	502.982.00.5			
808730	502.981.00.1			
808716	502.981.00.1			
808761	502.982.00.5			
808747	502.982.00.5			
C50.55.B	H8133820001041			
C50.55.BD	H8133820001041			
C50.60.B	H8133830001041			
C50.60.BD	H8133830001041			
C50.65.B	H8133840001041			
<b>Concept 100</b>				
PTA-049	7286L003-1425			
PTA-050	7286L003-1425			
PTA-051	7285L003-1425			
PTA-052	7285L003-1425			
PTA-053	7284L003-1425			
PTA-054	7284L003-1425			
PTA-055	7283L003-1425			
PTA-056	7283L003-1425			
PTA-057	7286L003-1425			
PTA-058	7286L003-1425			
PTA-059	7285L003-1425			
PTA-060	7285L003-1425			
PTA-061	7284L003-1425			
PTA-062	7284L003-1425			
PTA-063	7283L003-1425			
PTA-064	7283L003-1425			
<b>Concept 150</b>				
808112	H8189520001041			
808129	H8189520001041			
<b>Concept 200</b>				
C200.1	H8189520001041			
C200.3	H8189520001041			
C200.2	H8189520001041			
<b>Concept 200</b>				
WU525CO200S1100	5025CO200EXCB			
WU525CO200S1429	5025CO200EXCB			
WU525CO200S1417	5025CO200EXCB			
WU525CO200S1436	5025CO200EXCB			
WU525CO200S1428	5025CO200EXCB			
WU525CO200D1100	5025CO200EXCB			
WU525CO200D1429	5025CO200EXCB			
WU525CO200D1417	5025CO200EXCB			
WU525CO200D1436	5025CO200EXCB			
WU525CO200D1428	5025CO200EXCB			
WU50CO200D1100	50CO200EXCB	50CO200EXCBOH		
WU50CO200D1428	50CO200EXCB	50CO200EXCBOH		
WU50CO200D1436	50CO200EXCB	50CO200EXCBOH		
WU50CO200D1429	50CO200EXCB	50CO200EXCBOH		
WU50CO200D1417	50CO200EXCB	50CO200EXCBOH		
WU50CO200S1100	50CO200EXCB	50CO200EXCBOH		
WU50CO200S1428	50CO200EXCB	50CO200EXCBOH		
WU50CO200S1436	50CO200EXCB	50CO200EXCBOH		
WU50CO200S1429	50CO200EXCB	50CO200EXCBOH		
WU50CO200S1417	50CO200EXCB	50CO200EXCBOH		
WU65CO2001100	65CO200EXCB	65CO200EXCBOH		
WU65CO2001429	65CO200EXCB	65CO200EXCBOH		

Skříňky + umyvadla				
Objednací číslo skříňky	Související umyvadlo 1	Související umyvadlo 2	Související umyvadlo 3	Související umyvadlo 4
WU65CO2001417	65CO200EXCB	65CO200EXCBOH		
WU65CO2001436	65CO200EXCB	65CO200EXCBOH		
WU65CO2001428	65CO200EXCB	65CO200EXCBOH		
<b>Concept 300</b>				
WU40CO200S1100	40CO300N	40CO300NOH		
WU40CO200S1429	40CO300N	40CO300NOH		
WU40CO200S1417	40CO300N	40CO300NOH		
WU40CO200S1436	40CO300N	40CO300NOH		
WU40CO200S1428	40CO300N	40CO300NOH		
WU40CO200D1429	40CO300N	40CO300NOH		
WU40CO200D1417	40CO300N	40CO300NOH		
WU40CO200D1436	40CO300N	40CO300NOH		
WU40CO200D1428	40CO300N	40CO300NOH		
WU50CO2001100	50CO300N	50CO300NOH		
WU50CO2001429	50CO300N	50CO300NOH		
WU50CO2001417	50CO300N	50CO300NOH		
WU50CO2001436	50CO300N	50CO300NOH		
WU50CO2001428	50CO300N	50CO300NOH		
WU120CO2001100	120CO300N	120CO300NOH		
WU120CO2001429	120CO300N	120CO300NOH		
WU120CO2001417	120CO300N	120CO300NOH		
WU120CO2001436	120CO300N	120CO300NOH		
WU120CO2001428	120CO300N	120CO300NOH		
<b>Concept 200/300</b>				
WU60CO2001100	60CO200EXCB	60CO200EXCBOH	60CO300N	60CO300NOH
WU60CO2001429	60CO200EXCB	60CO200EXCBOH	60CO300N	60CO300NOH
WU60CO2001417	60CO200EXCB	60CO200EXCBOH	60CO300N	60CO300NOH
WU60CO2001436	60CO200EXCB	60CO200EXCBOH	60CO300N	60CO300NOH
WU60CO2001428	60CO200EXCB	60CO200EXCBOH	60CO300N	60CO300NOH
WU80CO2001100	80CO200EXCB	80CO200EXCBOH	80CO300N	80CO300NOH
WU80CO2001429	80CO200EXCB	80CO200EXCBOH	80CO300N	80CO300NOH
WU80CO2001417	80CO200EXCB	80CO200EXCBOH	80CO300N	80CO300NOH
WU80CO2001436	80CO200EXCB	80CO200EXCBOH	80CO300N	80CO300NOH
WU80CO2001428	80CO200EXCB	80CO200EXCBOH	80CO300N	80CO300NOH
WU100CO2001100	100CO200EXCB	100CO200EXCBOH	100CO300N	100CO300NOH
WU100CO2001429	100CO200EXCB	100CO200EXCBOH	100CO300N	100CO300NOH
WU100CO2001417	100CO200EXCB	100CO200EXCBOH	100CO300N	100CO300NOH
WU100CO2001436	100CO200EXCB	100CO200EXCBOH	100CO300N	100CO300NOH
WU100CO2001428	100CO200EXCB	100CO200EXCBOH	100CO300N	100CO300NOH
WU125CO2001100	125CO200EXCB	125CO200EXCBOH	125CO300N	125CO300NOH
WU125CO2001429	125CO200EXCB	125CO200EXCBOH	125CO300N	125CO300NOH
WU125CO2001417	125CO200EXCB	125CO200EXCBOH	125CO300N	125CO300NOH
WU125CO2001436	125CO200EXCB	125CO200EXCBOH	125CO300N	125CO300NOH
WU125CO2001428	125CO200EXCB	125CO200EXCBOH	125CO300N	125CO300NOH
<b>Concept 250</b>				
PTA-001	PTA-003			
PTA-002	PTA-003			
PTA-004	PTA-006			
PTA-005	PTA-006			
PTA-007	PTA-009			
PTA-008	PTA-009			
<b>Concept 400</b>				
C400.60.B	4A166001			
C400.60.DA	4A166001			
C400.80.B	4A128L01			
C400.80.DA	4A128L01			
C400.100.B	4A12AL01			
C400.100.DA	4A12AL01			
C400.130.B	4A11DL01			
C400.130.DA	4A11DL01			

Skříňky + umyvadla				
Objednací číslo skříňky	Související umyvadlo 1	Související umyvadlo 2	Související umyvadlo 3	Související umyvadlo 4
<b>Concept Modular</b>				
807641	0720610001			
807788	0720610001			
807924	0720610001			
807658	0720810001			
807795	0720810001			
807931	0720810001			
807665	0721010001			
807801	0721010001			
807948	0721010001			
807672	0721270001			
807818	0721270001			
807955	0721270001			
<b>Concept S</b>				
WUSF60CX1100	0720610001			
WUSF80CX1100	0720810001			
WUSF100CX1100	0721010001			
WUSF125DCX1100	0721270001			
<b>Concept Retro</b>				
OR47-SD1S-50-10	L51950000			
OR47-SD1S-50-2	L51950000			
OR47-SD2S-60-10	L51960000	UME-JO-60-91		
OR47-SD2S-60-2	L51960000	UME-JO-60-91		
OR47-SD2S-80-10	L51980000	UME-JO-80-91		
OR47-SD2S-80-2	L51980000	UME-JO-80-91		
OR47-SD2S-120-2		UME-JO-120-91-D		
OR47-SD2S-120-10		UME-JO-120-91-D		
<b>Verity Design 2.0</b>				
B07801DH	7300F501	7300F5R1		
B07800DH	7300F501	7300F5R1		
B07700DH	4A93F501	4A93F5R1		
B07600DH	4A93F001	4A93F0R1		
B07500DH	4A93FA01	4A93FAR1		
B07400DH	4A948001	4A9480R1		
B07300DH	4A94A001	4A94A0R1		
B07200DH	4A94D001	4A94D0R1		
<b>Verity Line</b>				
B66600DH	4A165001	4A1650R1		
B66500DH	4A166001	4A1660R1		
B66400DH	4A166501	4A1665R1		
B66300DH	4A128L01	4A128LR1		
B66000DH	4A12AL01	4A12ALR1		
B66200DH	4A14R101	4A14R1R1		
B66100DH	4A14L101	4A14L1R1		
B65900DH	4A12CK01	4A12CKR1	4A12CL01	4A12CLR1
B65800DH	4A11DL01	4A11DLR1		
<b>Verity Exclusive</b>				
C26000VE	5A308001	5A3080R1		
C25900VE	5A30A501	5A30A5R1		
C25800VE	5A30D401	5A30D4R1		
C25700VE	5A29D501	5A29D5R1		
A87800VE	53014501	530145R1		
A87900VE	53014501	530145R1		
A69500VE	5A305501	5A3055R1		
A69400VE	5A306001	5A3060R1		
A69300VE	5A306501	5A3065R1		

WC + sedátka					
Objednáací číslo WC	Související sedátko 1	Související sedátko 2	Související sedátko 3	Související sedátko 4	Související sedátko 5
<b>Concept 100</b>					
H8242360007913	CONCEPT 100 N		CONCEPT 300 PU		
H8242370007913	CONCEPT 100 N		CONCEPT 300 PU		
7270L003-1428	CONCEPT 100 N	CONCEPT 200 U	CONCEPT 300 PU	CONCEPT 350 B	
7271L003-1428	CONCEPT 100 N	CONCEPT 200 U	CONCEPT 300 PU	CONCEPT 350 B	
7273L003-1428	CONCEPT 100 N	CONCEPT 200 U	CONCEPT 300 PU	CONCEPT 350 B	UNIVERSAL WH metal
7274L003-1428	72-003-301	72-003-311	72-003-309		
4448B003-0075	120-003-009	86-003-001	86-003-009		
7747B003-0075	120-003-009	86-003-001	86-003-009		
5318L003-0075	72-003-301	72-003-311	72-003-309		
7062B003-0075	108-003-001	108-003-009	108-003R009	110-003-019	110-003R019
7041B003-0075	108-003-001	108-003-009	108-003R009	110-003-019	110-003R019
7040B003-0075	108-003-001	108-003-009	108-003R009	110-003-019	110-003R019
7060B003-0075	108-003-001	108-003-009	108-003R009	110-003-019	110-003R019
7063B003-0075	108-003-001	108-003-009	108-003R009	110-003-019	110-003R019
502.778.00.1	(sedátko je součástí-502.789.00.1)				
5813B003-0075	84-003-019	115-003-006	115-003-506		
5811B003-0075	84-003-019	115-003-006	115-003-506		
5810B003-0075	84-003-019	115-003-006	115-003-506		
5812B003-0075	84-003-019	115-003-006	115-003-506		
WU80CO2001429	80CO200EXCB	80CO200EXCBOH	80CO300N	80CO300NOH	
WU80CO2001417	80CO200EXCB	80CO200EXCBOH	80CO300N	80CO300NOH	
WU80CO2001436	80CO200EXCB	80CO200EXCBOH	80CO300N	80CO300NOH	
<b>Artceram</b>					
FLV004 01,30	FLA014 01,00				
ASV003 01,00	ASA001 01,71				
MNV001 01,00	MNA001 01,71				
<b>Concept 200</b>					
VSRECO200EXCB	SCRCO200	SCRSCO200			
VSRCO200EXCB	SCRCO200	SCRSCO200			
<b>Concept Cube 2.0</b>					
E079601(E005401)	E081101(E036601)	E080901(E036501)			
E015501.2 (E228801)	E081101(E036601)	E080901(E036501)			
<b>Concept 300</b>					
VSRCO300N	LICO300N	LIPCO300N			
<b>Concept S</b>					
VSF54RECSET	(sedátko je součástí-ZECO FN)				
<b>Verity Design 2.0</b>					
5C98R001	8M46S101	8M47S101			
5C98R0R1	8M46S101	8M47S101			
5C98A101	8M46S101	8M47S101			
5C98A1R1	8M46S101	8M47S101			
5C96R001	8M48S101				
5C96R0R1	8M48S101				
<b>Verity Line</b>					
4615R001	8M20S101	8M19S101			
4615R0R1	8M20S101	8M19S101			
<b>TOTO</b>					
<b>Concept 200</b>					
522ERY-CON-WC-S	896CG-CON-DUS-S				
542ERY-CON-WC-R	894CG-CON-DUS-R				
<b>Concept 300</b>					
522ERY-CON-WC-S	803CG-CON-DUS-S				
542ERY-CON-WC-R	801CG-CON-DUS-R				



# WASHLET™

## Dokonalé řešení kvality a hygieny

Exkluzivně  
v síti  
Ptáček



hygiene  
mygiene

# TOTO



Kompletní nabídku  
**sanitárního a topenářského  
 vybavení** naleznete  
 v našich produktových  
 katalozích.



**Centrála společnosti**

ČR: Tyršova 647 . 664 42 Modřice . e-mail: info@ptacek.cz . www.ptacek.cz

SR: Vajnorská 140 . 831 04 Bratislava . e-mail: info@ptacek.sk . www.ptacek.sk



**Infolinka**

Velkoobchod: +420 220 800 100

Koupelny: +420 220 800 000