

Katalog sanita

328
stran

c**o**ncept

Produkty renomovaných výrobců pod značkou Concept.



alca

the.artceram

BETTE

CATALANO

CRISTINA

EMCO



dřevojas



DURAVIT

GEBERIT



G K I



HÜPPE



ISAN

KLUDI



KALDEWEI

KORADO

JIKA
ČESKÝ VÝROBCE KOUPELEN

LAUFEN

NDW
SWISS MADE

ORISTO

ravak

Roca

P.M.H.

SANELA
we make water cool

TOTO

TECE
close to you

RONAL

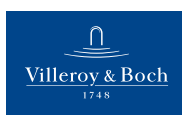

VitrA



Značka Concept

„Jsme jediný, exkluzivní dovozce.“

Pod označením Concept najdete v nabídce Ptáček - velkoobchod, a.s. produkty, jež pro vás vybírá náš tým obchodní a technické podpory ve spolupráci s celoevropským sdružením odborných velkoobchodů EDT GmbH, mezi které patříme. Poskytujeme také kvalitní technickou podporu a profesionální zaškolení.

Tyto vysoce kvalitní výrobky od předních světových producentů, se vyznačují výborným poměrem cena/kvalita.

Značka Concept je celoevropsky dobře vnímanou a známou značkou, která existuje již přes 40 let v zemích, kde působí členové EDT například: Německo, Francie, Itálie, Španělsko, Maďarsko, Polsko, Rakousko atd.

Obsah

A. Sanitární keramika	A2-37	[4]
B. Sprchovací toalety	B2-13	[40]
C. Koupelnový nábytek	C2-63	[52]
D. Předstěnové systémy a WC příslušenství	D2-7	[114]
E. Sprchové, vanové zástěny	E2-77	[120]
F. Vany a vaničky	F2-19	[196]
G. Podlahové žlaby	G2-15	[214]
H. Vodovodní baterie	H2-33	[228]
I. Sprchový program	I2-17	[260]
J. Koupelnové doplňky	J2-23	[276]
K. Koupelnové radiátory	K2-29	[298]



výborný poměr
cena / kvalita



výběr v různých
cenových úrovních



skladová dostupnost



snadná montáž



včetně veškerého
příslušenství



rozšířená záruka



do vyprodání zásob

Značka Concept

Produkty renomovaných výrobců pod značkou Concept v síti Ptáček - velkoobchod, a.s. se vyznačují výborným poměrem cena / kvalita.

Pod označením Concept najdete v naší nabídce produkty, jež pro vás vybírá náš tým obchodní a technické podpory ve spolupráci s celoevropským sdružením odborných velkoobchodů EDT GmbH, mezi které patříme i my. Poskytujeme také kvalitní technickou podporu a profesionální zaškolení.

Sanitární keramika



Sanitární keramika Concept

„Technologicky vysoce kvalitní produkty v moderním provedení.“

Základem každé koupelny je kvalitní keramika. Keramika totiž není jenom bílá, kulatá nebo hranatá, ale je to to první, co upoutá pozornost v koupelně.

Keramika značky Concept je rozmanitá svými tvary a velikostmi. Každý si zde vybere to pravé pro svoji koupelnu či záchod. Nezáleží na tom, zda máte velkou koupelnu s dvojumyvadlem nebo rekonstruuje záchod v paneláku, se značkou Concept vyřešíte každou koupelnu.

Novinkou u značky Concept je invalidní program, který lze použít v komerčních prostorech.



Concept 100



Sanitární keramika Concept 100

„Přizpůsobí se každé koupelně.“

Nový keramický program Concept 100 nabízí praktické a individuální řešení pro celou koupelnu. Přizpůsobivý design je praktický především díky své rozmanitosti: malá umyvadla pro hosty, WC, umyvadla kulatá nebo hranatá v různých rozměrech, jsou opticky sladěná s toaletou.

Rozmanitá nabídka nejen stacionárních toalet, ale velké množství toaletních mís závěsných, kterým vévodí nabídka toaletních mís s RIMLESS technologií.

WC s technologií RIMLESS jsou bez oplachového kruhu. Systém RIMLESS zabraňuje množení choroboplodných zárodků a nabízí vynikající hygienické parametry. Prováděné zkoušky vlastností v testu ukládání bakterií a oplachu mísy vykazují o 95% lepší výsledky u WC se systémem RIMLESS ve srovnání se standardními WC s vnitřním okruhem splachováním.

Concept 100 keramika je dodávána s hygienickou glazurou, která zabraňuje růstu bakterií. Díky této glazuře nabízí po celou dobu životnosti produktu nejvyšší možnou čistotu a snadnou údržbu.

Součástí série Concept 100 jsou také pisoáry ve verzi s radarovým ovládním splachování pro použití ve veřejném sektoru a to jak v provedení standardním, tak i ve verzi designové s krytem/bez krytu. Ovládací elektronika je plně skryta za keramikou, a tím je chráněna před případným poškozením. Pisoáry jsou dodávány ve verzi s připojením na zdroj nebo na baterie.

WC sedátka Concept nabízíme v několika provedeních a to klasické termoplastové a duraplastové. Dále v klasickém provedení nebo „SLIM“ provedení. Na výběr jsou sedátka vybavena bezhlučným zavíráním pod označením „Soft Close“.

Inovativní design je přesně to co vás na programu Concept 100 zaujme.

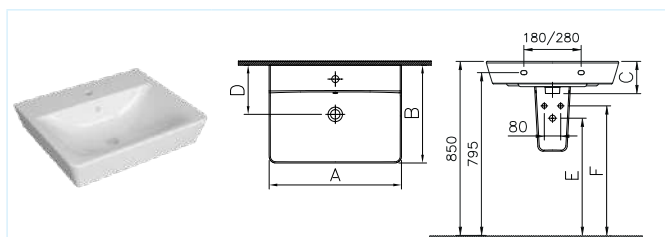

Umyvadlo hranaté s otvorem pro baterii a výpustí

šířka	A	B	C	D	E	F	obj. kód
450 mm	445	360	145	205	585	645	7286L003-1425
550 mm	545	450	160	240	570	630	7285L003-1425
600 mm	595	480	160	240	570	630	7284L003-1425
650 mm	645	480	160	240	570	630	7283L003-1425

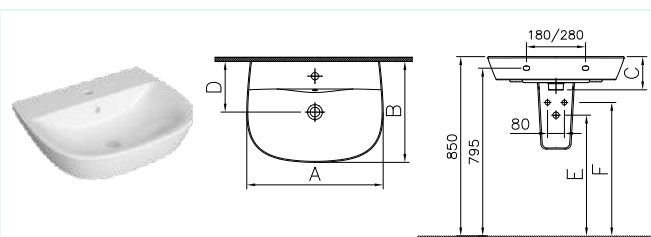

Umyvadlo kulaté s otvorem pro baterii a výpustí

šířka	A	B	C	D	E	F	obj. kód
450 mm	445	360	145	205	585	645	7282L003-1425
550 mm	545	450	160	240	570	630	7281L003-1425
600 mm	595	480	160	240	570	630	7280L003-1425
650 mm	645	480	160	240	570	630	7279L003-1425

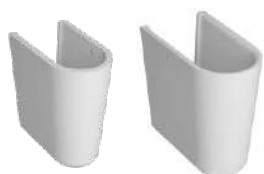

Polosloup univerzální

pro umyvátka 7282, 7286 (kód 7291L003-0156)
pro umyvadla 7281, 7280, 7279, 7285, 7284, 7283
(kód 7292L003-0156)



Umyvátko

370 × 220 mm
s otvorem vlevo (kód 7090L003-0028)
s otvorem vpravo (kód 7091L003-0029)



Umyvátko

450 × 400 mm
(kód 7047B003-0001)



Police keramická

500 × 155 mm (kód 5287N003-7201)
600 × 155 mm (kód 5288N003-7201)



Umyvadlo

s přepadem 600 × 360 mm
s otvorem (kód 7088L003-0001)



concept



VitrA

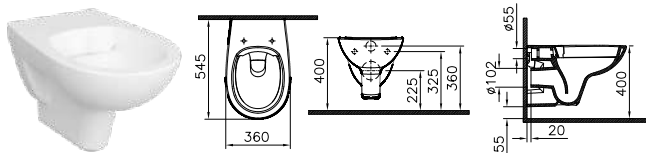

WC závěsné

odpad vodorovný, Rimless hybrid, 360 × 495 mm
(kód 7274L003-1428) compact, sedátka 72-003-301, 72-003-311,
72-003-309

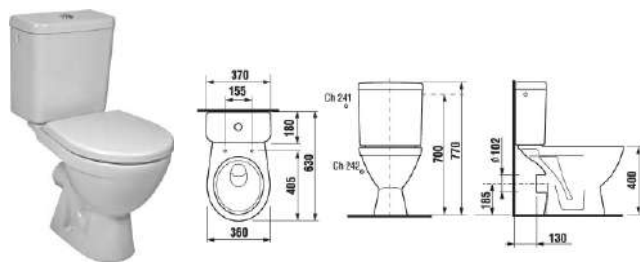

WC kombi

odpad vodorovný, 360 × 770 × 630 mm (kód H8242360007913)
sedátka Concept 100 N, Concept 300 PU

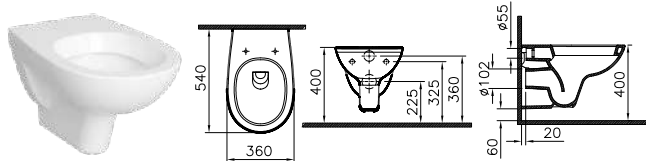

WC závěsné

odpad vodorovný, hluboké splachování, 360 × 540 mm
(kód 7270L003-1428)
sedátka Concept 100 N, Concept 200 U, Concept 300 PU
a Concept 350 PU

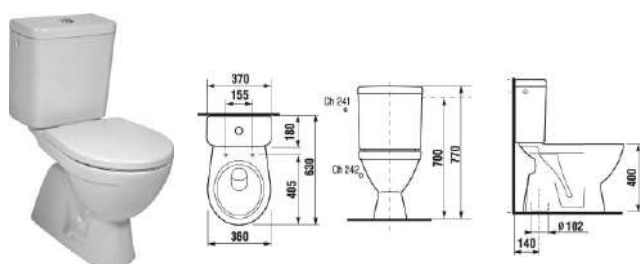

WC kombi

odpad svislý, 360 × 770 × 630 mm (kód H8242370007913)
sedátka Concept 100 N, Concept 200 U

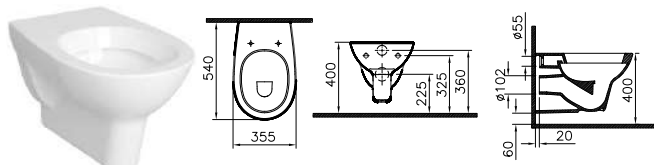

WC závěsné

odpad vodorovný, mělké splachování, 355 × 540 mm
(kód 7271L003-1428)
sedátka Concept 100 N, Concept 200 U, Concept 300 PU
a Concept 350 B

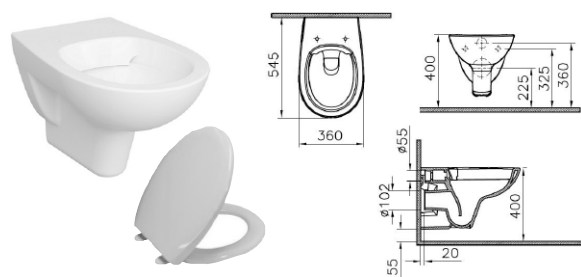

WC závěsné

odpad vodorovný, Rimless hybrid, bílá alpin, 360 × 545 mm
(kód 7273L003-1428)
Sedátka: Concept 100N, Concept 200U,
Concept 300PU, Concept 350B, Universal WH Metal
* hybrid má drážku (lem), méně hlučný, dodáván s usměrňovačem vody



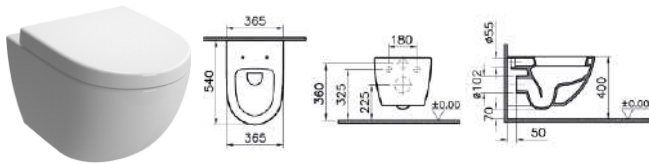

WC závěsné Sento

bezokrajové, odpad vodorovný, 365 × 400 × 540 mm
 bílá alpin (kód 4448B003-0075)
 sedátko 120-003-009, 86-003-001, 86-003-009

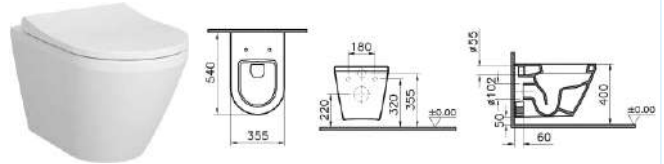

WC závěsné Integra

skryté upevnění, 355 × 350 × 540 mm,
 bílá (kód 7060B003-0075)
 sedátko 108-003-001, 108-003R009, 108-003-009, 110-003R019, 110-003-019

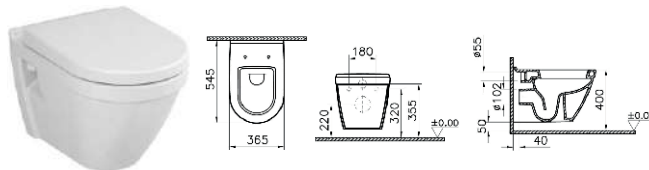

WC závěsné S50

odpad vodorovný, 365 × 545 mm,
 bílá (kód 5318L003-0075)
 sedátko S793V012, 72-003-301, 72-003-309, 72-003-311

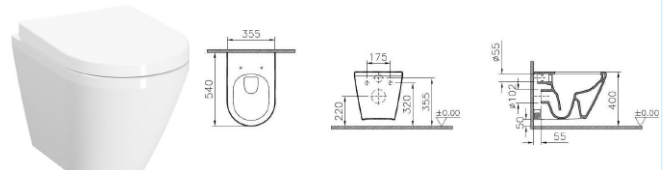

WC závěsné Integra Rim-ex

odpad vodorovný, skryté upevnění, 360 × 500 mm,
 bílá alpin (kód 7040B003-0075)
 sedátko 108-003-001, 108-003R009, 108-003-009, 110-003R019, 110-003-019

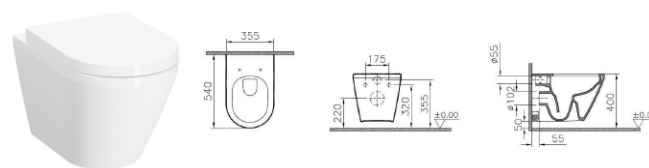

WC závěsné Integra Rim-ex

odpad vodorovný, skryté upevnění, 360 × 540 mm,
 bílá alpin (kód 7041B003-0075)
 sedátko 108-003-001, 108-003R009, 108-003-009, 110-003R019, 110-003-019

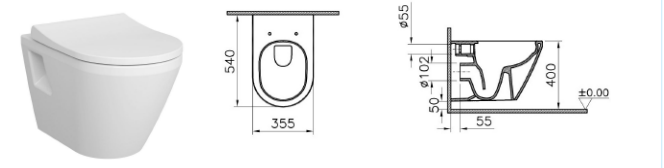

WC závěsné Integra Rim-ex

odpad vodorovný, 360 × 540 mm
 bílá alpin (kód 7062B003-0075)
 sedátko 108-003-001, 108-003R009, 108-003-009, 110-003R019, 110-003-019

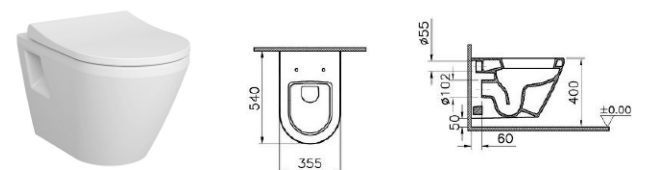

WC závěsné Integra

odpad vodorovný, 355 × 540 mm,
 bílá alpin (kód 7063B003-0075)
 sedátko 108-003-001, 108-003R009, 108-003-009, 110-003R019, 110-003-019

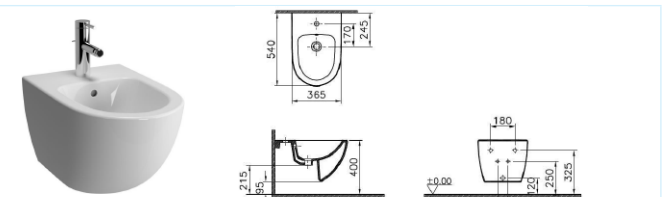

Bidet Concept 100

1-otvorový, 365 × 540 mm, vnitřní přívod, bílá alpin
 (kód 4338B003-1046)

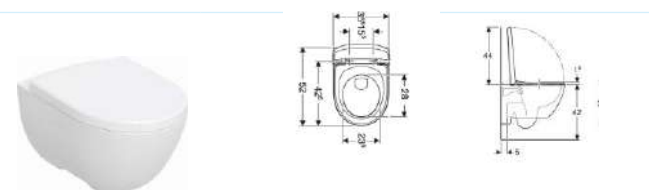

WC závěsné Concept Style

odpad vodorovný s hl. splachováním Rimfree, včetně sedátka
 * Systém EFF3 - easy fast fixing - jednoduché upevnění (kód 502.778.00.1)



concept

the.artceram

CATALANO

SANELA 
we make water cool

Villeroy & Boch
1748

Sanitární keramika pisoáry

 <p>Pisoár Arkitekt - přívod ze shora 31,5 × 56,5 × 31 cm (kód 6202B003-0198)</p>	 <p>Pisoár Normus - zadní přívod 36,5 × 57,5 cm, bílá alpin (kód 6663N003-1074)</p>	 <p>Pisoár Pure Style - zadní přívod 30 × 55,5 cm, bílá alpin bez poklopu (kód 5218B003-0199)</p>	 <p>Pisoár Normus - zadní přívod 37 × 35,5 × 58,5 cm, bílá alpin (kód 6663N003-1657)</p>
 <p>Pisoár Normus - horní přívod 37 × 35,5 × 58,5 cm bílá alpin (kód 6563N003-1656)</p>	 <p>Pisoár Arkitekt - zdrojový 24 V, bílá alpin - s radarovým splachovačem SLP 67RS (bez zdroje) (kód RAD 6201)</p>	 <p>Pisoár Pure Style - zdroj 24 V, bílá alpin - s radar. splach. SLP 41RS (bez zdroje) s poklopem (kód RAD 5218) bez poklopu (kód RAD 5219)</p>	 <p>Pisoár Normus - bílá alpin - s radarovým splachovačem SLP 40RZ včetně zdroje (kód RAD 6663 RZ N)</p>
 <p>Pisoár Normus - zdrojový 24 V, bílá alpin - s radarovým splachovačem SLP 40RS (bez zdroje) (kód RAD 6663 N)</p>	 <p>Pisoár Normus - bateriový 6 V, bílá alpin - s radarovým splachovačem SLP 40RB (kód RAD 6663 BAT N)</p>	 <p>Pisoár Artceram LA FONTANA 2.0 - bez otvoru, bílá lesk (kód LFO002 01,00) *kompatibilní s radarovým splach. Senzor Sanela SLP na liště, vč. Bluetooth. *lze dodat v barvách: bílá lesk-01, bílá mat-05, černá mat-17 6 V (kód SLP 89B-PT) 24 V DC (kód SLP 89S-PT) 230 V AC (kód SLP 89Z-PT)</p>	 <p>Pisoár Concept 200 bez poklopu (kód ORCO200EXCB) vč. ochrany proti nečistotám, s poklop. (kód ORSCO200EXCB) kompat. s rad. splach. / tlač. ventil. *při instal. radar. spl. nutno zaslat pisoár do Sanely k úpravě vtoku. Radarový splachovač na liště 6V (kód SLP 99B) 24V DC (kód SLP 99S) 230V AC (kód SLP 99Z)</p>
 <p>Pisoár Verity Design 2.0 odsávací - Ceramicplus bez otvoru, bílá (kód 750001R1) odsávací bez otvoru, bílá (kód 75000101) Poklop - pochrom. závěsy Slow Closing, bílá (kód 8M49S101) * kompatibilní s radarovým splach. (s dodat. 0038) Senzor Sanela na liště 6V (kód SLP 99B-0038) 24V DC (kód SLP 99S-0038) 230V AC (kód SLP 99Z-0038)</p>	 <p>Dělicí stěna Arkitekt dělicí stěna keramická 38,5 × 59,5 cm, bílá (kód 5172L003-0155)</p>	 <p>Sítka pro pisoáry pro pisoár Normus, nerez (kód PT45K) Pro pisoár Pure Style, nerez (kód PT46K) Pro pisoár Arkitekt, nerez (PT47K) Vonné sítka - mango (kód SLA 11) Vonné sítka - kiwi, grep (kód SLA 11A) Vonné sítka - zimolez (kód SLA 11B) Vonné sítka - bavlna (kód SLA 11C)</p>	



Sanitární keramika Concept 100 pro bezbariérový přístup

„Měřítkem je pohodlí.“

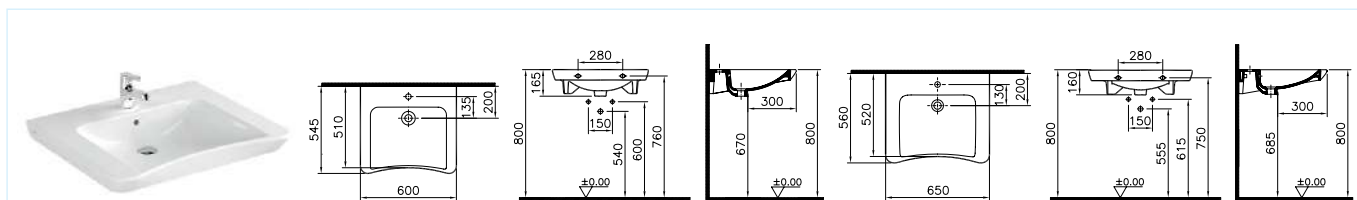

Umyvadlo

- s otvorem a bez přepadu 65 cm (kód 5291B003-0041)
- bez otvoru a bez přepadu 65 cm (kód 5291B003-0016)
- s otvorem a bez přepadu 60 cm (kód 5289B003-0041)
- bez otvoru a bez přepadu 60 cm (kód 5289B003-0016)

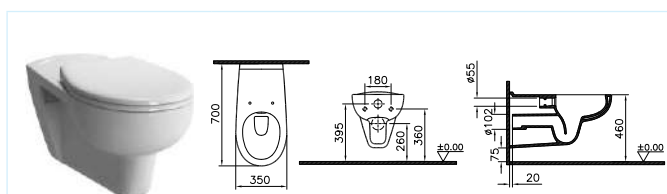

WC závěsné

- prodloužené 70 cm, hluboké splachování Rim-EX (kód 5810B003-0075)
- sedátko 84-003-019, 115-003-006, 15-003-506

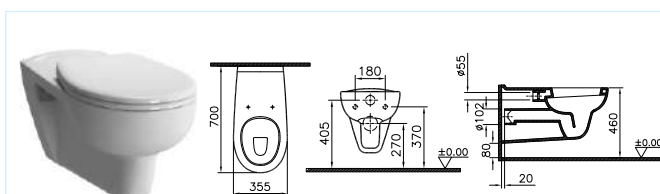

WC závěsné

- prodloužené 70 cm
- ploché splachování (kód 5811B003-0075)
- hluboké splachování (kód 5813B003-0075)
- sedátko 84-003-019, 115-003-006, 15-003-506

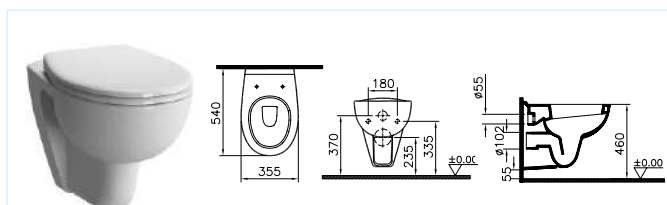

WC závěsné se zvýšeným sedem

- 54 x 35,5 cm + 6 cm výška sedátka, ale vyhovuje běžným spojením (kód 5812B003-0075)

HL4000.0

HL4000.3

HL134.1C 1

CRIPP13051CON



Příslušenství

- Sifon invalidní (sestaveno)
- předinstalační sada DN40/50 podomítková, polypropylen (kód HL4000.0)
- kompletační sada polypropylen (kód HL4000.3)
- přípojovací souprava (kód HL134.1C 1)
- Flexibilní Passepartout ø 32 - 40 L = 80 cm, chrom (kód CRIPP13051CON)

Concept 200



Sanitární keramika Concept 200

„Inspiruje Vás k lepšímu dni.“

Moderní vzhled a široká škála produktů, to je keramika Concept 200. Velká škála velikostí umyvadel uspokojí kdejakého náročného zákazníka. V nabídce také luxusní umyvadla na desku v hranatém i kulatém provedení.

V odpovídajícím designu jsou v nabídce také toalety s funkcí RIMLESS a skrytým upevněním. Stejně tak i bidety a v neposlední řadě také pisoáry.

WC s technologií RIMLESS jsou bez oplachového kruhu. Systém RIMLESS zabraňuje množení choroboplodných zárodků a nabízí vynikající hygienické parametry. Provedené zkoušky vlastností v testu ukládání bakterií a oplachu mísy vykazují o 95% lepší výsledky u WC se systémem RIMLESS ve srovnání se standardními WC s vnitřním okruhem splachování.

Keramika Concept 200 je dodávána s hygienickou glazurou, která zabraňuje růstu bakterií. Díky této glazuře nabízí po celou dobu životnosti produktu nejvyšší možnou čistotu a snadnou údržbu.

Concept 200 keramika je doplněna koupelnový nábytek, který nabízí nejen skříňky pod umyvadla, ale také vysoké a boční skříňky ve dvou barvách.

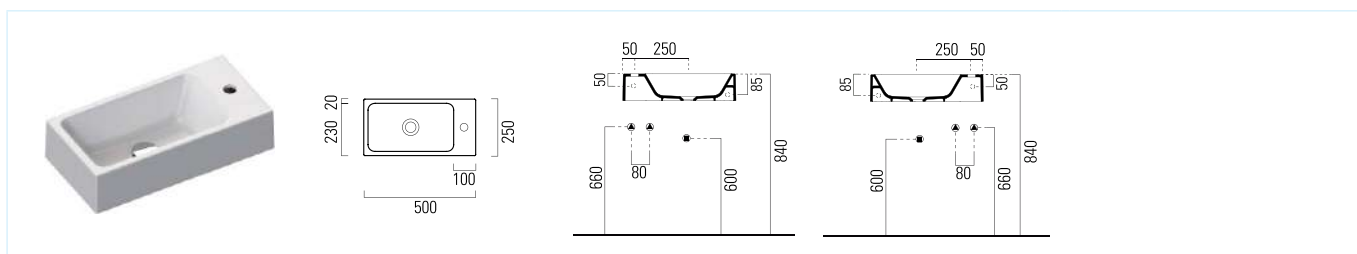

Umyvátko s úpravou Concept - clean PLUS
s otvorem a přepadem, 50 × 25 cm (kód 5025CO200EXCB)

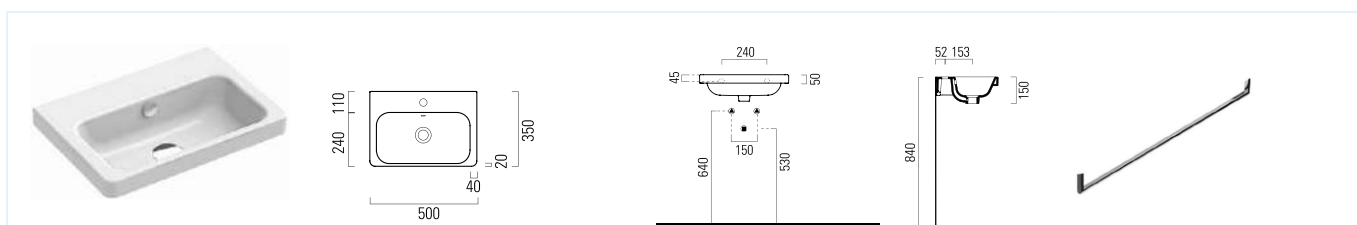

Umyvadlo s úpravou Concept - clean PLUS
bez otvoru s přepadem, 50 × 35 cm (kód 50CO200EXCBOH)
s otvorem a přepadem, 50 × 35 cm (kód 50CO200EXCB)

Držák ručníku chrom
50 cm (kód P50CO200)

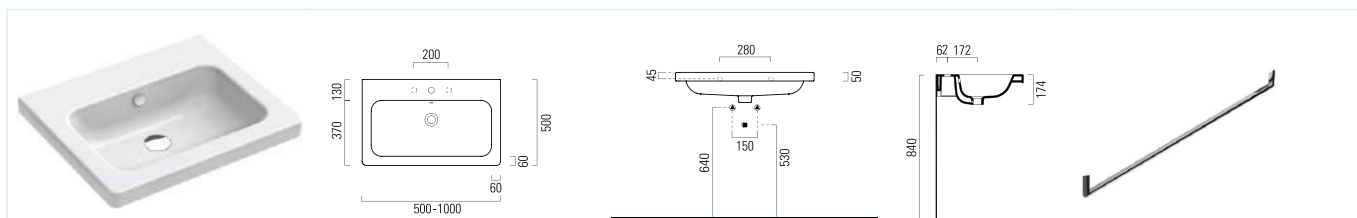

Umyvadlo s úpravou concept - clean PLUS
bez otvoru s přep., 60 × 50 cm (kód 60CO200EXCBOH)
bez otvoru s přep., 65 × 50 cm (kód 65CO200EXCBOH)
bez otvoru s přep., 80 × 50 cm (kód 80CO200EXCBOH)
bez otvoru s přep., 100 × 50 cm (kód 100CO200EXCBOH)

Držák ručníku chrom
60 cm (kód P62CO)
65 cm (kód P67CO)
80 cm (kód P80CO)
100 cm (kód P100CO)



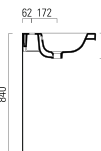
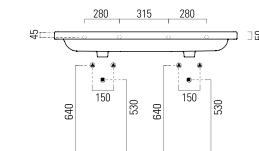
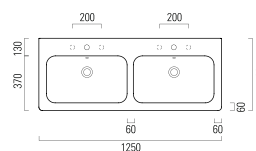

Dvojumyvadlo s úpravou Concept - clean PLUS
bez otvoru s přepadem, 125 × 50 cm (kód 125CO200EXCBOH)
s otvorem a přepadem, 125 × 50 cm (kód 125CO200EXCB)

Držák ručníku
chrom
125 cm (kód P125CO)

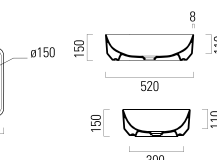
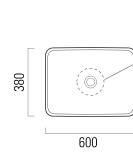
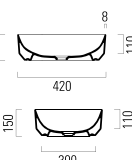
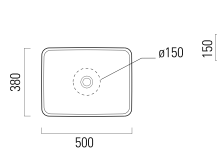

Umyvadlová mísa s úpravou Concept - clean PLUS
na desku, bílá 50 × 38 cm (kód 50ACO200EXCB)
na desku, bílá 60 × 38 cm (kód 60ACO200EXCB)

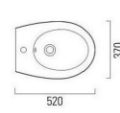
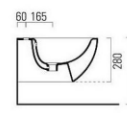
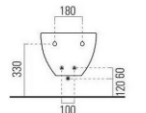
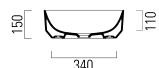
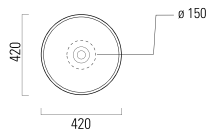

Umyvadlová mísa s úpravou Concept - clean PLUS
na desku, bílá \varnothing 42 cm (kód 42ACO200EXCB)
na desku, bílá \varnothing 48 cm (kód 48ACO200EXCB)

Bidet závěsný s úpravou Concept - clean PLUS
37 × 52 cm, viditelné upevnění (kód BSECO200CB)
37 × 52 cm, skryté upevnění (kód BSCO200EXCB)

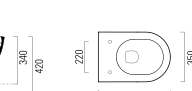
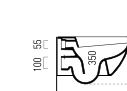
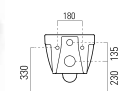
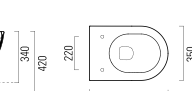
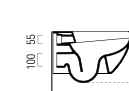
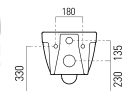

WC závěsné s úpravou Concept - clean PLUS
vodorovný odpad, rimless, 35 × 52 cm, bílá
(kód VSRECO200EXCB)

WC závěsné s úpravou Concept - clean PLUS
vodorovný odpad, rimless, skryté upevnění, 35 × 52 cm, bílá
(kód VSRCO200EXCB)



WC sedátko
38 × 46 × 5 cm (kód SCRSCO200)
38 × 46 × 5 cm, se SoftClose (kód SCRSCO200)

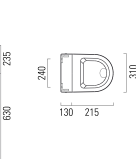
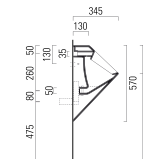
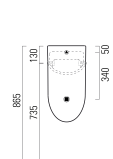

Pisoár s úpravou Concept - clean PLUS
závěsný, 31 × 34,5 × 57 cm, bez poklopu (kód ORCO200EXCB)
závěsný, 31 × 34,5 × 57 cm, s poklopem (kód ORSCO200EXCB)
* kompatibilní s radarovým splachovačem / tlačným ventilem
* v případě instalace radarového splachovače, je potřeba nejprve zaslat pisoár do Sanely k úpravě vtoku.

Concept 300



Sanitární keramika Concept 300

„Pro méně bakterií ve vaší koupelně.“

Concept 300 je série nadčasová a moderní. Vyznačuje se svými základními hranatými tvary a zaobleným ukončením. Široká nabídka velikostí umyvadel obstojí v každé koupelně. Každé z těchto umyvadel můžete dovybavit praktickým držákem na ručníky, který není jenom výborným pomocníkem, ale také šetří místo a dodává prostoru jedinečný vzhled.

Série Concept 300 stejně jako ostatní série Concept disponuje odpovídající toaletami, které jsou vybaveny technologií RIMLESS, jsou tedy snadno udržovatelné a hygieničtější.

WC s technologií RIMLESS jsou bez oplachového kruhu. Systém RIMLESS zabraňuje množení choroboplodných zárodků a nabízí vynikající hygienické parametry. Provedené zkoušky vlastností v testu ukládání bakterií a oplachu mísy vykazují o 95% lepší výsledky u WC se systémem RIMLESS ve srovnání se standardními WC s vnitřním okruhem splachování. Veškerá keramika Concept 300 je vybavena speciální povrchovou úpravou cataglaže, která umožňuje snadnější čištění a snížení bakterií ve vaší koupelně.



Umyvadlo s úpravou Concept - clean PLUS

s otvorem

- 45 × 34 cm (kód 45CO300)
- 55 × 48 cm (kód 55CO300)
- 62 × 48 cm (kód 62CO300)
- 67 × 48 cm (kód 67CO300)
- 80 × 48 cm (kód 80CO300)
- 100 × 48 cm (kód 100CO300)
- 125 × 48 cm (kód 125CO300)



Umyvadlo nábytkové s úpravou Concept - clean PLUS, bílé

s otvorem

- 40 × 32 cm (kód 40CO300N)
- 50 × 50 cm (kód 50CO300N)
- 60 × 50 cm (kód 60CO300N)
- 80 × 50 cm (kód 80CO300N)
- 100 × 50 cm (kód 100CO300N)
- 120 × 50 cm (kód 120CO300N)
- 125 × 50 cm (kód 125CO300N)

bez otvoru

- 40 × 32 cm (kód 40CO300NOH)
- 50 × 50 cm (kód 50CO300NOH)
- 60 × 50 cm (kód 60CO300NOH)
- 80 × 50 cm (kód 80CO300NOH)
- 100 × 50 cm (kód 100CO300NOH)
- 120 × 50 cm (kód 120CO300NOH)
- 125 × 50 cm (kód 125CO300NOH)

Držák ručníků

- pro umyvadlo 45CO300 45 cm (kód P45CO300)
- pro umyvadlo 55CO300 55 cm (kód P55CO300)
- pro umyvadlo 62CO300 62 cm (kód P62CO300)
- pro umyvadlo 67CO300 67 cm (kód P67CO300)
- pro umyvadlo 80CO300 80 cm (kód P80CO300)
- pro umyvadlo 100CO300 100 cm (kód P100CO300)
- pro umyvadlo 125CO300 100 cm (kód P125CO300)



Držák ručníků

- pro umyvadlo 40CO300N 40 cm, chrom (kód P40CO300N)
- pro umyvadlo 50CO300N 50 cm, chrom (kód P50CO300N)
- pro umyvadlo 60CO300N 60 cm, chrom (kód P60CO300N)
- pro umyvadlo 80CO300N 80 cm, chrom (kód P80CO300N)
- pro umyvadlo 100CO300N 100 cm, chrom (kód P100CO300N)
- pro umyvadlo 120CO300N 120 cm, chrom (kód P120CO300N)
- pro umyvadlo 125CO300N 125 cm, chrom (kód P125CO300N)



WC závěsné

s úpravou Concept - clean PLUS
Rimless, 54,5 × 37 cm, bílá
(kód VSRCO300N)

Sedátko pro keramiku

Sedátko pro WC, bílá
(kód LICO300N)
Sedátko pro WC soft-close, bílá
(kód LIPCO300N)

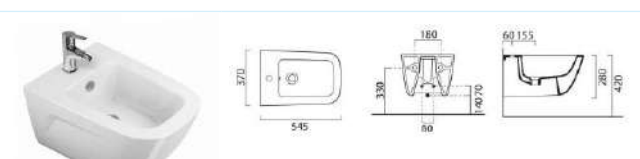

Bidet závěsný s úpravou Concept - clean PLUS, 1-otvorový

hranatý 53 × 37 cm, bílá (kód BSRCO300N)

Concept Cube 2.0



Sanitární keramika Concept Cube 2.0

„Luxusní a dokonalý design.“

Jednoduché, elegantní a snadné k použití jsou všechny modely výrobku. Ultra hladký povrch zjednodušuje jejich čištění a klozetové sedátko s automatickým sklápěním je proměněno v přepychové toalety. Concept Cube 2.0 představuje designově dokonalou a funkční sérii, kterou si můžete dovolit.

Toalety a bidety Concept Cube 2.0 jsou velmi praktické, moderní a snadno použitelné. Jsou navrženy tak, aby bylo možné kombinovat s jakýmkoli typem umyvadla nebo vany.

Lehký a jednoduchý tvar umyvadla Cube 2.0 je charakteristický svým tvarem a vnitřním prostorem umyvadla. Moderní vzhled zajistí vyvážený vzhled, který se hodí do každého prostoru. Zatímco umyvadlové mísy dodají prostoru luxusní nádech.

Toalety Concept Cube 2.0 disponují technologií RIMLESS, která zabraňuje množení choroboplodných zárodků a nabízí vynikající hygienické parametry.

Můžete si zde také vybrat toaletu s inovativní technologií AquaBlade, která je exkluzivní a patentovaná technologie nabízející vynikající splachovací výkon, a to i při snížení objemu splachovací vody.

Tato unikátní, inovativní technologie splachování je koupelnovým ekvivalentem vynálezu proudového motoru. Na rozdíl od dosavadních způsobů splachování, kdy nedochází k oplachu celé plochy toaletní mísy. Přibližně 20% mísy zůstává po spláchnutí neumyto a zadní „špinavá zóna“ se obvykle zcela neopláchne. U klozetů se splachovací technologií AquaBlade dochází ke 100% oplachu mísy pod oplachovým kanálkem a toaletu je tak možné udržovat dokonale čistou.

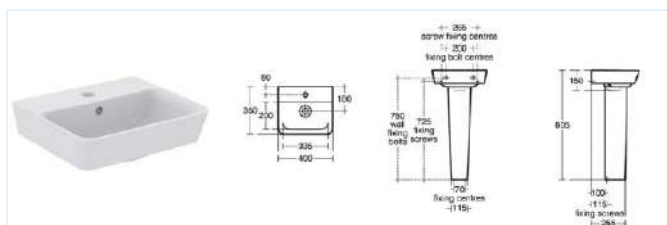

Umyvadlo klasické s otvorem pro baterii a výpustí

Šířka	Hloubka	Výška	Barva	Obj. kód
400 mm	350 mm	150 mm	bílá	E076901
500 mm	450 mm	160 mm	bílá	E076801
550 mm	460 mm	160 mm	bílá	E076701
600 mm	460 mm	160 mm	bílá	E076601
650 mm	460 mm	160 mm	bílá	E074101

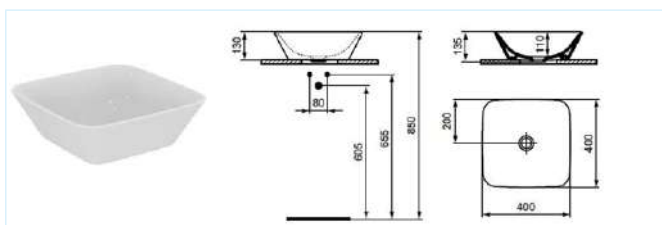

Umyvadlo na desku bez otvoru pro baterii a bez přepadu

Šířka	Hloubka	Výška	Barva	Obj. kód
400 mm	400 mm	130 mm	bílá	E078601(E034701)
600 mm	400 mm	130 mm	bílá	E078701(E034801)



Polosoup univerzální
pro umyvadla (kód E030901.2)

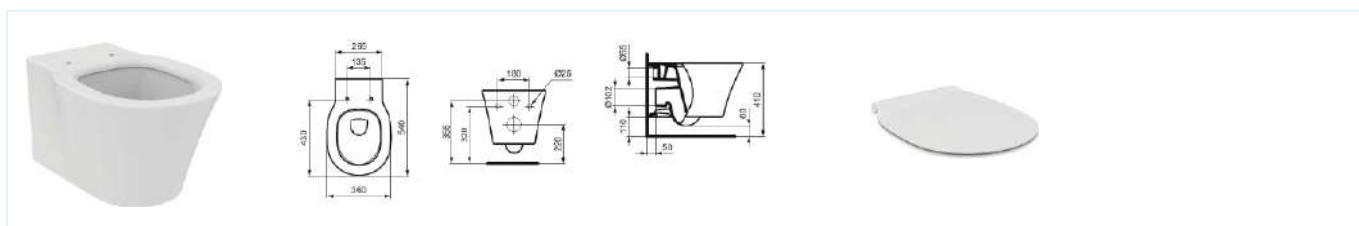

WC závěsné

Aquablade - hluboké splachování, 36 × 54 cm, bílé
(kód E079601(E005401))

Rimless - hluboké splachování, 36 × 54 cm, bílé
(kód E015501.2 (E228801))

WC sedátko

duraplastové, ultra ploché s kovovými panty
(kód E080901(E036501))

duraplastové, ultra ploché, s kov. panty, soft-close
(kód E081101(E036601))

Concept S



Sanitární keramika Concept S

„Moderní a nadčasová.“

Concept S je série nadčasová a moderní. Vyznačuje se svými základními oblymi tvary. Široká nabídka velikostí umyvadel obtoží v každé koupelně. Série Concept S je obohacena o polo zápusťná umyvadla do nábytku a to hned v několika velikostech.

K sérii Concept S naleznete v naší nabídce odpovídající nábytek. Nejen skříňky pod umyvadla, ale také vysokou skříňku nebo boční skříňku. Vše v kvalitním provedení v bílé barvě.

Jako v předešlých sériích i série Concept S disponuje odpovídající toaletou, která je prodávána v setu se sedátkem.

Veškerá keramika Concept S je vybavena speciální povrchovou úpravou cataglaze, která umožňuje snadnější čištění a snížení bakterií ve vaší koupelně.

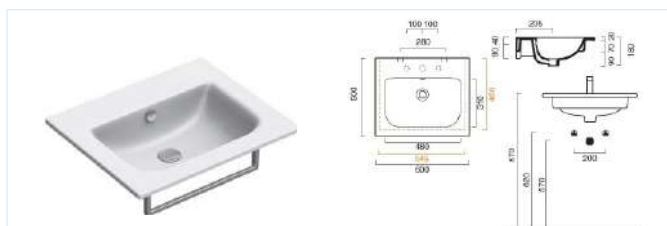

Umyvadlo nábytkové bez otvoru pro baterii, hranaté s úpravou Cataglaze

Otvor pro baterii lze prorazit pomocí kladiva. Nejdříve se ze shora umyvadla označí otvor, poté se pomocí kladiva opatrně prorazí díra.

Šířka	Hloubka	Výška	Barva	Obj. kód
600 mm	500 mm	180 mm	bílá	0720610001
800 mm	500 mm	180 mm	bílá	0720810001
1000 mm	500 mm	180 mm	bílá	0721010001

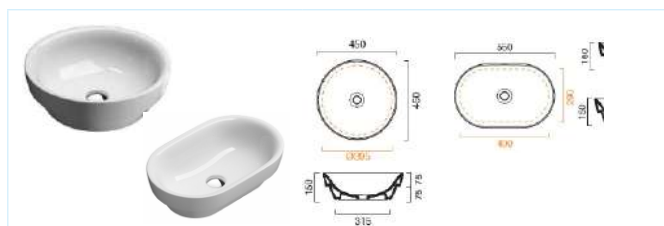

Umyvadlo nábytkové na desku s úpravou Cataglaze

Šířka	Výška	Barva	Obj. kód
ø 450 mm	150 mm	bílá	45ASFN
ø 350 mm	150 mm	bílá	35ASFN
550 x 350 mm	150 mm	bílá	55ASFN

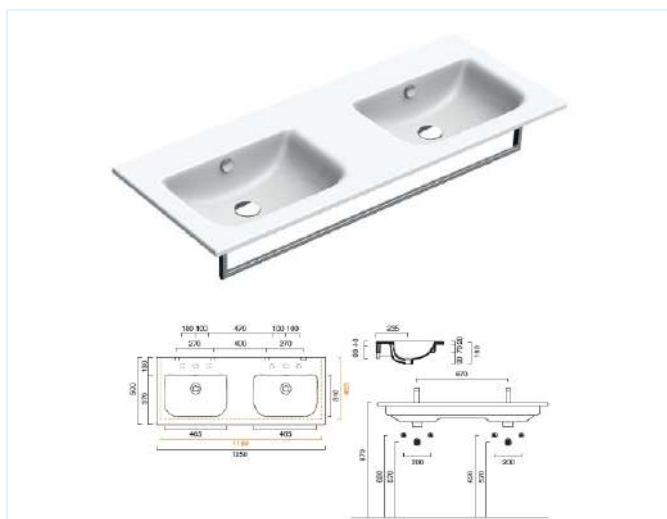

Umyvadlo dvojité nábytkové bez otvoru pro baterii, hranaté s úpravou Cataglaze

Otvor pro baterii lze prorazit pomocí kladiva. Nejdříve se ze shora umyvadla označí otvor, poté se pomocí kladiva opatrně prorazí díra.

Šířka	Hloubka	Výška	Barva	Obj. kód
1250 mm	500 mm	180 mm	bílá	0721270001



Držák ručníku

na umyvadlo k hranatému umyvadlu 60 cm, chrom (kód P60SFN)
 na umyvadlo k hranatému umyvadlu 80 cm, chrom (kód P80SFN)
 na umyvadlo k hranatému umyvadlu 100 cm chrom (kód P90CV)
 na umyvadlo k hranatému umyvadlu 125 cm, chrom (kód P125SFD)



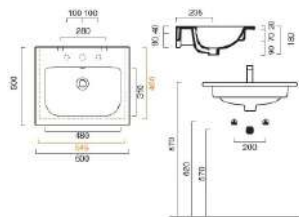

Umyvadlo klasické s otvorem pro baterii, kulaté s úpravou Cataglaze

Šířka	Hloubka	Výška	Barva	Obj. kód
500 mm	400 mm	180 mm	bílá	0720501001
600 mm	450 mm	180 mm	bílá	0720601001
650 mm	480 mm	180 mm	bílá	0720651001

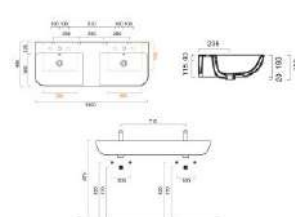

Umyvadlo klasické dvojitě s úpravou Cataglaze

Šířka	Hloubka	Výška	Barva	Obj. kód
1 250 mm	480 mm	180 mm	bílá	bez otvoru 125BSFDWH
1 250 mm	480 mm	180 mm	bílá	s otvorem 125BSFD

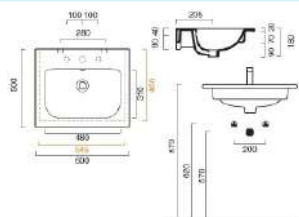

Umyvadlo klasické bez otvoru pro baterii, kulaté s úpravou Cataglaze

Šířka	Hloubka	Výška	Barva	Obj. kód
500 mm	450 mm	180 mm	bílá	50BSFWH
600 mm	450 mm	180 mm	bílá	60BSFWH
650 mm	480 mm	180 mm	bílá	65BSFWH



Držák ručníku ke kulatému umyvadlu

- na umyvátko 45 cm, chrom (kód 0760450061)
- na umyvadlo 50 cm, chrom (kód 0760500061)
- na umyvadlo 60 cm, chrom (kód 0760610061)
- na umyvadlo 65 cm, chrom (kód 0760650061)

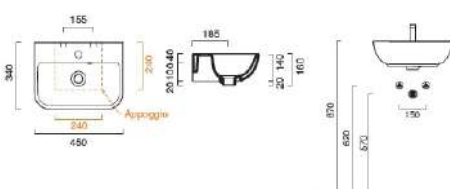

Umývátko klasické

s úpravou Cataglaze

s otvorem pro baterii, 450 × 340 mm (kód 0720451001)

bez otvoru pro baterii, 450 × 340 mm (kód 45BSFWH)

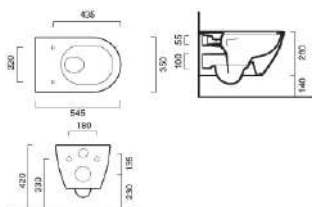

WC závěsné

s úpravou Cataglaze

NewFlush, vč. sedátka Slow close (kód VSF54RECSET)

Verity Design 2.0



Sanitární keramika Concept Verity Design 2.0, Verity Line, Verity Exclusive

„Moderní design s využitím nových technologií.“

Keramika Verity Design 2.0, Verity Line a Verity Exclusive jsou exkluzivní série od výrobce Villeroy & Boch. Vyznačují se kvalitní povrchovou úpravou, elegantním designem a novými technologiemi. Kolekce ukazují svoji univerzálnost i v menších koupelnách díky čistým liniím a široké řadě rozměrů.

Povrchová úpravou CeramicaPlus je inovativní zušlechťení povrchu od firmy Villeroy & Boch. Za deset let se mnohokrát osvědčilo: pomáhá udržovat vaši keramiku čistší. Na povrchu CeramicPlus nečistoty takřka neulpívají a tekutiny odtékají daleko rychleji.

K těmto sériím máme v nabídce velkou škálu nábytku hned v několika barvách. Kromě umyvadlových skříňek můžete vaši koupelnu doplnit o vysokou skříňku nebo boční skříňku ve stejných barvách jako skříňku umyvadlovou.

Sanitární keramika Verity Design 2.0

Nedílnou součástí keramiky Verity design 2.0 je inovativní technologie DirectFlusch. DirectFlusch u WC nahrazuje běžný oplachový kruh a nahrazuje ho inteligentním proudem vody, který vypláchne celý vnitřek mísy, aniž by došlo k rozstříkovaní. Konvenční WC mají úzký splachovací kraj, jejichž prostor je velmi obtížné udržet bez ukládání bakterií. Se spotřebou vody pouze 3 nebo 4,5 litru, inovativní splachovací technologie udržuje vysokou účinnost vyplachování a zajišťuje vypláchnutí celé mísy, takže může být zabráněno znečištění. Tato technologie umožňuje snadné a rychlé čištění, tedy splňuje hygienické požadavky nejen v nemocnicích nebo ve frekventovaných budovách, ale také v soukromých domech.

Díky šířce umývatka, skříňky a zrcadla pouhých 45 cm kolekce Verity Design 2.0 ukáže svoji univerzálnost i v menších koupelnách. Ambice a tradice se spojili v dokonalou harmonii moderního a estetického designu.

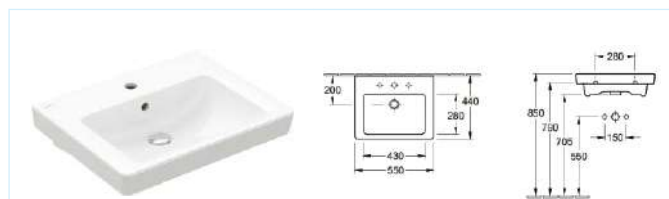

Umyvadlo klasické Verity Design 2.0

s otvorem a přepadem

- 55 × 44 cm (kód 4A93F501), CeramicPlus (kód 4A93F5R1)
- 60 × 47 cm (kód 4A93F001), CeramicPlus (kód 4A93F0R1)
- 65 × 47 cm (kód 4A93FA01), CeramicPlus (kód 4A93FAR1)
- 80 × 47 cm (kód 4A948001), CeramicPlus (kód 4A9480R1)
- 100 × 47 cm (kód 4A94A001), CeramicPlus (kód 4A94A0R1)

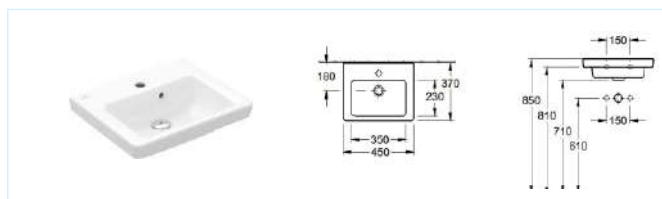

Umyvatko Verity Design 2.0 s otvorem uprostřed,

ke kombinaci s polosloupem Verity Design 2.0 (72000001+720000R1)

45 × 37 cm (kód 7300F501), CeramicPlus (kód 7300F5R1)

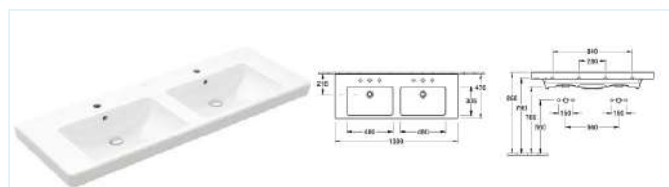

Dvojumyvadlo Verity Design 2.0

s otvorem a přepadem

130 × 47 cm (kód 4A94D001), CeramicPlus (kód 4A94D0R1)

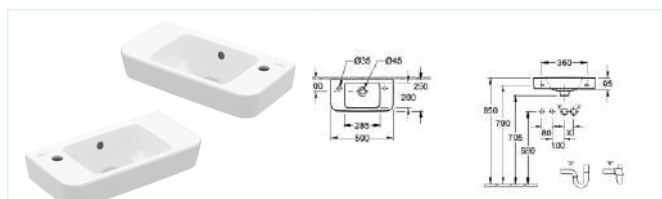

Umyvatko Verity Design 2.0 s otvorem

vpravo, 50 × 25 cm (kód 7311R501), CeramicPlus (kód 7311R5R1)

vlevo, 50 × 25 cm (kód 7311L501), CeramicPlus (kód 7311L5R1)



Polosloup Verity Design 2.0

Příslušenství: Upevňovací set k polosloupu 92206101

k umyvadlu (kód 52030001), CeramicPlus (kód 520300R1)

k umyvátku (kód 72000001), CeramicPlus (kód 720000R1)



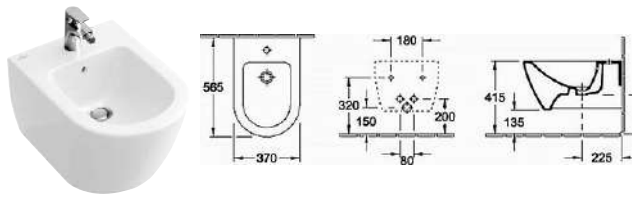

Bidet závěsný 1-otvorový Verity Design 2.0

s přepadem pro jednootvorovou armaturu
37 × 56,5 cm (kód 74950001), CeramicPlus (kód 749500R1)

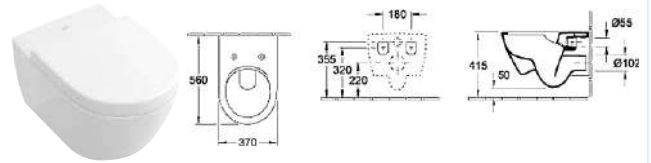

WC závěsné Verity Design 2.0

vodorovný odpad, včetně montážní sady, úsporný systém Aquareduct, Rimless 37 × 56 cm (kód 5C98R001), CeramicPlus (kód 5C98R0R1)
Sedátko soft-close (kód 8M46S101), slimseat, soft-close (kód 8M47S101)

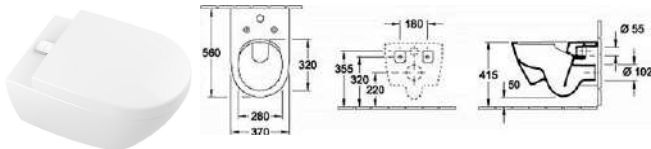

WC závěsné Verity Design 2.0

vodorovný odpad, vč. technologie ViFresh, obsahuje 2 košíčky pro náplň a 2 otočná víčka, vč. montážní sady, úsporný systém Aquareduct, Rimless 37 × 56 cm (kód 5C98A101), CeramicPlus (kód 5C98A1R1)
Sedátko soft-close (kód 8M46S101), slimseat, soft-close (kód 8M47S101)

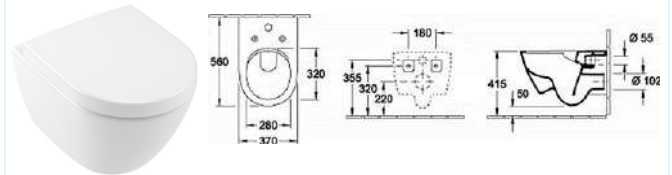

WC závěsné Verity Design 2.0

vodorovný odpad, včetně montážní sady, úsporný systém Aquareduct, Rimless 35,5 × 48 cm (kód 5C96R001), CeramicPlus (kód 5C96R0R1)
Sedátko soft-close (kód 8M48S101)

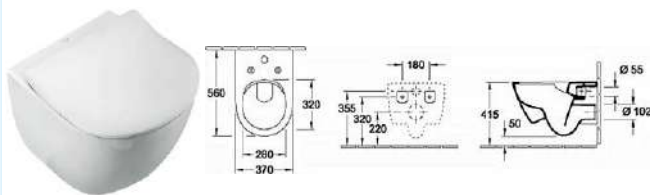

WC závěsné Verity Design 2.0

Combi-Pack, celokapotované 37 × 56 cm (kód 5C98HR01)
CeramicPlus (kód 5C98HRR1)

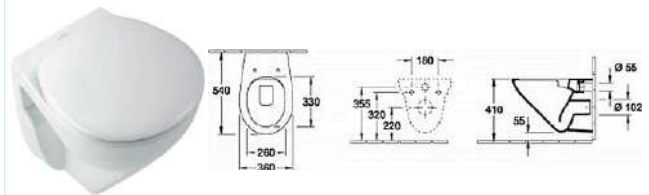

WC závěsné Verity Design 2.0

Combi-Pack 36 × 54 cm (kód 5C97HR01)

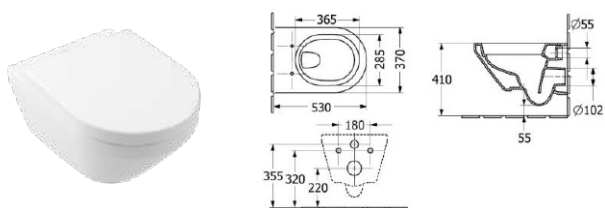

WC závěsné Combi pack Verity

(Š×H) 37 × 53 cm, skryté upevnění
Splachovací WC TwistFlush, závěsný model, s vodorovným odpadem, WC sedátko s funkcí QuickRelease a SoftClosing (kód 5C95CL01)

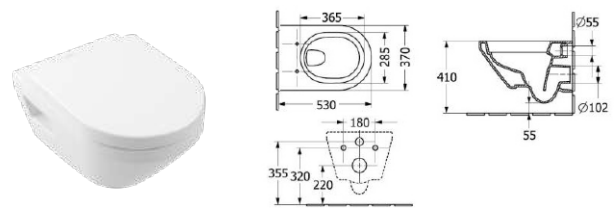

WC závěsné Combi pack Verity

(Š×H) 37 × 53 cm, viditelné upevnění
Splachovací WC TwistFlush, závěsný model, s vodorovným odpadem, WC sedátko s funkcí QuickRelease a SoftClosing (kód 5C94CL01)

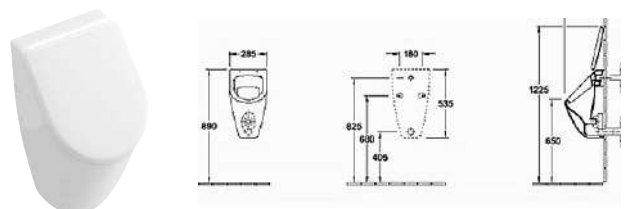

Pisoár Verity Design 2.0

upevňovací sada pro skryté upevnění 28 × 53 × 31,5 cm (kód 75000101)
CeramicPlus (kód 750001R1)
Poklop pro pisoár - soft-close (kód 8M49S101)

Verity Line



Sanitární keramika Verity Line

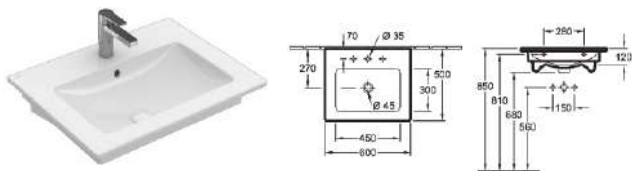

Umyvadlo klasické Verity Line s otvorem pro baterii

60 × 50 cm (kód 4A166001), CeramicPlus (kód 4A1660R1)
 65 × 50 cm (kód 4A166501), CeramicPlus (kód 4A1665R1)
 80 × 50 cm (kód 4A128L01), CeramicPlus (kód 4A128LR1)
 100 × 50 cm (kód 4A12AL01), CeramicPlus (kód 4A12ALR1)
 120 × 50 cm (kód 4A12CL01), CeramicPlus (kód 4A12CLR1)

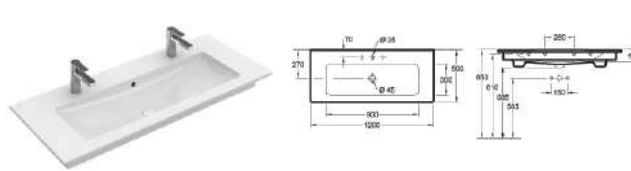

Umyvadlo klasické Verity Line s 2 otvory pro baterii

120 × 50 cm (kód 4A12CK01), CeramicPlus (kód 4A12CKR1)

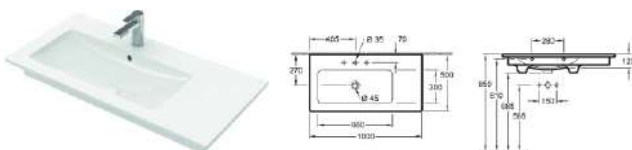

Umyvadlo klasické Verity Line odkládací plocha vpravo

100 × 50 cm (kód 4A14L101), CeramicPlus (kód 4A14L1R1)

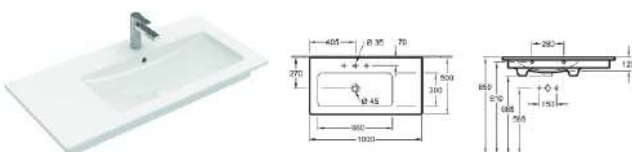

Umyvadlo klasické Verity Line odkládací plocha vlevo

100 × 50 cm (kód 4A14R101), CeramicPlus (kód 4A14R1R1)

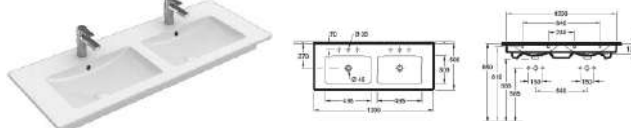

Dvojumyvadlo klasické Verity Line s otvorem pro baterii

130 × 50 cm (kód 4A11DL01), CeramicPlus (kód 4A11DLR1)

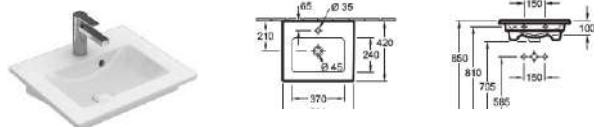

Umývatko Verity Line

se středovým otvorem pro armaturu a případem, upevnění - šrouby M10 nejsou součástí dodávky, ke kombinaci s polosloupem Verity Design (52070001)
 50 × 42 cm (kód 4A165001), CeramicPlus (kód 4A1650R1)

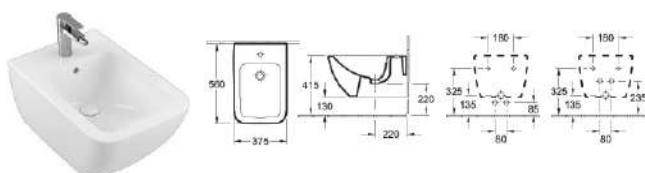

Bidet závěsný 1-otvorový Verity Line

s případem pro jednootvorovou armaturu
 37 × 56 cm (kód 44150001), CeramicPlus (kód 441500R1)

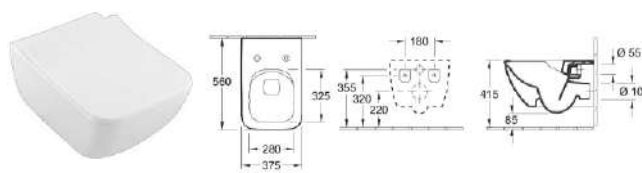

WC závěsné Verity Line

Kombi-pack (včetně slow close sedátka) (kód 4615RL01)

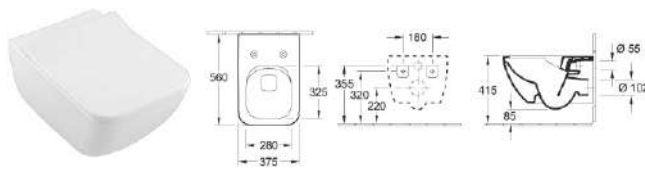

WC závěsné Verity Line

hluboké splach., bez vnitřního okraje 37,5 × 56 cm (kód 4615R001), CeramicPlus (kód 4615R0R1)

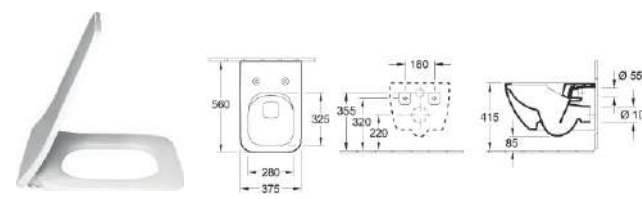

WC sedátko Verity Line

pro závěsné WC 4615R001, 4615R0R1
 s poklopem SlimSeat, soft-close (kód 8M20S101),
 s poklopem SlimSeat Line, soft-close sedvičový systém (kód 8M19S101)

Verity Exclusive



Sanitární keramika Verity Exclusive

Série Verity Exclusive je dodávána od firmy Villeroy Boch, která nabízí keramická umyvadla s hlubokým dnem a praktickými odkládacími plochami. Jsou volitelně k dispozici s povrchovou úpravou CeramicPlus, která odpuzuje nečistoty.

Závěsné WC je vybaveno splachovací technologií TwistFlush, které zajišťuje optimální výsledky splachování a mimořádně šetří vodu. Díky fyzikální síle vodního víru čistí hygienicky a dokonale. WC sedátka mají funkci Softclose, která umožňuje jemné a tiché zavírání a funkci QuickRelease, díky které se sedátko jednoduše vyjme pomocí pohybu zápěstí.

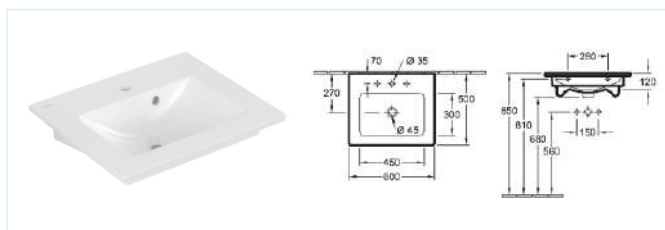

Umývatko Verity Exclusive

s otvorem pro baterii a přepadem

45 × 37 cm (kód 53014501), CeramicPlus (kód 530145R1)

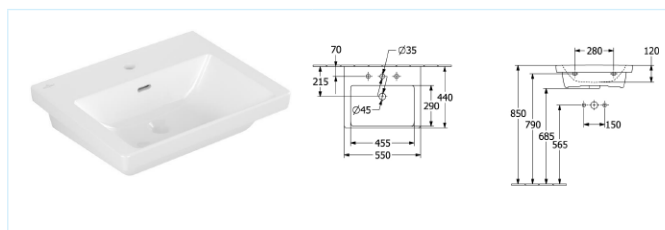

Umyvadlo klasické Verity Exclusive

s otvorem pro baterii a přepadem

55 × 44 cm (kód 5A305501), CeramicPlus (kód 5A3055R1)
 60 × 47 cm (kód 5A306001), CeramicPlus (kód 5A3060R1)
 65 × 47 cm (kód 5A306501), CeramicPlus (kód 5A3065R1)
 80 × 47 cm (kód 5A308001), CeramicPlus (kód 5A3080R1)
 100 × 47 cm (kód 5A30A501), CeramicPlus (kód 5A30A5R1)

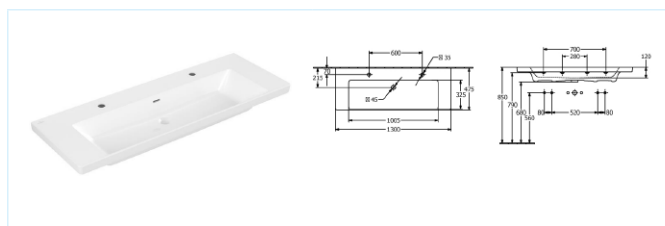

Umyvadlo klasické Verity Exclusive

se 2 otvory pro baterie a přepadem

130 × 47,5 cm (kód 5A30D401), CeramicPlus (kód 5A30D4R1)

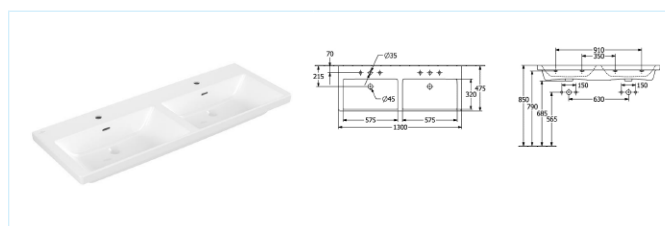

Dvojumyvadlo klasické Verity Exclusive

se 2 otvory pro baterie a přepadem

130 × 47,5 cm (kód 5A29D501), CeramicPlus (kód 5A29D5R1)

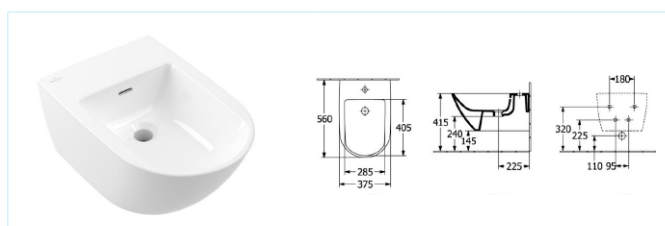

Bidet závěsný Verity Exclusive 1-otvorový

s přepadem pro jednootvorovou armaturu

37,5 × 56 cm (kód 54090001), CeramicPlus (kód 540900R1)

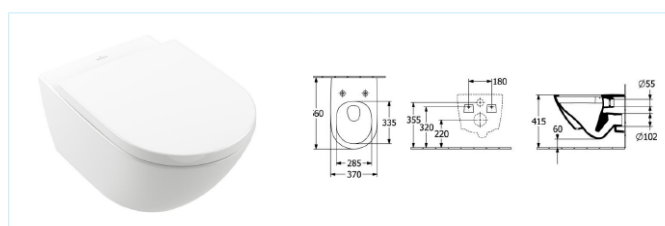

WC závěsné Verity Exclusive

TwistFlush splachování, viditelné upevnění,
 sedátko s funkcí QuickRelease a SoftClosing

Combi-Pack 37 × 56 cm (kód 4673TS01), CeramicPlus (kód 4673TSR1)



TOTO

Sanitární keramika

„Moderní design a bezchybné linie.“

Moderní styl a čisté linie umyvadel TOTO promění každou koupelnu v soukromé lázně. CEFIONTECT je ultrahladká keramická glazura, která pokrývá všechna TOTO umyvadla. Jeho mikroskopické povrchové vyvýšeniny jsou mnohem menší než částice odpadu, takže odpadům nezbyvá místo, kde by se uchytily.



Umyvadlo nábytkové s otvorem CS s přepadem
60 × 45 cm (kód LW1216CKE)

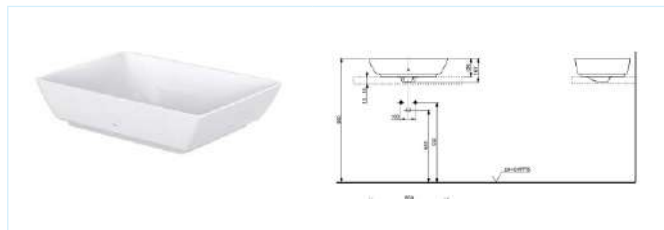

Umyvadlo nábytkové bez otvoru Vessel WU s přep., hran.
55 × 38 cm (kód L1735E)



Umyvadlo nábytkové bez otvoru Vessel WU s přep., oválné
55 × 38 cm (kód L1705E)

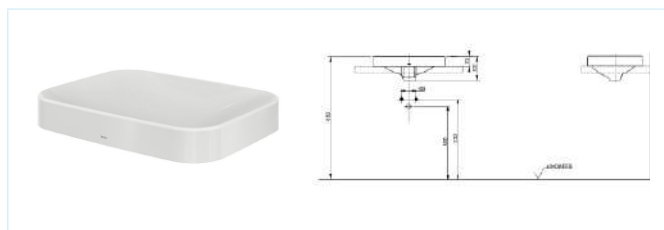

Umyvadlo nábytkové bez otvoru Vessel LF s přepadem
55 × 38 cm (kód L5715E)

Toalety TOTO

Dokonalá toaleta je našim měřítkem. Naše toalety jsou vybaveny technologiemi, které zajišťují nejvyšší úroveň hygieny. Inteligentně je integrujeme do nadčasových designů, díky čemuž jsou naše produkty ideálním doplňkem každé koupelny.

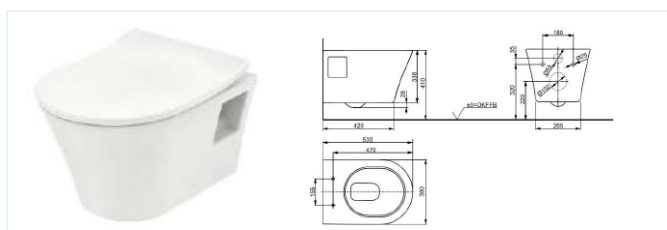

Závěsné WC ES
+ Slim Soft Close sedátko
vodorovný odpad, rimless, 38 × 54 × 33,5 cm, bílá
(kód CW797+TC514G)

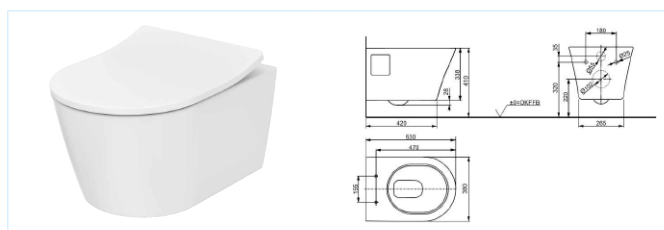

Závěsné WC RP se skrytým upevněním
+ Slim Soft Close sedátko
vodorovný odpad, rimless, 38 × 54 × 33,5 cm, bílá
(kód CW552RY+TC514G)



the.artceram

Sanitární keramika

„Čistá dokonalost.“

Každá série se vyznačuje jedinečným designem a množstvím barev, který Artceram nabízí. Všechny barvy jsou uvedeny v jejich katalogu, mezi nejpoužívanější patří - bílá lesk-01, bílá mat-05, černá mat-17, grey olive-15, brownmatera-41. Zátka pro umyvadla na desku - bílá lesklá (ACA036), barevná zátka (ACA038*), chromová zátka (ACA032).



Umyvadlo

Gea zápusné zespodu bez otvoru 53 × 34,5 cm, bílá (kód GEL001 01,00)
 Nettuno zápusné zespodu bez otvoru 56 × 38 cm, bílá (kód NTL001 01,00)



Příslušenství k umyvadlům Artceram

- fixační set pro zápusná umyvadla zespodu (kód ACA001)



WC závěsné

Artceram - File 2.0 rimless 53 × 37 cm, bílá lesk (kód FLV004 01,30)
 Sedátko: FLA014 01,00
 Artceram - A16 rimless 52 × 36 cm, bílá lesk (kód ASV003 01,00)
 Sedátko: ASA001 01,71
 Artceram - Monet rimless 52 × 36 cm, bílá lesk (kód MNV001 01,00)
 Sedátko: MNA001 01,71

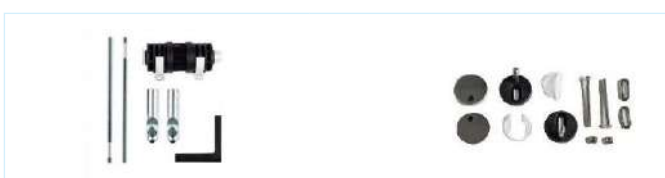

Příslušenství pro File 2.0

Upevňovací sada pro závěsné WC File 2.0 (kód ACA053)
 Upevňovací set k sedátku FLA014 pro File 2.0 (kód FLA015)



Mísa umyvadlová Cognac Quadro na desku
 55 × 35 cm, bez přepadu, bílá (kód COL008 01,00)



Bidet

Artceram s otvorem File 2.0, bílá lesk (kód FLB001 01,30)
 Artceram s otvorem Monet, bílá lesk (kód MNB001 01,00)

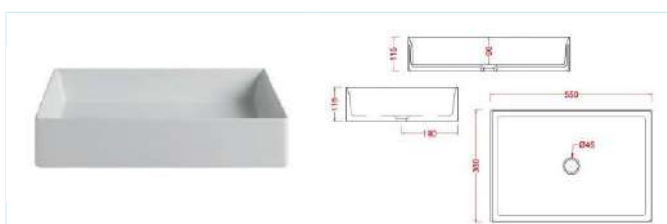

Mísa umyvadlová Scalino na desku

*Ize dodat pouze v barvě bílá lesk
 38 × 55 cm, bez přepadu, bílá (kód SCL002 01,00)

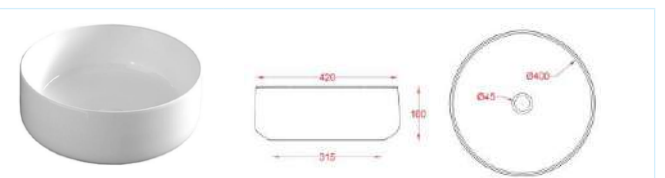

Mísa umyvadlová Cognac na desku
 ø 42 cm, bez přepadu, bílá (kód COL001 01,00)

Přehled barev keramiky



bílá lesk-01



bílá mat-05



černá mat-17



grey olive-15



brownmatera-41

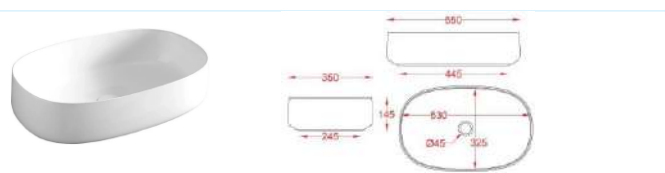

Mísa umyvadlová Cognac na desku
 55 × 35 cm, bez přepadu, bílá (kód COL003 01,00)

Sprchovací toalety



concept

Sprchovací toalety Concept WASHLET

„Pro každodenní pohodlí.“

Životní změna! Přesně tak popisují uživatelé svůj první zážitek se sprchovacími toaletami. Kultura omývání vodou je pro Japonsko součástí každodenního života již dlouhou dobu. V evropských domácnostech je však stále novinkou. Renomovaný japonský výrobce sprchovacích toalet TOTO je u nás k dostání i pod značkou Concept.

Jakmile však vyzkoušíte komfort očisty proudem vody, tak vám pouhý toaletní papír už nikdy nebude stačit. Speciální systém trysek umožňuje použití na obě intimní partie. Teplotu, polohu a typ trysky lze ovládat pomocí dálkového ovladače přesně podle vašich potřeb.

Toalety jsou vybaveny technologií EWATER+. Touto speciálně upravenou vodou je proplachována tryska před každým a po každém použití a u některých modelů je jí pro maximální hygienu na závěr ošetřena i samotná místa. Concept sprchovací toalety disponují vyhřívanými sedátky s automatickým otevíráním nebo tlumeným dopadem. Funkce DEODORIZÉR čistí vzduch od nepříjemných zápachů pomocí filtrů v integrovaném systému.



Vlastnosti sprchovací toalety Concept WASHLET

Funkce PreMist

Před každým použitím se v toaletě automaticky rozpráší voda a vytvoří vodní film, který znesnadní ulpívání nečistot.

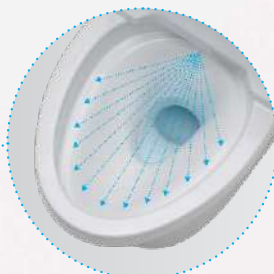

Rimless design

WC keramika bez okrajů je standardem u všech toalet TOTO. Zabraňuje tak usazování nečistot a bakterií na méně přístupných místech, nebo v záhybech toalety.



Osoušení teplým vzduchem

Sušení teplým vzduchem snižuje spotřebu toaletního papíru.

(pozn. není součástí modelu Concept 100, 200)

CEFIONTECT glazura

Speciální glazura je extrémně hladká, odolná a trvanlivá. Zabraňuje tak usazování nečistot.



TORNADO FLUSH

Systém splachování je vysoce efektivní. Voda proudí do mísy dvěma vstupy, dochází tak ke kompletnímu oplachu celé keramiky. Vířivý efekt je tichý a brání případnému šíření kontaminované vody do okolí toalety. Díky speciálně tvarované keramice dochází k podtlakovému efektu.

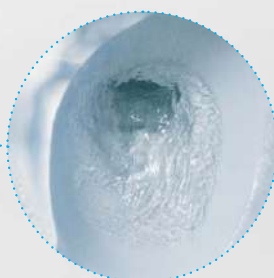



Skrytá tryska

Díky krycí klapce je tryska včetně osoušeče dokonale chráněna před znečištěním.

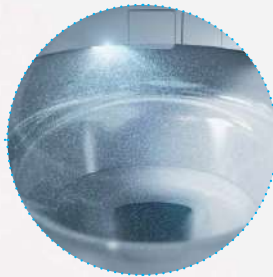

EWATER+

V závislosti na modelu se tryska nebo i záchodová místa čistí elektrolytickou vodou. Jedná se o ekologickou dezinfekci.



Samočistící trysky

Automatické čištění trysky před a po použití uvnitř i zvenku.

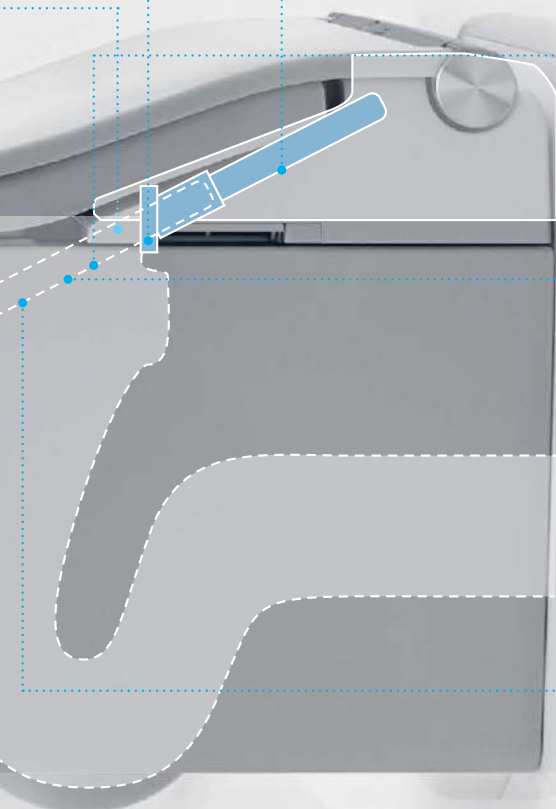

Funkce odvápnění

Každá sprchovací toaleta jde snadno odvápnit.

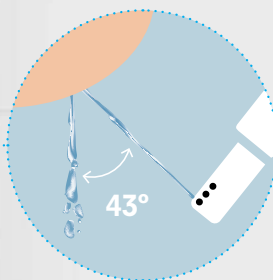

Poloha trysky

Tryska se pohybuje během čištění pod úhlem 43°. Díky tomu použitá voda padá přímo do mísy a nevrací se zpět na trysku.



Materiál trysky

Tryska je vyrobena s příměsí silikonu, díky tomu dochází k minimálnímu ulpívání nečistot.

Concept 100 / WASHLET

Sprchovací toalety



Sprchovací toalety Concept 100 / WASHLET

„Dostupné pro všechny“

Elegantní křivky sprchového WC Concept 100 ho harmonicky zapadají do designu vaší koupelny. Nový Concept 100 si díky kompaktnímu tvaru keramiky najde své místo i v malých koupelnách.

Technologicky je tato sprchovací toaleta v mnoha funkcích srovnatelná s modely Concept 300 a Concept 200. Concept 100 zaujme funkcemi, jako je bezokrajový design mísy s funkcí Tornado Flush, vyhříváním záchodovým sedátkem s mechanismem soft-close, tryskou dezinfikovanou technologií EWATER+, individuálně nastavitelným proudem vody a samozřejmě dálkovým ovládáním.

Pro zajištění hygieny za všech okolností je tryska i u tohoto modelu umístěna nad keramikou, aby byla chráněna před nečistotami. Každý uživatel si navíc může být jistý, že automatické předčištění a následné čištění trysky zajistí optimální hygienu.

Pozn. s ohledem na materiál z močovinnové pryskyřice je třeba dbát na instrukce pro čištění (nutné použít měkkou vlhčenou tkaninu).



Závěsné WC - kulaté provedení

Sedátko WASHLET

383 × 540 × 130 mm
(Obj. kód 34170-CON-DUS-G)

WC pro bidetovací sedátko

380 × 540 × 335 mm
(Obj. kód 553EY-CON-WC-GP)

Set WC + sedátko

(Obj. kód 553EY-CON-WC-GP34170)



Pozn. součástí balení je jedna náhradní tryska a pomůcky pro odvápnění - nálevka s kádinkou pro odvápnovací roztok

Přípojovací set

* Pozn. v závislosti na zvoleném modulu nutno dokoupit příslušenství, viz str. B12

Concept 200 / WASHLET

Sprchovací toalety



Sprchovací toalety Concept 200 / WASHLET

„Přizpůsobí se každému.“

Concept 200 kombinuje elegantní design s exkluzivním sedátkem z močovinové pryskyřice s trvale vysokými hygienickými standardy společnosti TOTO. Model Concept 200 je vybaven nastavitelnou tryskou s teplou vodou, která je ohřívána průtokovým ohříváčem vody, aby bylo zajištěno neomezeně dlouhé čištění. Má také vyhřívané sedátko, DEODORIZÉR pohlcující zápach a funkci PREMIST, která před použitím automaticky rozprašuje jemnou vodní mlhu na záchodovou mísu. To pomáhá následně smýt vše, co by mohlo přilnout na její povrch. Tryska se před a po každém použití automaticky čistí pomocí EWATER+.

Na dálkovém ovladači je možné uložit preferovaná nastavení pro dva uživatele.

Pozn. s ohledem na materiál z močovinové pryskyřice je třeba dbát na instrukce pro čištění (nutné použít měkkou vlhčenou tkaninu).



Závěsné WC - hranaté provedení

Sedátko WASHLET

383 × 579 × 146 mm
(Obj. kód 896CG-CON-DUS-S)

WC pro bidetovací sedátko

380 × 580 × 335 mm
(Obj. kód 522ERY-CON-WC-S)

Set WC + sedátko

(Obj. kód 522EY-CON-WC-S+896CG)



Závěsné WC - kulaté provedení

Sedátko WASHLET

386 × 579 × 146 mm
(Obj. kód 894CG-CON-DUS-R)

WC pro bidetovací sedátko

380 × 580 × 335 mm
(Obj. kód 542ERY-CON-WC-R)

Set WC + sedátko

(Obj. kód 542EY-CON-WC-R+894CG)

Pozn. součástí balení je jedna náhradní tryska a pomůcky pro odvápnění - nálevka s kádinkou pro odvápnovací roztok.

Přípojovací set

* Pozn. v závislosti na zvoleném modulu nutno dokoupit příslušenství, viz str. B12

Concept 300 / WASHLET

Sprchovací toalety

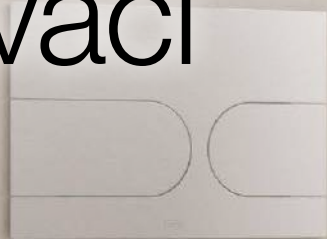

Sprchovací toalety Concept 300 / WASHLET

„Maximální hygiena.“

Concept 300 je prémiová série společnosti TOTO, která nabízí více než jen svou štíhlou siluetu: Je vybaven všemi hygienickými funkcemi, které jsou uvedeny u modelu Concept 200. Navíc je však doplněn o možnost automatického odklápění a sklápění sedátka, EWATER+ zde není použita pouze na trysku, ale i pro dezinfekci celé záchodové mísy. Model je také vybaven automatickým nočním osvětlením a funkcí osoušení teplým vzduchem.

Celá báze se dá snadno nadzdvihnout a vyčistit i prostor mezi keramikou a sedátkem. Na WASHLETU™ je použit materiál na silikonové bázi (tzv. „Clean Case“), který znesnadňuje hromadění nečistot.

Pozn. s ohledem na příměs silikonu je třeba dbát na instrukce pro čištění (nutné použít měkkou vlhčenou tkaninu).



Závěsné WC - hranaté provedení

Sedátko WASHLET

391 × 579 × 108 mm
(Obj. kód 803CG-CON-DUS-S)

WC pro bidetovací sedátko

380 × 580 × 335 mm
(Obj. kód 522ERY-CON-WC-S)

Set WC + sedátko

(Obj. kód 522EY-CON-WC-S+803CG)



Závěsné WC - kulaté provedení

Sedátko WASHLET

391 × 579 × 108 mm
(Obj. kód 801CG-CON-DUS-R)

WC pro bidetovací sedátko

380 × 580 × 335 mm
(Obj. kód 542ERY-CON-WC-R)

Set WC + sedátko

(Obj. kód 542EY-CON-WC-R+801CG)

K WC setům nabízíme instalaci ZDARMA.

Pozn. součástí balení je jedna náhradní tryska, pomůcky pro odvápnění - nálevka s kádinkou pro odvápnovací roztok a krytka pro snížení citlivosti senzoru automatického odklápění a sklápění.

Přípojovací set

* Pozn. v závislosti na zvoleném modulu nutno dokoupit příslušenství, viz str. B12

Concept 100/WASHLET

Concept 200/WASHLET

Concept 300/WASHLET

V ceně sprchovacího WC Concept 300 je instalace. V takovém případě je nutné dodržet níže uvedenou stavební připravenost. Záruka 2 roky, v případě uvedení do provozu autorizovaným technikem 3 roky.

Musí být poskytnuto na místě

Připojení vody

- Flexibilní připojení studené vody 460 mm (pružná hadice)
- Zakončení přívodu studené vody uzavíracím ventilem s 3/8" vnějším závitem (není součástí balení) pro připojení k flexibilní hadici výrobku WASHLET™ s 3/8" vnitřním závitem
- Tlak min. 0,1 MPa (dynamický) Tlak max. 1,0 MPa (statický)

Elektrické připojení

- Flexibilní síťový kabel 400 mm, H05VV-F 3G1,00 mm²
- Elektrický konektor Hirschmann (součástí balení)
- Napájení 220–240 V ~ 50/60 Hz
- Max. jmenovitý příkon 1451 W

Připravte připojení v rámci výše uvedené oblasti.

Na místě instalace musí být připravená připojovací sada pro WC dle výrobce modulu.

Nainstalujte zařízení pro odpojení od zdroje napájení (podle normy IEC 60335-1).

Nainstalujte proudový chránič (RCCB) (IN = 30 mA), který odpojí všechny fáze od elektrické sítě.

Podrobnější požadavky na stavební připravenost obdržíte od svého prodejce.

Výrobce	Modul	Připojovací set	Příslušenství
Geberit	Sigma 12 (od 2013)	SP10695UN-CON	X
	Omega 12 - 112 cm	SP10695UN-CON	X
	Omega 12 - 82/98 cm	SP10695UN-CON	147.020.00.1
	Kappa 12 (od 2013)	SP10695UN-CON	X
	Monolith	SP10695UN-CON	X
	Bez chráničky	SP10695UN-CON	Designový panel např. 115.328.SL.1
Alca	AM120/1120	P192	X
Grohe	Řada Rapid SLX	SP10695UN-CON	X
TECE	9300345	9880052	SP515011B
	9300379*	9880052	SP515011B
	9300322	9880053	SP515011B
	9300301	9880054	SP515011B

* Bez zvukové izolace a uchycení k zadním stěnám.

Pozn. Washlet Concept 100, 200 a 300 není vhodné kombinovat s el. ovládacími (bezdotykovými) tlačítky.

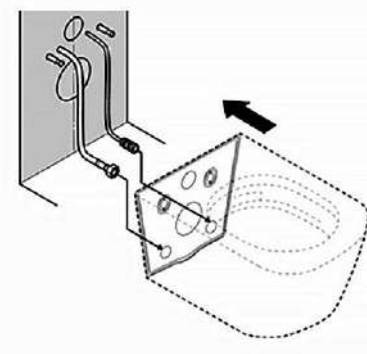

VÝCHOZÍ POZICE PRO PŘIPOJENÍ

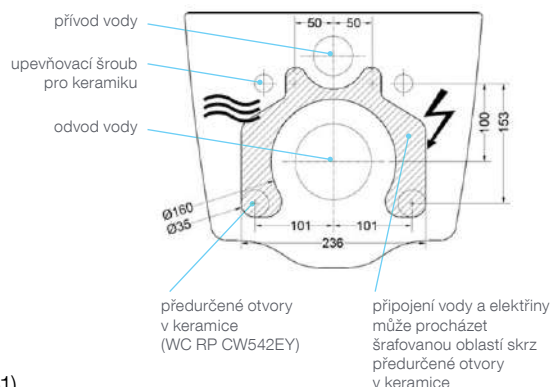

PŘIPOJOVACÍ SADA PRO WC

Technická specifikace

	Concept 300 kulatá / hranatá var.	Concept 200 kulatá / hranatá var.	Concept 100 kulatá varianta
			
HYGIENA	 Čištění záchodové mísy pomocí EWATER+	•	
	 Čištění trysky pomocí EWATER+	•	•
	 PreMist - jemný oplach mísy před použitím	•	•
	 Samočisticí tryska	•	•
	 Materiál silikonové trysky zabraňuje ulpívání nečistot	•	•
	 Sedátko duroplastové	•	•
	 Odjimatelné sedátko	•	
	 Pouzdro pro čištění trysky	•	
	 CEFIONTECT glazura	•	•
	 Rimless design	•	•
	 Tornado Flush	•	•
	 Funkce odvápnění	•	•
ČIŠTĚNÍ	 Intimní sprška Komfort	•	•
	 Intimní sprška Soft	•	•
	 Intimní dámská sprška	•	•
	 Program oscilační masáže	•	•
	 Program masážní - fixuje polohu trysky	•	•
	 Nastavitelnost intenzity proudu	•	•
	 Nastavitelná poloha trysky	•	•
KOMFORT	 Noční osvětlení	•	
	 Automatické odklápění a sklápění prkénka	•	
	 Manuální ovládání Soft - close sedátka	•	•
	 Dálkové ovládání	•	•
	 Sušení teplým vzduchem s nastavitelnou teplotou	•	
	 Vyhřívané sedátko s nastavitelnou teplotou	•	•
	 DEODORISER filtrační systém	•	•
	 Paměťová funkce pro 2 osoby	•	•
	 Stálý ohřev vody	•	•
	 Spořič energie časovače	•	•
	 Spořiče energie - automatické zapnutí / vypnutí	•	•

Koupelnový nábytek



Koupelnový nábytek

„Technologicky vysoce kvalitní produkty v moderním provedení.“

Nábytek v sériích představuje soulad estetiky a funkčnosti. Velký výběr designů a dekorů zaručuje, že padne do každé koupelny.

Kvalitní materiály přizpůsobené do podmínek koupelny nejsou jen pěkné na oko, ale hlavně funkční a odolné vůči vodě. Náš sortiment obsahuje ekonomické řady nábytků, ale také designové kousky a kvalitní desky pro umyvadlové mísy.

Technické řešení, komfort, design nebo příznivá cena? V našem sortimentu nábytku si jednoduše vybere každý i ten náročnější zákazník. Všechny série odpovídají současným trendům a nárokům širokého spektra zákazníků.



Concept 50



Koupelnový nábytek Concept 50

„Moderní s jednoduchým designem.“

Ekonomická řada koupelnového nábytku Concept 50, která zaujme především svým designem a praktičností.

Nábytek je nabízen v rozměrech 55 cm a 60 cm, včetně vysoké skříňky s nikou a to vše ve dvou barvách bílá lesk a karamel. Korpus a čelní plochy jsou vyrobeny z DTDL 18 mm a záda z MDF bílé. Nábytek je bez úchytek, s otevíráním za přesah. Navíc máte možnost vybrat si variantu s dvířky (panty Strong s tlumením) nebo dvěma zásuvkami (výsuv Strongbox). Skříňky pod umyvadlo jsou kompatibilní s umyvadlem Easy+ od Geberitu, které je nutno objednat zvlášť.



Skříňka pod umyvadlo s dvířky*

rozměr	čelní plocha	korpus	obj. kód	umyvadlo obj. kód
46 × 36,4 × 55 cm	bílá lesk	bílá lesk	808679	502.981.00.1
52 × 39,2 × 55 cm	bílá lesk	bílá lesk	808709	502.982.00.5
46 × 36,4 × 55 cm	karamel	karamel	808655	502.981.00.1
52 × 39,2 × 55 cm	karamel	karamel	808686	502.982.00.5

* umyvadlo nutno objednat zvlášť



Skříňka pod umyvadlo závěsná se 2 zásuvkami*

rozměr	čelní plocha	korpus	obj. kód	umyvadlo obj. kód
46 × 36,4 × 55 cm	bílá lesk	bílá lesk	808730	502.981.00.1
52 × 39,2 × 55 cm	bílá lesk	bílá lesk	808761	502.982.00.5
46 × 36,4 × 55 cm	karamel	karamel	808716	502.981.00.1
52 × 39,2 × 55 cm	karamel	karamel	808747	502.982.00.5

* umyvadlo nutno objednat zvlášť



Vysoká skříňka

rozměr	čelní plocha	korpus	obj. kód
35 × 35,2 × 154,5 cm	bílá lesk	bílá lesk	808648
35 × 35,2 × 154,5 cm	karamel	karamel	808624



Zrcadlová skříňka/zrcadlo

rozměr	barva	obj. kód
52,4 × 62,8 × 25 cm	bílá	C50.GB
60 × 68 × 14 cm	bílá	CGAL60
60 × 70 cm		CZRC60

Concept 100



Koupelnový nábytek Concept 100

„Jednoduše elegantní a praktický.“

Řada koupelnového nábytku Concept 100 New pasuje na sanitární keramiku Concept 100 se kterou tvoří perfektní duo do každé koupelny. Hranaté linie nábytku podtrhují čisté linie umyvadla. Je jen na vás, zda chcete klasickou bílou ve vysokém lesku nebo upřednostňuje tmavý antracit (vysoký lesk).

Skříňky jsou v provedení s jedním šuplíkem nebo se dvěma. Všechny skříňky pod umyvadlo jsou vybaveny funkcí SoftClose pro tiché zavírání.

Díky lakovanému povrchu přední strany dvířek se nábytek snadno čistí.

Ucelená série nábytku Concept 100, jednoduchá, ve dvou barevných provedeních s možností výběru s jednou nebo se dvěma zásuvkami. Ke kombinaci s umyvadly Concept 100, záruka 5 let.



Skříňka pod umyvadlo - 1 zásuvka

rozměr	čelní plocha	korpus	obj. kód	umyvadlo obj. kód
37,4 × 31,3 × 40,8 cm	bílá lesk	bílá	PTA-049	7286L003-1425
47,4 × 40,8 × 40,8 cm	bílá lesk	bílá	PTA-051	7285L003-1425
52,4 × 43,3 × 40,8 cm	bílá lesk	bílá	PTA-053	7284L003-1425
57,4 × 43,3 × 40,8 cm	bílá lesk	bílá	PTA-055	7283L003-1425



Skříňka pod umyvadlo - 1 zásuvka

rozměr	čelní plocha	korpus	obj. kód	umyvadlo obj. kód
37,4 × 31,3 × 40,8 cm	anthrazit lesk	anthrazit	PTA-050	7286L003-1425
47,4 × 40,8 × 40,8 cm	anthrazit lesk	anthrazit	PTA-052	7285L003-1425
52,4 × 43,3 × 40,8 cm	anthrazit lesk	anthrazit	PTA-054	7284L003-1425
57,4 × 43,3 × 40,8 cm	anthrazit lesk	anthrazit	PTA-056	7283L003-1425



Skříňka pod umyvadlo - 2 zásuvky

rozměr	čelní plocha	korpus	obj. kód	umyvadlo obj. kód
37,4 × 31,3 × 55,8 cm	bílá lesk	bílá	PTA-057	7286L003-1425
47,4 × 40,8 × 55,8 cm	bílá lesk	bílá	PTA-059	7285L003-1425
52,4 × 43,3 × 55,8 cm	bílá lesk	bílá	PTA-061	7284L003-1425
57,4 × 43,3 × 55,8 cm	bílá lesk	bílá	PTA-063	7283L003-1425

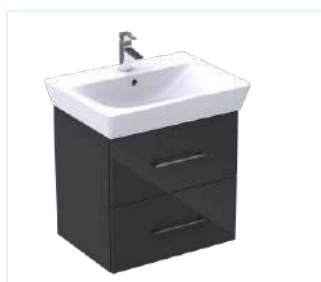

Skříňka pod umyvadlo - 2 zásuvky

rozměr	čelní plocha	korpus	obj. kód	umyvadlo obj. kód
37,4 × 31,3 × 55,8 cm	anthrazit lesk	anthrazit	PTA-058	7286L003-1425
47,4 × 40,8 × 55,8 cm	anthrazit lesk	anthrazit	PTA-060	7285L003-1425
52,4 × 43,3 × 55,8 cm	anthrazit lesk	anthrazit	PTA-062	7284L003-1425
57,4 × 43,3 × 55,8 cm	anthrazit lesk	anthrazit	PTA-064	7283L003-1425

* Umyvadla nutno objednat zvlášť

* Umyvadlové skříňky Concept 100 doporučujeme kombinovat se zrcadly na straně C49 - C51 nebo se zrcadlovými skříňkami Concept 250 ze strany C15

Concept 150



Koupelnový nábytek Concept 150

„Jednoduchost, funkčnost, ale i něco navíc.“

Vyrobeno z MDF, ve dvou barevných variantách a to v bílém lesku a dekoru cafe. Umyvadlové skříňky mají dvě prostorné zásuvky s tichým dovíráním. Nechybí ani vysoká a zrcadlová skříňka. Součástí balení skříňek je černá úchytka 21,6 cm (chromovou úchytku 21,6 cm (005504) nutno objednat zvlášť). U vysoké skříňky si zákazník může zvolit svislé či vodorovné umístění úchytek. Otvory jsou předvrtány pro obě možnosti.



Závěsná spodní skříňka pod umyvadlo

- součástí balení umyvadlové skříňky je černá úchytka v rozměru 21,6 cm (005481)
- čela zásuvek jsou předvrtány i pro úchytku v délce 47 cm
- úchytky černá 47 cm (005498), chrom 21,6 cm (005504) a 47 cm (005511) se objednávají zvlášť

rozměr	barva	obj. kód	umyvadlo obj. kód
52 × 56 × 45 cm	cafe	808112	H8189520001041
52 × 56 × 45 cm	bílá lesk	808129	H8189520001041



Závěsná vysoká skříňka

- součástí balení vysokých skříňek je černá úchytka 21,6 cm (005481)
- chromovou úchytku 21,6 cm (005504) nutno objednat zvlášť
- zákazník si může zvolit svislé či vodorovné umístění úchytek. Otvory jsou předvrtány pro obě možnosti

rozměr	barva	obj. kód
35 × 154,5 × 35 cm	cafe	808099
35 × 154,5 × 35 cm	bílá lesk	808105



Závěsná zrcadlová skříňka

- závěsná zrcadlová skříňka z MDF v rozměru 60 cm
- ve dvou barevných variantách bílá lesk a dekor cafe
- zpomalovací panty umožňují tiché zavírání dvířek, 2 police

rozměr	barva	panty	obj. kód
60 × 68 × 12,7 cm	cafe	vpravo	808433
60 × 68 × 12,7 cm	cafe	vlevo	808419
60 × 68 × 12,7 cm	bílá lesk	vpravo	808440
60 × 68 × 12,7 cm	bílá lesk	vlevo	808426



Set úchytek

rozměr	barva	obj. kód
21,6 cm	černá	005481
47 cm	černá	005498
21,6 cm	chrom	005504
47 cm	chrom	005511

Přehled barev dekoru

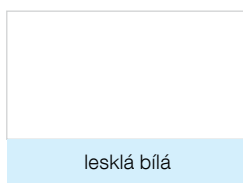

Concept 200, 300, 200/300



Koupelnový nábytek Concept 200, 300, 200/300

„Mnoho barev a rozměrů.“

Koupelnový nábytek Concept má povrch z materiálu IDROLAM®. Tento vysoce kvalitní materiál je nanesen přímo na voděodolnou dřevotřískovou desku MDF v kombinaci s melaminovou pryskyřicí a vytváří tak voděodolný povrch. IDROLAM® se vyznačuje také tvrdostí a odolností proti poškrábání. K dispozici jsou základní skříňky různých rozměrů a také odpovídající vysoká a boční skříňka.

Skříňky Concept 200 jsou dokonale sladěny s umyvadly Concept 200 a vytvářejí v koupelně harmonický celkový dojem.

Moderní Concept 300 koupelnového nábytku umožňuje maximální svobodu při plánování a tím i optimální využití a design vaší koupelny. Vysoce kvalitní materiály a precizní řemeslné zpracování jsou charakteristickými znaky tohoto systému koupelnového nábytku. Nábytek je nabízen v pěti barvách (bílá lesk, šedá mat, dub přírodní, dub světlý, dub metz).

Nábytek Concept 200

* (lze kombinovat pouze s keramikou Concept 200).



Skříňka pod umývatko chromové úchytky

bílá lesk - 1100, přírodní dub - 1428, antracite matt - 1436, dub biando - 1429, dub metz - 1417

rozměr		obj. kód	umyvadlo obj. kód
49,2 × 24,7 × 55 cm	pravá	WU525CO200D	5025CO200EXCB
49,2 × 24,7 × 55 cm	levá	WU525CO200S	5025CO200EXCB



Skříňka pod umývatko chromové úchytky

bílá lesk - 1100, přírodní dub - 1428, antracite matt - 1436, dub biando - 1429, dub metz - 1417

rozměr		obj. kód	umyvadlo obj. kód
47,3 × 33,7 × 55 cm	pravá	WU50CO200D	50CO200EXCB/50CO200EXCBOH
47,3 × 33,7 × 55 cm	levá	WU50CO200S	50CO200EXCB/50CO200EXCBOH



Skříňka pod umývatko chromové úchytky

bílá lesk - 1100, přírodní dub - 1428, antracite matt - 1436, dub biando - 1429, dub metz - 1417

rozměr		obj. kód	umyvadlo obj. kód
61,5 × 48,4 × 55 cm		WU65CO200	65CO200EXCB / 65CO200EXCBOH

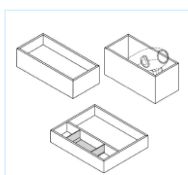

Příslušenství k nábytku antracite matt - 1436

	rozměr	obj. kód
Pořadač	37,1 × 6,1 × 26,7 cm	ACSIC35L005
Box pro zásuvky	37,1 × 6,1 × 15 cm	ACSIC35L001
Box pro zásuvky high ver.	37,1 × 15 × 14,7 cm	ACSIC35L003

Nábytek Concept 300

* (lze kombinovat pouze s keramikou Concept 300).



Skříňka pod umyvadlo chromové úchytky

bílá lesk - 1100, přírodní dub - 1428, antracite matt - 1436, dub biando - 1429, dub metz - 1417

rozměr		obj. kód	umyvadlo obj. kód
37,3 × 28,5 × 55 cm	pravá	WU40CO200D	40CO300N / 40CO300NOH
37,3 × 28,5 × 55 cm	levá	WU40CO200S	
46,5 × 48,4 × 55 cm		WU50CO200	50CO300N / 50CO300NOH
116,5 × 48,4 × 55 cm		WU120CO200	120CO300N / 120CO300NOH

Přehled barev dekoru

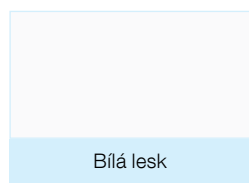

Bílá lesk

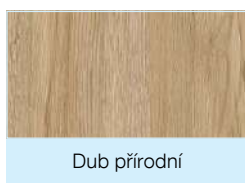

Dub přírodní

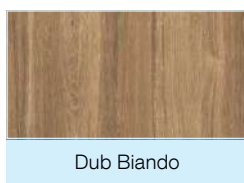

Dub Biando

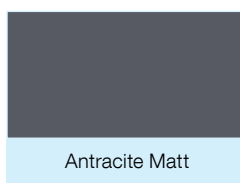

Antracite Matt

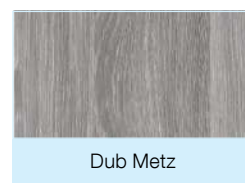

Dub Metz

Concept 200, 300, 200/300



Nábytek Concept 200/300

* (lze kombinovat pouze s keramikou Concept 200/300).



Skříňka pod umyvadlo chromové úchytky

bílá lesk - 1100, přírodní dub - 1428, antracite matt - 1436, dub biando - 1429, dub metz - 1417

rozměr	obj. kód	umyvadlo obj. kód
56,5 × 48,4 × 55 cm	WU60CO200	60CO200EXCB, 60CO200EXCBOH, 60CO300N, 60CO300NOH
76,5 × 48,4 × 55 cm	WU80CO200	80CO200EXCB, 80CO200EXCBOH, 80CO300N, 80CO300NOH
96,5 × 48,4 × 55 cm	WU100CO200	100CO200EXCB, 100CO200EXCBOH, 100CO300N, 100CO300NOH
121,5 × 48,4 × 55 cm	WU125CO200	125CO200EXCB, 125CO200EXCBOH, 125CO300N, 125CO300NOH



Vysoká skříňka chromové úchytky

levá/pravá

2 dveřová, 4 skleněné police, soft-close

bílá lesk - 1100, přírodní dub - 1428, antracite matt - 1436, dub biando - 1429, dub metz - 1417

rozměr	obj. kód
34,9 × 30,3 × 164,9 cm	HSCO200RX



Nízká skříňka chromové úchytky

levá/pravá

1 dveřová, 3 skleněné police, soft-close

bílá lesk - 1100, přírodní dub - 1428, antracite matt - 1436, dub biando - 1429, dub metz - 1417

rozměr	obj. kód
34,9 × 30,3 × 99,9 cm	SSCO200RX



Příslušenství k nábytku

rozměr	barva	obj. kód
Úchytka kulatá	chrom	WUGRCRO
Úchytka kulatá	černá mat	WUGRNS
Úchytka hranatá	chrom	WUGECRO
Úchytka hranatá	černá mat	WUGENS
Sada úchytek kulatá	chrom	WUGRCROSET
Sada úchytek kulatá	černá mat	WUGRNSSET
Sada úchytek hranatá	chrom	WUGECROSET
Sada úchytek hranatá	černá mat	WUGENSSET

Přehled barev dekoru

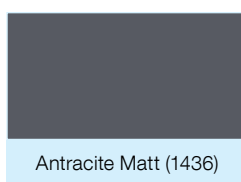
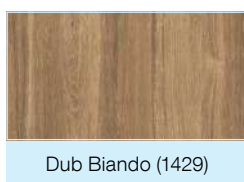
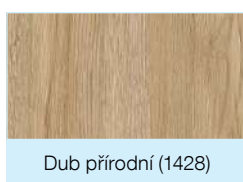
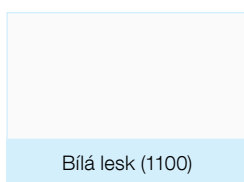

Concept 250



Koupelnový nábytek Concept 250

„Odolnost a funkčnost.“

Koupelnový nábytek řady Concept 250 je působivý na pohled nejen moderním vzhledem, ale harmonickým designem. Sady koupelnového nábytku se skládá z umyvadla a spodní skříňky se dvěma výsuvnými šuplíky. Sérii doplňuje vysoká, boční a zrcadlová skříňka, která má moderní technologii LED osvětlení.

Různé rozměry umyvadlových skříňek i zrcadlových skříňek padne do každé koupelny.

Koupelnový nábytek nabízí dvě možné barevné alternativy-bílá lesklá a anthracit lesklý. Série je doplněná umyvadly Concept 250, které je nutno objednat zvlášť.



Skříňka umyvadlová - 2 zásuvky

úchytka chrom

rozměr	barva	obj. kód
60 × 45,7 × 55 cm	bílá lesklá	PTA-001
80 × 45,7 × 55 cm	bílá lesklá	PTA-004
100 × 45,7 × 55 cm	bílá lesklá	PTA-007
60 × 45,7 × 55 cm	anthracit lesklý	PTA-002
80 × 45,7 × 55 cm	anthracit lesklý	PTA-005
100 × 45,7 × 55 cm	anthracit lesklý	PTA-008

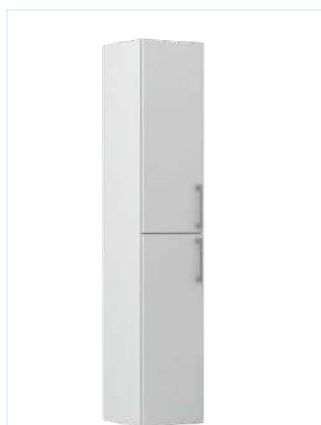

Skříňka vysoká

úchytka chrom
30 × 32 × 160 cm

Bílá lesk - (kód PTA-010)
Anthracit lesk - (kód PTA-011)



Skříňka boční

úchytka chrom
30 × 32 × 98 cm

Bílá lesk - (kód PTA-012)
Anthracit lesk - (kód PTA-013)



Umyvadlo

60,5 × 46,5 cm (kód PTA-003)
80,5 × 46,5 cm (kód PTA-006)
100,5 × 46,5 cm (kód PTA-009)



Organizér

32,5 × 9,2 × 6,5 cm (kód PTA-020)



Zrcadlová skříňka s LED osvětlením

rozměr	barva korpus	obj. kód
60 × 16 × 60 cm	bílá lesklá	PTA-014
80 × 16 × 60 cm	bílá lesklá	PTA-016
100 × 16 × 60 cm	bílá lesklá	PTA-018
60 × 16 × 60 cm	anthracit lesklý	PTA-015
80 × 16 × 60 cm	anthracit lesklý	PTA-017
100 × 16 × 60 cm	anthracit lesklý	PTA-019

* Umyvadlové skříňky Concept 250 je možné kombinovat také se zrcadly na straně 49.

Concept 400



Koupelnový nábytek Concept 400

„Elegance v promyšlených detailech.“

Přednosti této řady jsou především čisté linie, elegance a promyšlené detaily. Nemůžeme opomenout bezúchytkový design (spodní zásuvka se otevírá dotykem). Speciální povrchová úprava v dekoru dřeva a bílá vysoký lesk. Jemné dovírání značky Hettich s celoživotní garancí kvality. Korpus skříněk je v provedení imitace dřeva z laminátové dřevotřískové desky. Bílé provedení má čelní plochu z MDF desky.



Skřínka pod umyvadlo

rozměr	barva	obj. kód
60 × 48 × 46 cm	bílá lesk	C400.60.B
80 × 48 × 46 cm	bílá lesk	C400.80.B
100 × 48 × 46 cm	bílá lesk	C400.100.B
60 × 48 × 46 cm	dub Arlington	C400.60.DA
80 × 48 × 46 cm	dub Arlington	C400.80.DA
100 × 48 × 46 cm	dub Arlington	C400.100.DA



Umyvadlo Villeroy & Boch

60 × 50 cm (kód 4A166001)
80 × 50 cm (kód 4A128L01)
100 × 50 cm (kód 4A12AL01)



Skřínka pod dvojumyvadlo

rozměr	barva	obj. kód
130 × 48 × 46 cm	bílá lesk	C400.130.B
130 × 48 × 46 cm	dub Arlington	C400.130.DA



Umyvadlo Villeroy & Boch

130 × 50 cm (kód 4A11DL01)



Skřínka vysoká

rozměr	otevření	barva	obj. kód
35 × 152 × 36 cm	levá	bílá lesk	C400.35L.B
35 × 152 × 36 cm	pravá	bílá lesk	C400.35P.B
35 × 152 × 36 cm	levá	dub Arlington	C400.35L.DA
35 × 152 × 36 cm	pravá	dub Arlington	C400.35P.DA

Přehled barev dekoru

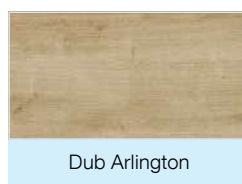
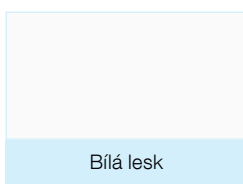

Concept 450



ilustrační foto

Koupelnový nábytek Concept 450

„Lehkost a pevnost.“

Concept 450 nábytek je jediný v nabídce který nabízí kombinaci desky pod umyvadlo a skříňek v jedné sérii. Kvalitní zpracování v dekoru/dýhy je vrstvená z melaminové vrstvy, listu dýhy z pravého dřeva a dalších vrstev tvrdého papíru impregnovaného fenolovou pryskyřicí.

Zadní stěna nábytku je ořaminovaná, silná 8 mm a odolná vůči nárazu. Materiál je dokola zafrézovaný a sklížený a tedy je odolný vůči kroucení. Uchycení na stěnu nabízí nosnost až 65 kg.



Umyvadlo Vero
broušené, bílé,
60 cm
(kód 0454600027)



Příslušenství
držák na ručník,
chrom, 48 x 20 cm
(kód UV990300000)



Deska umyvadlová s výřezem

Deska 100 cm ke kombinaci se skříňkou 30 cm.
Deska 120 cm ke kombinaci se skříňkou 40 cm.

rozměr	barva	obj. kód výřez vlevo / vpravo
4,5 x 55 x 100 cm	bílá mat	XB008E01818 / XB009E01818
4,5 x 55 x 120 cm	bílá mat	XB008F01818 / XB009F01818
4,5 x 55 x 100 cm	dub evropský	XB008E05252 / XB009E05252
4,5 x 55 x 120 cm	dub evropský	XB008F05252 / XB009F05252
4,5 x 55 x 100 cm	tmavý ořech	XB008E02121 / XB009E02121
4,5 x 55 x 120 cm	tmavý ořech	XB008F02121 / XB009F02121

Skříňka pod desku

typ	rozměr	barva	obj. kód
pod desku 100 cm	54,8 x 30 cm	bílá mat	XB54350CP18
pod desku 120 cm	54,8 x 40 cm	bílá mat	XB54360CP18
pod desku 100 cm	54,8 x 30 cm	dub evropský	XB54350CP52
pod desku 120 cm	54,8 x 40 cm	dub evropský	XB54360CP52
pod desku 100 cm	54,8 x 30 cm	tmavý ořech	XB54350CP21
pod desku 120 cm	54,8 x 40 cm	tmavý ořech	XB54360CP21

Skříňka vysoká

rozměr	barva	panty	obj. kód
40 x 176 cm	bílá mat	vlevo / vpravo	XB1147LCP18/XB1147RCP18
40 x 176 cm	dub evropský	vlevo / vpravo	XB1147LCP52/XB1147RCP52
40 x 176 cm	tmavý ořech	vlevo / vpravo	XB1147LCP21/XB1147RCP21

Zrcadlo - horní osvětlení

rozměr	obj. kód
100 x 70 x 3,5 cm	LM783700000
60 x 70 x 3,5 cm	LM783500000

Concept Modular



Koupelnový nábytek Conecept Modular

„Nekonečná variabilita.“

Výhodou série Conecept Modular je její variabilita. Nábytek lze poskládat do různých délek a to v různých kombinacích, jak barevných, tak tvarových. Doplnkové skříňky mohou být se zásuvkou, kterou lze otevřít pouhým stisknutím čelní plochy nebo s otevřenými nikami a to v barvách Bílá – lesk, Graphite a dřevodekoru Herkules. Tato série je kompatibilní se zapuštěnými umyvadly Concept S, v případě umyvadla na desku, je možné použít jakékoliv umyvadlo na desku. Sérii je taktéž možné doplnit deskami od dodavatele Technistone.

Skříňka zásuvková bez výřezu

rozměr	barva	obj. kód
59,8 × 49,5 × 33,2 cm	bílá lesk	807634
59,8 × 49,5 × 33,2 cm	graphite	807771
59,8 × 49,5 × 33,2 cm	herkules	807917



Skříňka doplnková otevřená

rozměr	barva	obj. kód
30 × 47,3 × 33,2 cm	bílá lesk	807627
30 × 47,3 × 33,2 cm	graphite	807764
30 × 47,3 × 33,2 cm	herkules	807900

Skříňka pod umyvadlo zásuvková s 1x výřezem

rozměr	barva	obj. kód
59,8 × 49,5 × 33,2 cm	bílá lesk	807641
79,8 × 49,5 × 33,2 cm	bílá lesk	807658
99,8 × 49,5 × 33,2 cm	bílá lesk	807665
59,8 × 49,5 × 33,2 cm	graphite	807788
79,8 × 49,5 × 33,2 cm	graphite	807795
99,8 × 49,5 × 33,2 cm	graphite	807801
59,8 × 49,5 × 33,2 cm	herkules	807924
79,8 × 49,5 × 33,2 cm	herkules	807931
99,8 × 49,5 × 33,2 cm	herkules	807948



Skříňka pod umyvadlo 2x zásuvkami s 2x výřezy

rozměr	barva	obj. kód
122,5 × 49,5 × 33,2 cm	bílá lesk	807672
122,5 × 49,5 × 33,2 cm	graphite	807818
122,5 × 49,5 × 33,2 cm	herkules	807955

Umyvadlo Concept S

rozměr	obj. kód
60 × 50 cm	0720610001
80 × 50 cm	0720810001
100 × 50 cm	0721010001
125 × 50 cm	0721270001



Přehled barev dekoru



herkules



graphite

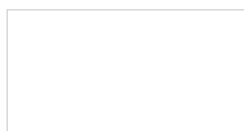

lesklá bílá



concept

TechniStone®

dřevojas®





Deska bez přesahu

rozměr	barva	obj. kód
30 × 1,8 × 47,5 cm	bílá lesk	808136
60 × 1,8 × 47,5 cm	bílá lesk	807566
80 × 1,8 × 47,5 cm	bílá lesk	807580
90 × 1,8 × 47,5 cm	bílá lesk	809218
100 × 1,8 × 47,5 cm	bílá lesk	807597
122,7 × 1,8 × 47,5 cm	bílá lesk	807610
150 × 1,8 × 47,5 cm	bílá lesk	809225



Deska bez přesahu

rozměr	barva	obj. kód
30 × 1,8 × 47,5 cm	graphite	808143
60 × 1,8 × 47,5 cm	graphite	807702
80 × 1,8 × 47,5 cm	graphite	807726
90 × 1,8 × 47,5 cm	graphite	809232
100 × 1,8 × 47,5 cm	graphite	807733
122,7 × 1,8 × 47,5 cm	graphite	807757
150 × 1,8 × 47,5 cm	graphite	809249



Deska bez přesahu

rozměr	barva	obj. kód
30 × 1,8 × 47,5 cm	herkules	808150
60 × 1,8 × 47,5 cm	herkules	807849
80 × 1,8 × 47,5 cm	herkules	807863
90 × 1,8 × 47,5 cm	herkules	809256
100 × 1,8 × 47,5 cm	herkules	807870
122,7 × 1,8 × 47,5 cm	herkules	807894
150 × 1,8 × 47,5 cm	herkules	809263

Deska s přesahem

rozměr	barva	obj. kód
31,8 × 1,8 × 47,5 cm	bílá lesk	807542
33,6 × 1,8 × 47,5 cm	bílá lesk	807559
61,8 × 1,8 × 47,5 cm	bílá lesk	807573

Deska s přesahem

rozměr	barva	obj. kód
31,8 × 1,8 × 47,5 cm	bílá lesk	807689
33,6 × 1,8 × 47,5 cm	bílá lesk	807696
61,8 × 1,8 × 47,5 cm	bílá lesk	807719

Deska s přesahem

rozměr	barva	obj. kód
31,8 × 1,8 × 47,5 cm	herkules	807825
33,6 × 1,8 × 47,5 cm	herkules	807832
61,8 × 1,8 × 47,5 cm	herkules	807856



Deska na dvě skříňky

rozměr	barva	obj. kód
120 × 1,8 × 47,5 cm	bílá lesk	807603



Deska na dvě skříňky

rozměr	barva	obj. kód
120 × 1,8 × 47,5 cm	graphite	807740



Deska na dvě skříňky

rozměr	barva	obj. kód
120 × 1,8 × 47,5 cm	herkules	807887

Deska Technistone bez výřezu

rozměr	barva	obj. kód
60 × 2 × 47,5 cm	Brilliant White	BPBW2006
80 × 2 × 47,5 cm	Brilliant White	BPBW2008
90 × 2 × 47,5 cm	Brilliant White	BPBW2009
100 × 2 × 47,5 cm	Brilliant White	BPBW2010
120 × 2 × 47,5 cm	Brilliant White	BPBW2012
150 × 2 × 47,5 cm	Brilliant White	BPBW2015
60 × 2 × 47,5 cm	Gobi Grey	BPGG2006
80 × 2 × 47,5 cm	Gobi Grey	BPGG2008
90 × 2 × 47,5 cm	Gobi Grey	BPGG2009
100 × 2 × 47,5 cm	Gobi Grey	BPGG2010
120 × 2 × 47,5 cm	Gobi Grey	BPGG2012
150 × 2 × 47,5 cm	Gobi Grey	BPGG2015
60 × 2 × 47,5 cm	Bílá s žílami směřujícími doprava	BPCS2006R
80 × 2 × 47,5 cm	Bílá s žílami směřujícími doprava	BPCS2008R
90 × 2 × 47,5 cm	Bílá s žílami směřujícími doprava	BPCS2009R
100 × 2 × 47,5 cm	Bílá s žílami směřujícími doprava	BPCS2010R
120 × 2 × 47,5 cm	Bílá s žílami směřujícími doprava	BPCS2012R
150 × 2 × 47,5 cm	Bílá s žílami směřujícími doprava	BPCS2015R
60 × 2 × 47,5 cm	Bílá s žílami směřujícími doleva	BPCS2006L
80 × 2 × 47,5 cm	Bílá s žílami směřujícími doleva	BPCS2008L
90 × 2 × 47,5 cm	Bílá s žílami směřujícími doleva	BPCS2009L
100 × 2 × 47,5 cm	Bílá s žílami směřujícími doleva	BPCS2010L
120 × 2 × 47,5 cm	Bílá s žílami směřujícími doleva	BPCS2012L
150 × 2 × 47,5 cm	Bílá s žílami směřujícími doleva	BPCS2015L

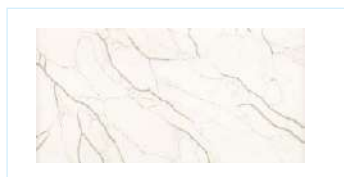
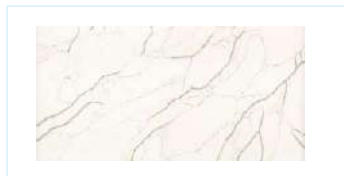
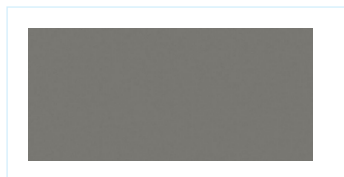
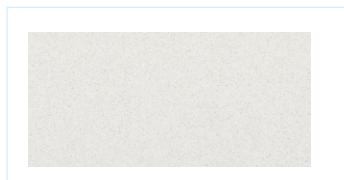



Variety použití desky s přesahem (použití vedle umyvadla)

Deska s přesahem 0318
Skříňka doplňková
otevřená SY30

18 mm přesah
k zasunutí
pod umyvadlo

18 mm přesah
k zasunutí
pod umyvadlo

Deska s přesahem 0618
Skříňka doplňková
zásuvková SYZ 60



Desky s přesahem je potřeba
zasunout pod umyvadlo



Variety použití SZZ pro umyvadla (s výřezem pro sifon)

Skříňka pod umyvadlo
SZZ 60

Umyvadlo Concept S
60 x 50 cm



+



Skříňka pod umyvadlo
DLO SZZ 60

Deska na skříňku
bez přesahu 600

Umyvadlo
na desku



+



+



Concept Retro



Koupelnový nábytek Concept Retro

„Zpět v čase.“

Koupelnový nábytek Concept Retro je specifickým svým vzhledem i variabilitou. Čisté linie doplněné o výrazné úchytky (které si můžete zvolit) budí dojem retro útulné koupelny.

Součástí série jsou také vysoké skříňky a zrcadla. Nábytek máme ve dvou barvách, klasické bílé a Retro béžové. Variabilní nejsou pouze úchytky, ale také možnost zvolit si nábytek s nožičkami nebo bez nožiček.

Série doplněna o umyvadlové desky, které se dají instalovat i samostatně a nabízíme je v několika velikostních i barevných provedeních (konzole nutno objednat zvlášť).

Ucelená série nábytku Concept Retro má v nabídce skříňky pod umyvadlo, vysoké skříňky i zrcadlo. Možnost skříňky zavěsit nebo postavit na nožičky. Skříňky dodávány se stříbrnou úchytkou, možnost objednat jinou viz níže.



Umyvadlová skříňka - 1 zásuvka

rozměr	barva	obj. kód	umyvadla obj. kód
45,9 × 49,6 × 40,6 cm	bílá mat	OR47-SD1S-50-2	L51950000
45,9 × 49,6 × 40,6 cm	běžová mat	OR47-SD1S-50-10	L51950000

Umyvadlová skříňka - 2 zásuvky

rozměr	barva	obj. kód	umyvadla obj. kód
59,6 × 45,9 × 61 cm	bílá mat	OR47-SD2S-60-2	UME-JO-60-91
79,6 × 45,9 × 61,9 cm	bílá mat	OR47-SD2S-80-2	UME-JO-80-91
119,6 × 45,9 × 61,9 cm	bílá mat	OR47-SD2S-120-2	UME-JO-120-91-D
59,6 × 45,9 × 61 cm	běžová mat	OR47-SD2S-60-10	UME-JO-60-91
79,6 × 45,9 × 61,9 cm	běžová mat	OR47-SD2S-80-10	UME-JO-80-91
119,6 × 45,9 × 61,9 cm	běžová mat	OR47-SD2S-120-10	UME-JO-120-91-D

* Umyvadla nutno objednat zvlášť.



Vysoká skříňka

rozměr	barva	obj. kód
40 × 20 × 154,9 cm	bílá mat	OR47-SB1D-40-2
40 × 20 × 154,9 cm	běžová mat	OR47-SB1D-40-10



Zrcadlo v rámu - bez osvětlení

rozměr	barva	obj. kód
40 × 2,8 × 80 cm	bílá mat	OR47-L-RAOO-40-2
60 × 2,8 × 80 cm	bílá mat	OR47-L-RAOO-60-2
40 × 2,8 × 80 cm	běžová mat	OR47-L-RAOO-40-10
60 × 2,8 × 80 cm	běžová mat	OR47-L-RAOO-60-10



concept

ORISTO



Nohy ke skříňce - 2 ks

rozměr	barva	obj. kód
15 cm	bílá mat	OR47-A-NO-15-2
20 cm	bílá mat	OR47-A-NO-20-2
15 cm	běžová mat	OR47-A-NO-15-10
20 cm	běžová mat	OR47-A-NO-20-10



Deska bez výřezu

rozměr	barva	obj. kód
59,6 × 45,9 cm	bílá mat	OR00-BU-60-2
79,6 × 45,9 cm	bílá mat	OR00-BU-80-2
119,6 × 45,9 cm	bílá mat	OR00-BU-120-2
59,6 × 45,9 cm	běžová mat	OR00-BU-60-10
79,6 × 45,9 cm	běžová mat	OR00-BU-80-10
119,6 × 45,9 cm	běžová mat	OR00-BU-120-10
59,6 × 45,9 cm	antracit gloss	OR00-BU-60-5
79,6 × 45,9 cm	antracit gloss	OR00-BU-80-5
119,6 × 45,9 cm	antracit gloss	OR00-BU-120-5
119,6 × 45,9 cm	grafit mat	OR00-BU-120-46

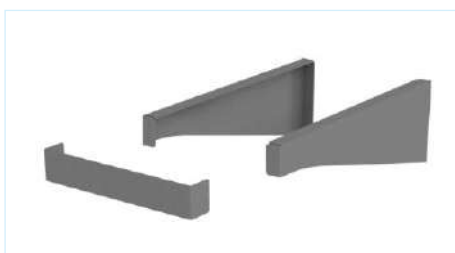

Konzole pro desku

rozměr	barva	obj. kód
36,1 × 5 × 20,3 cm	grafit mat	OR00-A-WS-35-6

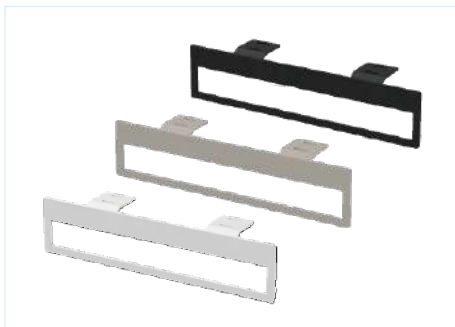

Držák ručníku - 45 cm

rozměr	barva	obj. kód
45 cm	bílá mat	OR00-A-RE-45-2
45 cm	běžová mat	OR00-A-RE-45-10
35 cm	grafit mat	OR00-A-WS-35-6
45 cm	grafit mat	OR00-A-RE-45-6
45 cm	černá mat	OR00-A-RE-45-8



Úchytka 3 cm

Černá mat (kód OR47-A-U-3-8)
 Zlatá (kód OR47-A-U-3-95)
 Krystal (kód OR47-A-U-3-97)



Organizér

Barva: přírodní dub
 15 cm (kód OR00-A-OR-15-80)
 20 cm (kód OR00-A-OR-20-80)

Verity Design 2.0



Koupelnový nábytek Verity Design 2.0

„Funkčnost úložného prostoru.“

Nábytek Verity Design 2.0 je zavěšen na zdi a nabízí promyšlené úložné prostory s optimální skladbou zásuvek. Ať už se jedná o nízké skříňky, vysoké skříňky nebo zrcadla, jejich vhodné uspořádání nabídne koupelně netušený úložný prostor. Ať už chcete klasický elegantní vzhled nebo moderní design, máte na výběr z mnoha barev a dekorů, které umožní vytvořit si vlastní estetickou značku. K dispozici je matná, lesklá nebo dřevěná povrchová úprava a vysoce kvalitní chromový povrch madel, který zdůrazňuje eleganci této kolekce. Koupelnový nábytek od firmy Villeroy & Boch je vyrobený z kvalitních materiálů a vyznačuje se prvotřídním zpracováním. Korpus skříňky je vyrobený z laminované dřevotřískové desky.



Skříňka pod umyvadlo - závěsná, 1 dvířka

barva: bílá lesk, antracitová lesk, pískově šedá mat, černá mat, dub nebraska, dub kansas, dub přírodní

rozměr	panty	obj. kód	umyvadlo obj. kód
43,5 × 54 × 36,2 cm	vpravo	B07801xx	7300F501/7300F5R1
43,5 × 54 × 36,2 cm	vlevo	B07800xx	7300F501/7300F5R1

xx - v obj. kódu nahradit písmeny barvy viz následující strana



Skříňka pod umyvadlo - závěsná, 2 zásuvky

barva: bílá lesk, antracitová lesk, pískově šedá mat, černá mat, dub nebraska, dub kansas, dub přírodní

rozměr	obj. kód	umyvadlo obj. kód
53,5 × 60 × 42 cm	B07700xx	4A93F501 / 4A93F5R1
58,5 × 60 × 45 cm	B07600xx	4A93F001 / 4A93F0R1
63,5 × 60 × 45 cm	B07500xx	4A93FA01 / 4A93FAR1
78,5 × 60 × 45 cm	B07400xx	4A948001 / 4A9480R1
98,5 × 60 × 45 cm	B07300xx	4A94A001 / 4A94A0R1

xx - v obj. kódu nahradit písmeny barvy viz následující strana



Skříňka pod dvojumyvadlo - závěsná, 4 zásuvky

barva: bílá lesk, antracitová lesk, pískově šedá mat, černá mat, dub nebraska, dub kansas, dub přírodní

rozměr	obj. kód	umyvadlo obj. kód
128,5 × 60 × 45 cm	B07200xx	4A94D001 / 4A94D0R1

xx - v obj. kódu nahradit písmeny barvy viz následující strana





Skříňka vysoká - závěsná, 1 dvířka

barva: bílá lesk, antracitová lesk, pískově šedá mat, černá mat, dub nebraska, dub kansas, dub přírodní

rozměr	pantý	obj. kód
35 × 174,3 × 34,2 cm	vpravo	B07901xx
35 × 174,3 × 34,2 cm	vlevo	B07900xx
40 × 174,3 × 34,2 cm	vpravo	B08101xx
40 × 174,3 × 34,2 cm	vlevo	B08100xx

xx - v obj. kódu nahradit písmeny barvy viz níže



Skříňka boční - závěsná, 1 dvířka

barva: bílá lesk, antracitová lesk, pískově šedá mat, černá mat, dub nebraska, dub kansas, dub přírodní

rozměr	pantý	obj. kód
35 × 88,8 × 34,2 cm	vpravo	B08001xx
35 × 88,8 × 34,2 cm	vlevo	B08000xx
40 × 88,8 × 34,2 cm	vpravo	B08201xx
40 × 88,8 × 34,2 cm	vlevo	B08200xx

xx - v obj. kódu nahradit písmeny barvy viz níže



Skříňka zrcadlová

diodové osvětlení, 1× LED /18W, 6× skleněná polička, 1× vypínač uvnitř, 1× el. zásuvka, 1× zvětšovací zrcátko, 1× magnetická lišta

rozměr	počet polic	obj. kód
60 × 76 × 14,9 cm	2 × skleněná polička	A46560xx
80 × 76 × 14,9 cm	2 × skleněná polička	A46580xx
100 × 76 × 14,9 cm	4 × skleněná polička	A46510xx
130 × 76 × 14,9 cm	6 × skleněná polička	A46513xx

xx - v obj. kódu nahradit písmeny barvy viz níže

Přehled barev dekoru

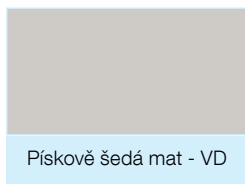
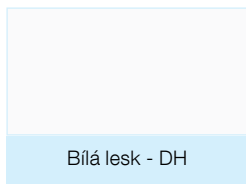

Verity Line



Koupelnový nábytek Verity Line

„Klasická elegance.“

Nábytek Verity Line nabízí širokou škálu rozměrů a barev. Ať už chcete klasický elegantní vzhled nebo moderní design, máte na výběr z mnoha barev a dekorů, které umožní vytvořit si vlastní estetickou značku. K dispozici je matná, lesklá nebo dřevěná povrchová úprava a vysoce kvalitní chromový povrch madel, který zdůrazňuje eleganci této kolekce.

Koupelnový nábytek od firmy Villeroy & Boch je vyrobený z kvalitních materiálů a vyznačuje se prvotřídním zpracováním. Korpus skříňky je vyrobený z laminované dřevotřískové desky.



Skříňka pod umyvadlo - závěsná, 2 zásuvky

barva: bílá lesk, antracitová lesk, pískově šedá mat, černá mat, dub nebraska, dub kansas, dub přírodní

rozměr	obj. kód	umyvadlo obj. kód
46,5 × 61,8 × 40,4 cm	B66600xx	4A165001 / 4A1650R1
55,5 × 61,8 × 48,2 cm	B66500xx	4A166001 / 4A1660R1
60,5 × 61,8 × 48,2 cm	B66400xx	4A166501 / 4A1665R1
75,5 × 61,8 × 48,2 cm	B66300xx	4A128L01 + 4A128LR1
95,5 × 61,8 × 48,2 cm	B66000xx	4A12AL01/4A12ALR1
115,5 × 61,8 × 48,2 cm	B65900xx	4A12CK01/4A12CKR1 /4A12CL01/4A12CLR1

xx - v obj. kódu nahradit písmeny barvy viz následující strana



Skříňka pod umyvadlo - závěsná, 2 zásuvky

umístění umyvadla vpravo nebo vlevo

barva: bílá lesk, antracitová lesk, pískově šedá mat, černá mat, dub nebraska, dub kansas, dub přírodní

rozměr	umístění	obj. kód	umyvadlo obj. kód
95,5 × 61,8 × 48,2 cm	vpravo	B66200xx	4A14R101 / 4A14R1R1
95,5 × 61,8 × 48,2 cm	vlevo	B66100xx	4A14L101 / 4A14L1R1

xx - v obj. kódu nahradit písmeny barvy viz následující strana



Skříňka pod umyvadlo - závěsná, 2 zásuvky

barva: bílá lesk, antracitová lesk, pískově šedá mat, černá mat, dub nebraska, dub kansas, dub přírodní

rozměr	obj. kód	umyvadlo obj. kód
125,5 × 61,8 × 48,2 cm	B65800xx	4A11DL01 / 4A11DLR1

xx - v obj. kódu nahradit písmeny barvy viz následující strana



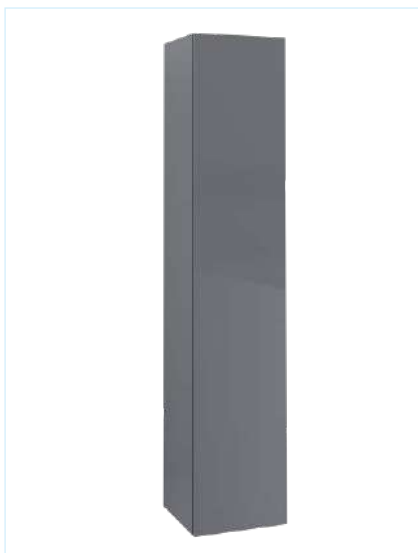

Skříňka vysoká

barva: bílá lesk, antracitová lesk, pískově šedá mat, černá mat, dub nebraska, dub kansas, dub přírodní

rozměr	panty	obj. kód
35 × 174,3 × 34,2 cm	vlevo	B66700xx
35 × 174,3 × 34,2 cm	vpravo	B66701xx
40 × 174,3 × 34,2 cm	vlevo	B65200xx
40 × 174,3 × 34,2 cm	vpravo	B65201xx

xx - v obj. kódu nahradit písmeny barvy viz níže



Skříňka boční

barva: bílá lesk, antracitová lesk, pískově šedá mat, černá mat, dub nebraska, dub kansas, dub přírodní

rozměr	panty	obj. kód
35 × 88,8 × 34,2 cm	vlevo	B51500xx
35 × 88,8 × 34,2 cm	vpravo	B51501xx
40 × 88,8 × 34,2 cm	vlevo	B51600xx
40 × 88,8 × 34,2 cm	vpravo	B51601xx

xx - v obj. kódu nahradit písmeny barvy viz níže



Zrcadlová skříňka

2× LED, 2 zrcadlová dvířka, zásuvka, hliník

rozměr	obj. kód
60 × 75 × 17,3 cm	B307F600
80 × 75 × 17,3 cm	B307F800
100 × 75 × 17,3 cm	B307F100
120 × 75 × 17,3 cm	B307F200
130 × 75 × 17,3 cm	B307F300

xx - v obj. kódu nahradit písmeny barvy viz níže

Přehled barev dekoru

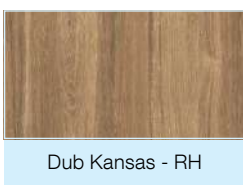
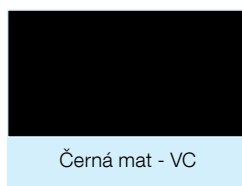
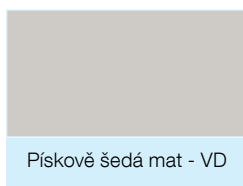
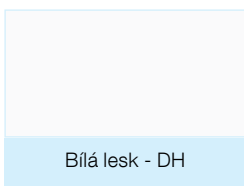

Verity Exclusive



Koupelnový nábytek Verity Exclusive

„Nadčasová a univerzální série.“

Nábytek série Verity Exclusive se může pyšnit plně výsuvnými zásuvkami s promyšleným organizátorem a prtiskluzem. Díky stylové hliníkové liště na rukojeti a tiché funkci SoftClosing se snadno otevírají a zavírají

Umyvadlové skříňky jsou k dostání ve čtyřech barvách (dvě barvy dřeva, graphite a Brilliant White) a až se čtyřmi zásuvkami.



Skříňka pod umývatko - závěsná, 1 dvířka

barva: Brilliant White (VE), Graphite (VR), Kansas Oak (RH), Stone Oak (RK)

rozměr	panty	obj. kód	umyvadlo obj. kód
42,3 × 42,9 × 37,8 cm	vlevo	A87800xx	53014501/530145R1
42,3 × 42,9 × 37,8 cm	vpravo	A87900xx	53014501/530145R1

xx - v obj. kódu nahradit písmeny barvy viz níže



Skříňka pod umyvadlo - závěsná, 1 zásuvka

barva: Brilliant White (VE), Graphite (VR), Kansas Oak (RH), Stone Oak (RK)

rozměr	obj. kód	umyvadlo obj. kód
52,3 × 42,9 × 44,8 cm	A69500xx	5A305501/5A3055R1

xx - v obj. kódu nahradit písmeny barvy viz níže

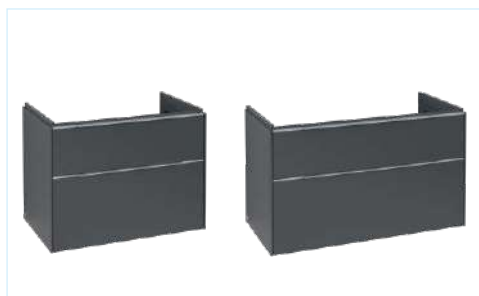

Skříňka pod umyvadlo - závěsná, 2 zásuvky

barva: Brilliant White (VE), Graphite (VR), Kansas Oak (RH), Stone Oak (RK)

rozměr	obj. kód	umyvadlo obj. kód
57,2 × 57,6 × 47,8 cm	A69400xx	5A306001/5A3060R1
62,2 × 57,6 × 47,8 cm	A69300xx	5A306501/5A3065R1
77,2 × 57,6 × 47,8 cm	C26000xx	5A308001/5A3080R1
97,3 × 57,6 × 47,8 cm	C25900xx	5A30A501/5A30A5R1

xx - v obj. kódu nahradit písmeny barvy viz níže



Skříňka pod umyvadlo - závěsná, 4 zásuvky

barva: Brilliant White (VE), Graphite (VR), Kansas Oak (RH), Stone Oak (RK)

rozměr	obj. kód	umyvadlo obj. kód
127,2 × 57,6 × 47,8 cm	C25800xx	5A30D401/5A30D4R1
127,2 × 57,6 × 47,8 cm	C25700xx	5A29D501/5A29D5R1

xx - v obj. kódu nahradit písmeny barvy viz níže

Přehled barev dekoru

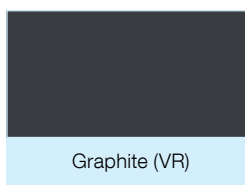



Verity Exclusive

„Ideálním
doplňkem je série
Subway 3.0“



Nábytkové desky



JIKA

Nábytkové desky

„Design pro náročné.“

Novinkou zařazenou do Concept sortimentu jsou desky pod umyvadlové mísy a umyvadla na desku. Tento designový kousek nabízíme v několika rozměrech a barvách. Vysoká odolnost vůči velkosti a mechanickému poškození je zajištěna díky kvalitnímu materiálu.

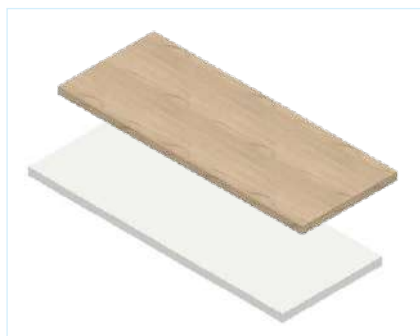

Deska bez výřezu

rozměr	barva	obj. kód
80 × 47 × 5,2 cm	bílá	H46P9910105001
80 × 47 × 5,2 cm	jasan	H46P9910103421
100 × 47 × 5,2 cm	bílá	H46P9920105001
100 × 47 × 5,2 cm	jasan	H46P9920103421
120 × 47 × 5,2 cm	bílá	H46P9930105001
120 × 47 × 5,2 cm	jasan	H46P9930103421

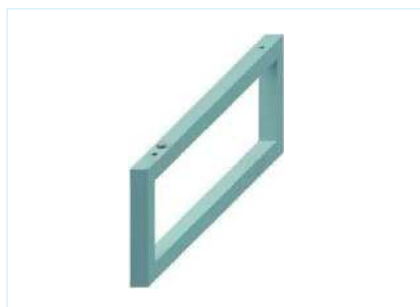

Konzole - v balení po 1 ks. Nutno objednat 2 ks.

rozměr	barva	obj. kód
80 × 47 × 5,2 cm	bílá	H47J0040000001
80 × 47 × 5,2 cm	stříbrná	H4501331720001

Umyvadla na desku



Umyvadla na desku Concept

„Na desku.“

Zvláštním typem nábytkových umyvadel jsou umyvadla na desku. Jsou oblíbená zejména v moderních interiérech a k jejich výrobě se často využívají netradiční geometrické tvary a atypická řešení. Ať už je vaše představa o ideálním umyvadle jakákoliv, mělo by ladit s celkovým stylem koupelny.



CONCEPT 200

bílá, bez otvoru

ø 42 cm (kód 42ACO200EXCB)

ø 48 cm (kód 48ACO200EXCB)



CONCEPT 200

bílá, bez otvoru

50 × 38 × 15 cm (kód 50ACO200EXCB)

60 × 38 × 15 cm (kód 60ACO200EXCB)



CONCEPT S

bílá, bez otvoru

55 × 35 × 15 cm (kód 55ASF)



CONCEPT S

bílá, bez otvoru

ø 45 cm (kód 45ASF)

ø 35 cm (kód 35ASF)



CONCEPT CUBE 2.0

bílá alpin, bez otvoru

40 × 40 cm

(kód E078601 (E034701))

60 × 44 cm

(kód E078701 (E034801))



Vessel WU TOTO

55 × 38 cm, bez otvoru

bílá (kód L1705E)



Vessel LF TOTO

55 × 38 cm, bez otvoru

bílá (kód L5715E)



Vessel WU TOTO

55 × 38 cm, bez otvoru

(kód L1735E)



Vessel CS TOTO

60 × 45 cm, s otvorem

(kód LW1216CKE)



the.artceram



Umyvadla na desku



Umyvadlová mísa Cognac Quadro

ARTCERAM nabízí mnoho barev sanitární keramiky. Mezi nejpoužívanější patří bílá lesk-01, bílá mat-05, černá mat-17, grey olive-15, brownmatera-41

rozměr	barva	kód
55 × 35 cm	bílá lesk	COL008 01,00
55 × 35 cm	černá mat	COL008 17,00
55 × 35 cm	grey olive	COL008 15,00
55 × 35 cm	brownmatera	COL008 41,00



Umyvadlová mísa Cognac

ARTCERAM nabízí mnoho barev sanitární keramiky. Mezi nejpoužívanější patří bílá lesk-01, bílá mat-05, černá mat-17, grey olive-15, brownmatera-41

rozměr	barva	kód
42 cm	bílá lesk	COL001 01,00
42 cm	černá mat	COL001 17,00
42 cm	grey olive	COL001 15,00
42 cm	brownmatera	COL001 41,00



Umyvadlová mísa Scalino

ARTCERAM nabízí mnoho barev sanitární keramiky. Mezi nejpoužívanější patří bílá lesk-01

rozměr	barva	kód
38 × 55 cm	bílá lesk*	SCL002 01,00

*Ize pouze v barvě bílá lesk

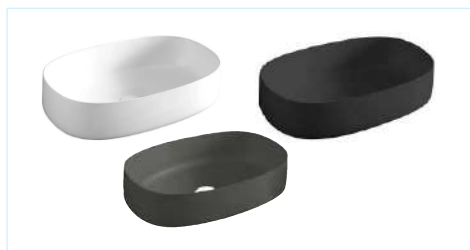

Umyvadlová mísa Cognac

ARTCERAM nabízí mnoho barev sanitární keramiky. Mezi nejpoužívanější patří bílá lesk-01, bílá mat-05, černá mat-17, grey olive-15, brownmatera-41

rozměr	barva	kód
55 × 35 cm	bílá lesk	COL003 01,00
55 × 35 cm	černá mat	COL003 17,00
55 × 35 cm	grey olive	COL003 15,00

Kamenná umyvadla

Každé umyvadlo představuje originální designový kousek, který dotvoří atmosféru Vašeho interiéru a dodá mu eleganci a jedinečnost.



Umyvadlová mísa Irta

rozměr	barva	kód
40 × 60 × 15 cm	beige	8435666800282



Umyvadlová mísa Ifach

rozměr	barva	kód
40 × 50 × 15 cm	beige	8435666800275



Umyvadlová mísa Tabarca

rozměr	barva	kód
40 × 45 × 15 cm	gris mat	8435666800510



Umyvadlová mísa Menorca Beige

rozměr	barva	kód
43 × 42 × 20 cm	beige mat	8435666800343

Umyvadla na desku dodáváme taktéž od dodavatelů: Vitra, Kaldewei, Bette, Svis Design Catalano. Jsou vyráběná z různých materiálů: beton, dřevo, kámen, keramika.

Koupelnová zrcadla



Koupelnová zrcadla

Koupelnová zrcadla si můžete vybrat z nabídky zrcadel bez osvětlení nebo s osvětlením a to ve variantě osvětlení z bočních stran nebo osvětlení celého obvodu. k ovládání osvětlení se používá senzorový vypínač a jednoduchým dotykem se mění barva a intenzita světla.

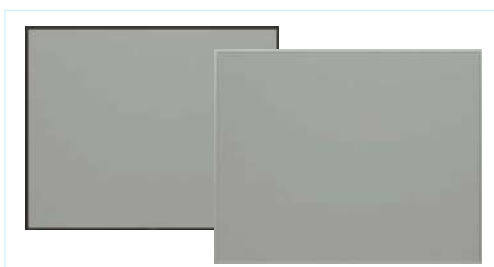

Zrcadlo v hliníkovém rámu

rozměr	černá mat obj. kód	stříbrná mat obj. kód
60 × 80 cm	EA104.60	EA105.60
80 × 80 cm	EA104.80	EA105.80
100 × 80 cm	EA104.100	EA105.100
120 × 80 cm	EA104.120	EA105.120



Zrcadlo s osvětlením LED

rozměr	bez regulace osvětlení* obj. kód	s regulací osvětlení** obj. kód
60 × 70 × 3,4 cm	EA100.60	EA101.60
80 × 70 × 3,4 cm	EA100.80	EA101.80
100 × 70 × 3,4 cm	EA100.100	EA101.100
120 × 80 × 3,4 cm	EA100.120	EA101.120

Pohybový senzorový vypínač na zapnutí/vypnutí osvětlení.

* Teplota světla 6000 K.

** Dotykový senzor na změnu intenzity světla a barvu světla 3000 - 6400 K.

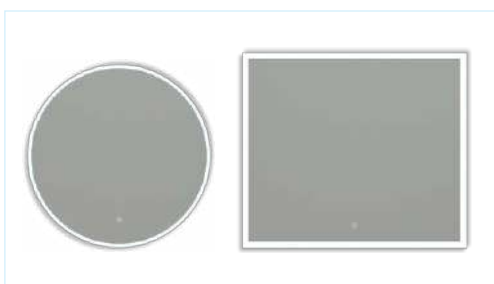

Zrcadlo s bočním osvětlením LED

rozměr	s regulací osvětlení obj. kód
ø 60 × 3,4 cm	EA103.60*
60 × 70 × 3,4 cm	EA102.60
80 × 70 × 3,4 cm	EA102.80
100 × 70 × 3,4 cm	EA102.100
120 × 80 × 3,4 cm	EA102.120

Pohybový senzorový vypínač na zapnutí/vypnutí osvětlení.

Dotykový senzor na změnu intenzity světla a barvu světla 3000 - 6400 K.

*Součástí zrcadla je vyhřívací podložka proti zamlžování.

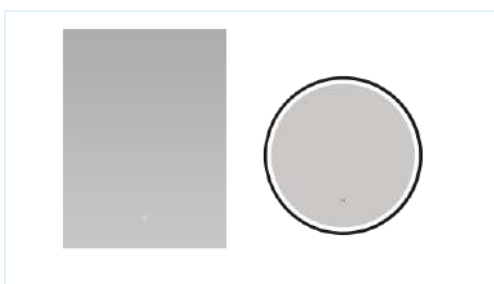

Zrcadlo s bočním osvětlením LED

rozměr	barva	obj. kód
60 × 80 × 3,4 cm	bílý rám	YM-213W-600
60 × 80 × 3,4 cm	chromový rám	YM-213CH-600
120 × 80 × 3,4 cm	bílý rám	YM-213W-1200
120 × 80 × 3,4 cm	chromový rám	YM-213CH-1200
ø 60 × 4 cm	bílý matný rám	YM-218-W
ø 60 × 4 cm	černý rám	YM-218-B
ø 60 × 4 cm	chromový rám	YM-218-CH

Pohybový senzorový vypínač na zapnutí/vypnutí osvětlení.

Součástí zrcadla je vyhřívací podložka proti zamlžování.

Dotykový senzor na změnu intenzity světla a barvu světla 3000 - 6400 K.

Barevná teplota světla - chromatičnost

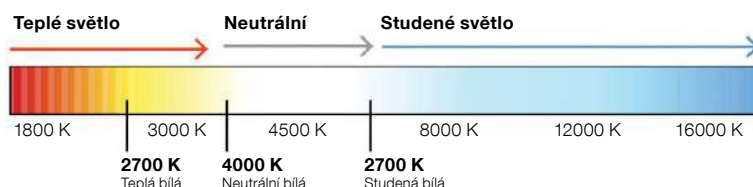

Koupelnová zrcadla





Zrcadlo s bočním osvětlením LED

rozměr	obj. kód
50 × 80 × 3,5 cm	EA-OV01-5080
60 × 100 × 3,5 cm	EA-OV01-60100
60 × 120 × 3,5 cm	EA-OV01-60120

Dotykový vypínač na zapnutí/vypnutí osvětlení, se stmíváním
Dotykový senzor na změnu intenzity světla a barvu světla 3000–6400 K



Zrcadlo s bočním osvětlením LED

rozměr	obj. kód
80 × 68,3 × 3,5 cm	EA-R01-8068
100 × 85,4 × 3,5 cm	EA-R01-10085
120 × 102,4 × 3,5 cm	EA-R01-120102

Dotykový vypínač na zapnutí/vypnutí osvětlení, se stmíváním
Dotykový senzor na změnu intenzity světla a barvu světla 3000–6400 K



Zrcadlo s led osvětlením a difuzorem

rozměr	obj. kód
71 × 71 × 3,5 cm	EA-R02-7171

Dotykový vypínač na zapnutí/vypnutí osvětlení.
Součástí zrcadla je vyhřívací podložka proti zamlžování



Zrcadlo kulaté bez osvětlení s páskem a háčkem

rozměr	barva	obj. kód
60 × 60 × 4 cm	černá matná	EA-FM30-BM-600
60 × 60 × 4 cm	bílá matná	EA-FM30-WM-600
80 × 80 × 4 cm	černá matná	EA-FM30-BM-800
80 × 80 × 4 cm	bílá matná	EA-FM30-WM-800



Zrcadlo s fazetou 10 mm

rozměr	obj. kód
40 × 50 cm	EA-PM01-4050
60 × 80 cm	EA-PM01-6080
50 × 60 cm	EA-PM01-5060

Obroušená a leštěná hrana šikmo pod úhlem 4–20°, na pověšení i nalepení

Barevná teplota světla - chromatičnost

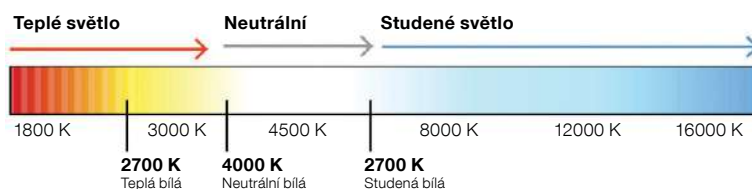

Progetto



CATALANO

Koupelnový nábytek Progetto

„Čisté linie.“

Kompletní série Progetto 46 nabízí, jak umyvadla, tak nábytek, který se navzájem doplňuje. Koupelnový nábytek je navržen podle potřeby trhu, tak aby uspokojil veškerou poptávku. Nabízí mnoho variant rozměrů a barev. Povrch je vyroben z IDROLAMU®. Tento vysoce kvalitní materiál je nanesen přímo na voděodolnou dřevovláknitou desku MDF v kombinaci s melaminovou pryskyřicí a vytváří tak voděodolný povrch. IDROLAM® se vyznačuje také tvrdostí a odolností proti poškrábání.



Skříňka pod umyvadlo

- celkem 5 barev - bílá lesk - 1100, přírodní dub - 1428, antracite matt - 1436, dub biando - 1429, dub metz - 1417 (skladem pouze přírodní dub a bílá lesk)
- 5 rozměrů 60 – 140 cm (skladem pouze 60 cm a 80 cm)
- rozměr 100 a 120 může mít 4 nebo 2 zásuvky

rozměr	barva	obj. kód
59,9 × 44,7 × 55 cm	dub nature	WAKBS2CEDICPG11428
59,9 × 44,7 × 55 cm	bílá lesk	WAKBS2CEDICPG11100
79,9 × 44,7 × 55 cm	dub nature	WAKBS2CHDICPG11428
79,9 × 44,7 × 55 cm	bílá lesk	WAKBS2CHDICPG11100

Umyvadlo

- celkem 2 barvy - bílá mat, bílá (skladem pouze bílá)
- 5 rozměrů 62-142 cm (skladem pouze 62 cm a 82 cm)
- s úpravou Cataglaze

rozměr	obj. kód
62 × 46 × 17 cm	62P46NLFC
82 × 46 × 17 cm	82P46NLFC



Narvik



ORISTO

Koupelnový nábytek Narvik

„Unikátní.“

Série Narvik nabízí mnoho variant a rozměrů, kterými můžete rozjasnit vaši koupelnu.

Skříňky jsou v provedení s hladkým čílkem nebo žebrovaným. Obě varianty lze kombinovat jak s umyvadlem nábytkovým, tak s deskou.

Koupelnový nábytek, lze zakoupit až ve čtyřech barvách (bílá matt, olive matt, lava matt a dub světlý).



Skříňka pod umyvadlo

- celkem 4 barvy u hladkého povrchu (bílá lesk, olive matt, lava matt, dub světlý) a 3 barvy u žebrovaného povrchu
- obě varianty lze kombinovat jak s umyvadlem nábytkovým, tak s deskou
- skladem jsou pouze barvy bílá a olive matt
- 3 rozměry 60, 80, 100 cm

rozměr	barva	povrch	obj. kód
59,8 × 45,5 × 62 cm	bílá matt	s hladkým čílkem	NAR-060-W
59,8 × 45,5 × 62 cm	olive matt	s hladkým čílkem	NAR-060-G
59,8 × 45,5 × 62 cm	lava matt	s hladkým čílkem	NAR-060-L*
59,8 × 45,5 × 62 cm	dub světlý	s hladkým čílkem	NAR-060-O*
79,8 × 45,5 × 62 cm	bílá matt	s hladkým čílkem	NAR-080-W
79,8 × 45,5 × 62 cm	olive matt	s hladkým čílkem	NAR-080-G
79,8 × 45,5 × 62 cm	lava matt	s hladkým čílkem	NAR-080-L*
79,8 × 45,5 × 62 cm	dub světlý	s hladkým čílkem	NAR-080-O*
99,8 × 45,5 × 62 cm	bílá matt	s hladkým čílkem	NAR-100-W
99,8 × 45,5 × 62 cm	olive matt	s hladkým čílkem	NAR-100-G
99,8 × 45,5 × 62 cm	lava matt	s hladkým čílkem	NAR-100-L*
99,8 × 45,5 × 62 cm	dub světlý	s hladkým čílkem	NAR-100-O*

* na objednávku



rozměr	barva	povrch	obj. kód
59,8 × 45,5 × 62 cm	bílá matt	s žebrovaným čílkem	NAR-RIB-060-W
59,8 × 45,5 × 62 cm	olive matt	s žebrovaným čílkem	NAR-RIB-060-G
59,8 × 45,5 × 62 cm	lava matt	s žebrovaným čílkem	NAR-RIB-060-L*
79,8 × 45,5 × 62 cm	bílá matt	s žebrovaným čílkem	NAR-RIB-080-W
79,8 × 45,5 × 62 cm	olive matt	s žebrovaným čílkem	NAR-RIB-080-G
79,8 × 45,5 × 62 cm	lava matt	s žebrovaným čílkem	NAR-RIB-080-L*
99,8 × 45,5 × 62 cm	bílá matt	s žebrovaným čílkem	NAR-RIB-100-W
99,8 × 45,5 × 62 cm	olive matt	s žebrovaným čílkem	NAR-RIB-100-G
99,8 × 45,5 × 62 cm	lava matt	s žebrovaným čílkem	NAR-RIB-100-L*

* na objednávku



ORISTO



Umyvadlo

- 3 rozměry 60, 80, 100 cm

rozměr	barva	obj. kód
60,5 × 46,5 cm	bílá	PTA-003
80,5 × 46,5 cm	bílá	PTA-006
100,5 × 46,5 cm	bílá	PTA-009



Deska bez výřezu

- celkem 4 barvy u hladkého povrchu (bílá matt, olive matt, lava matt, dub světlý)
- skladem jsou pouze barvy bílá matt, olive matt a lava matt
- 3 rozměry 60, 80, 100 cm

rozměr	barva	obj. kód
60 cm	bílá matt	NAR-TOP-60-W
60 cm	olive matt	NAR-TOP-60-G
60 cm	dub světlý	NAR-TOP-60-O
60 cm	lava matt	NAR-TOP-60-L*
80 cm	bílá matt	NAR-TOP-80-W
80 cm	olive matt	NAR-TOP-80-G
80 cm	dub světlý	NAR-TOP-80-O
80 cm	lava matt	NAR-TOP-80-L*
100 cm	bílá matt	NAR-TOP-100-W
100 cm	olive matt	NAR-TOP-100-G
100 cm	dub světlý	NAR-TOP-100-O
100 cm	lava matt	NAR-TOP-100-L*

* na objednávku



Zrcadlová skříňka Geo

- zrcadlová skříňka s horním osvětlením
- zrcadlo je i po stranách
- 2 dvířka/3 dvířka
- skleněné poličky

rozměr	barva	obj. kód	
60 × 71,5 × 17 cm	2 dvířka	univerzální	PTA-UMC-60
80 × 71,5 × 17 cm	2 dvířka	univerzální	PTA-UMC-80
100 × 71,5 × 17 cm	2 dvířka	univerzální	PTA-UMC-100
120 × 71,5 × 17 cm	3 dvířka	univerzální	PTA-UMC-120



Vysoká skříňka

- celkem 4 barvy u hladkého povrchu (bílá matt, olive matt, lava matt, dub světlý) a 3 barvy u žebrovaného povrchu
- skladem jsou pouze barvy bílá a olive matt

rozměr	barva	Povrch	obj. kód
35 × 35 × 165 cm	bílá matt	s hladkými dvířky	NAR-UNIT-35-W
35 × 35 × 165 cm	olive matt	s hladkými dvířky	NAR-UNIT-35-G
35 × 35 × 165 cm	lava matt	s hladkými dvířky	NAR-UNIT-35-L*
35 × 35 × 165 cm	dub světlý	s hladkými dvířky	NAR-UNIT-35-O*

* na objednávku



rozměr	barva	Povrch	obj. kód
35 × 35 × 165 cm	bílá matt	s žeb. dvířky	NAR-RIB-35-W
35 × 35 × 165 cm	olive matt	s žeb. dvířky	NAR-RIB-35-G
35 × 35 × 165 cm	lava matt	s žeb. dvířky	NAR-RIB-35-L*

* na objednávku



Úchytky na skříňky

*u žebrovaného čílká lze vyměnit úchytka

rozměr	barva	obj. kód
3 cm	černá matt	OR47-A-U-3-8
3 cm	zlatá	OR47-A-U-3-95
3 cm	krystal	OR47-A-U-3-97

Alpine



Koupelnový nábytek Alpine

„Jednoduchý, ale za to originální.“

Série Alpine je velmi okouzlující svým designem. Skříňka pod umyvadlo je nabízena ve 3 rozměrech a 2 barevných kombinacích. Ke skříňce je nutné dokoupit umyvadlo Roca Victoria. Sérii taktéž doplňuje vysoká skříňka, která vaši koupelnu obohatí a přinese další úložný prostor. Veškerý nábytek je vyroben z materiálu MDF a lze ho postavit buď na nožičky nebo zavěsit na zeď. Součástí nábytku jsou zabudované úchytky v černé a chromové barvě.



Skříňka pod umyvadlo 2 zásuvky

rozměr	barva	obj. kód	umyvadlo obj. kód
58,5 × 45,2 × 59 cm	bílá lesk/chrom	A857863806	A32799E000
68,5 × 45,2 × 59 cm	bílá lesk/chrom	A857864806	A32799D000
78,5 × 45,2 × 59 cm	bílá lesk/chrom	A857865806	A32799C000



Skříňka pod umyvadlo 2 zásuvky

rozměr	barva	obj. kód	umyvadlo obj. kód
58,5 × 45,2 × 59 cm	světlý dub/černá	A857863464	A32799E000
68,5 × 45,2 × 59 cm	světlý dub/černá	A857864464	A32799D000
78,5 × 45,2 × 59 cm	světlý dub/černá	A857865464	A32799C000



Vysoká skříňka

rozměr	barva	obj. kód
33 × 35 × 155 cm	bílá lesk/chrom	A857869806
33 × 35 × 155 cm	světlý dub/černá	A857869464

Přehled barev dekoru

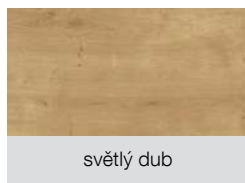

Nobu



JIKA

Koupelnový nábytek Nobu

„Hravé provedení designu.“

Koupelnový nábytek Nobu, září především svým originálním designem. Nabízíme ho ve 3 rozměrech spolu s vysokou skříňkou, součástí skříňky v rozměru 45 cm je i umyvadlo, ke zbylým dvěma rozměrům je nutno doobjednat. Všechna dvířka skříněk se otevírají pomocí úchytok. V sérii Nobu máte výběr ze dvou barev-bílá mat a přírodní dub.



Skříňka pod umyvadlo 2 zásuvky

rozměr	barva	obj. kód	umyvadlo obj. kód
60 × 45,2 × 63,5 cm	bílá mat	H40P1695633041	H8125110001041
60 × 45,2 × 63,5 cm	přírodní dub	H40P1696613301	H8125110001041
80 × 45,2 × 63,5 cm	bílá mat	H40P1695663041	H8125120001041
80 × 45,2 × 63,5 cm	přírodní dub	H40P1696623301	H8125120001041



Skříňka s umyvadlem

rozměr	barva	obj. kód
45 × 31,8 × 61 cm	bílá mat	H41P1695953041
45 × 31,8 × 61 cm	přírodní dub	H41P1696643301



Vysoká skříňka

rozměr	barva	obj. kód
35 × 162 × 34,9 cm	bílá mat	H43P1695753041
35 × 162 × 34,9 cm	přírodní dub	H43P1696893301

Přehled barev dekoru

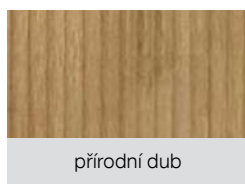

Fiora



LAUFEN

Koupelnový nábytek Fiora

„Všestranné a nadčasové.“

Kolekce Fiora je rychle rozpoznatelná na první pohled díky svému osobitému designu. Nábytek se hodí do každého prostředí, od hotelových pokojů, až k Vám domu pro každodenní použití.



Skříňka pod umývatko s dvířky

rozměr	panty	barva	obj. kód	umyvadlo obj. kód
40,8 × 26 × 67,4 cm	levá/pravá	bílá lesk	H40F9909305001	H815920
40,8 × 26 × 67,4 cm	levá/pravá	šedá lesk	H40F9909303011	H815920



Skříňka pod umyvadlo 2 zásuvky

rozměr	barva	obj. kód	umyvadlo obj. kód
56,5 × 45,3 × 67,4 cm	bílá lesk	H40F9924015001	H810923
56,5 × 45,3 × 67,4 cm	šedá lesk	H40F9924013011	H810923
76,5 × 45,3 × 67,4 cm	bílá lesk	H40F9934015001	H810927
76,5 × 45,3 × 67,4 cm	šedá lesk	H40F9934013011	H810927
96 × 45,3 × 67,4 cm	bílá lesk	H40F9944015001	H810929
96 × 45,3 × 67,4 cm	šedá lesk	H40F9944013011	H810929



Skříňka pod umyvadlo 2 zásuvky, 2 dveře

rozměr	barva	obj. kód	umyvadlo obj. kód
115,5 × 45,3 × 67,4 cm	bílá lesk	H40F9958015001	H814920/1
115,5 × 45,3 × 67,4 cm	šedá lesk	H40F9958013011	H814920/1

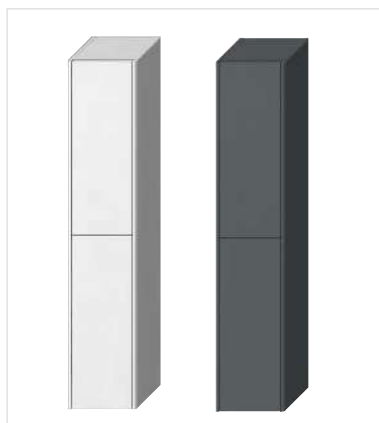

Vysoká skříňka s 2 dvířky

skříňka má 1 pevnou polici a 4 skleněné

rozměr	barva	obj. kód	obj. kód
32 × 31,9 × 161,8 cm	levá/pravá	bílá lesk	H43F9922305001
32 × 31,9 × 161,8 cm	levá/pravá	šedá lesk	H43F9922303011

Předstěnové systémy a WC příslušenství



Předstěnové systémy Concept

„Padne do každé koupelny.“

Předstěnové systémy Concept kombinují krásu s praktičností a propracovaným technickým řešením. Použití předstěnových systémů vám dává téměř neomezené tvůrčí možnosti při návrhu vaší ideální koupelny. Veškeré technické součásti jako nádržky, trubky, odpadní kolena, jsou skryty a neruší estetický dojem.

Toto však není vše, co vám přináší použití systémů Concept pro závěsná WC – je důležité zmínit i další praktické výhody které jistě oceníte.

- Snadný úklid
- Úspora místa
- Pevnost a stabilita
- Úspora vody
- Snadná údržba



Předstěnový systém Concept



Předstěnový systém Concept

„Kombifix nebo Duofix?“

Concept Kombifix

Montážní prvky Concept Kombifix představují ideální řešení pro zděné konstrukce. Montážní prvky byly navrženy pro předstěnovou instalaci před zděnou nebo betonovou stěnou s předezdem.

Moduly jsou zárukou dlouholeté funkční spolehlivosti. Geberit Kombifix pro závěsná WC je již z výroby plně vybaven kompletním příslušenstvím včetně soupravy pro tlumení hluku, odpadními připojovacími koleny a upevňovacím materiálem, takže jeho montáž na stavbě je rychlá, snadná a kompletní.

Concept Duofix

Concept Duofix nabízí ucelený sortiment univerzálně použitelných, samonosných montážních prvků pro uchycení všech sanitárních zařízení předem v konstrukcích prováděných suchým procesem. Prvky jsou vhodné k montáži do lehkých sádkartonových stěn nebo příček a pro předstěnovou montáž bez mokřích procesů na celou nebo částečnou výšku místnosti. Používají se v nových budovách i rekonstruovaných objektech.



Kombifix UP320

s výplní a tlumící vložkou
bez tlačítka

(kód 110.353.00.5)



Duofix UP320

bez tlačítka

(kód 111.319.00.5)



Splachovací tlačítka

Concept Sigma01

(kód 115.790.11.5)

WC Příslušenství





WC napojení

flexi, s kovovou spirálou,
280 - 550 mm (kód PT10097)



WC napojení

přímé
(kód PT10099)



WC napojení

excentrické 20 mm
(kód PT100990)



WC dopojení

přímé (kód PT100991)



WC dopojení

excentrické 20 mm (kód PT10099120)
excentrické 40 mm (kód PT10099140)



WC dopojení

excentrické 158 mm
(kód PT10092)



WC dopojení

nátrubek 150 mm (kód PT10091-150)
nátrubek 250 mm (kód PT10091-250)
nátrubek 400 mm (kód PT10091-400)



WC dopojení

koleno 90° s připojením
(kód PT10090-90P40)



WC dopojení

koleno 90° (kód PT10090-90)
koleno 45° (kód PT10090-45)
koleno 22° (kód PT10090-22)



WC rozeta

velká (kód PT100980)
malá (kód PT10098)



Koleno odpadu

slim (kód PT100906)



Koleno odpadu

flexi (kód PT1009006)



Přivzdušňovací hlavice

ø 40 mm (kód PT100PH40)
ø 50 mm (kód PT100PH50)
ø 75 mm (kód PT100PH75)
ø 110 mm (kód PT100PH110)



Výlevka plastová

s přepadem 6/4" - DN50
(výpust, výlevka, rošt, sifon)
(kód 26203)



Výlevka nerezová

s přepadem 6/4" - DN50
(nerez výlevka, rošt, sifon -
plastový) (kód 26204)



Izolační deska

pro závěsné WC a bidet 370 x 420 mm (kód IDC11)
pro závěsné WC a bidet 400 x 420 mm (kód IDC12)
pro stacionární WC a bidet (kód IDC13)

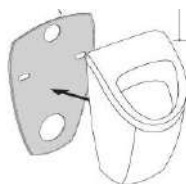

Izolační deska

pro závěsný pisoár
(kód IDC15)



Izolační deska

pro umyvadlo
750 x 240 mm
(kód IDC14)



Šrouby

pro upevnění WC a bidetu
6x70,8 mm (kód TH360167015)
6x80,8 mm (kód TH360168015)

Sprchové zástěny



Sprchové zástěny Concept

„Elegantní čisté linie a praktičnost.“

Značka Concept nabízí širokou řadu sprchových koutů nejen v oblíbené chromové barvě, ale také nové černé a bílé. Připravili jsme pro Vás nabídku Black Edition, White Edition sprchových koutů s velice žádanými černými a bílými profily.

Naše kouty nabízí velkou variabilitu rozměrů a provedení od klasického čtvercového, obdélníkového či čtvrťkruhového tvaru. Pod značkou Concept se skrývá pět sérií sprchových koutů různých cenových kategorií v TOP kvalitě.

Exkluzivně v našich prodejnách naleznete sérii Golf II, kterou speciálně pro nás dodává firma HÜPPE.



Concept 70

Sprchové zástěny



concept

HÜPPE

Sprchové zástěny Concept 70

„Kvalita s funkčností a flexibilitou.“

Concept 70 je plně orámovaná série, kombinující kvalitu s funkčností a flexibilitou. Výplně jsou z bezpečnostního skla o tloušťce 4 mm a 5 mm a samozřejmostí je úprava Anti-Plaqué pro snadné čištění. Výška výrobků je 190 cm.

Série nabízí širokou škálu produktů, kdy například posuvné dveře lze namontovat do niky anebo ty stejné dveře lze kombinovat s boční stěnou. Série je dodávána ve vysoce předmontovaném stavu a díky tomu zaručuje velmi snadnou a rychlou montáž.

U posuvných dveří jsou použity kvalitní dvojité kolečka pro snadný a tichý chod, samozřejmostí je možnost spodního odklopení při čištění, díky kterému už údržba sprchového koutu nebude žádný problém.

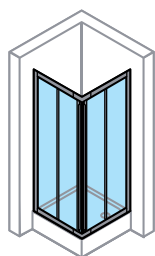

Posuvné dveře, rohový vstup 2-dílné

Typ	Vestavný rozměr vaničky WEM	Montážní rozměr M	Šířka vstupu	Šířka pevného segmentu	Obj. kód
800 × 800	785-810 × 785-810	755-780 × 755-780	432	382-407	E20102.087.322
900 × 900	885-910 × 885-910	855-880 × 855-880	503	432-457	E20103.087.322
1000 × 1000	985-1010 × 985-1010	955-980 × 955-980	574	482-507	E20104.087.322
750 × 900 900 × 750	735-760 × 885-910 885-910 × 735-760	705-730 × 855-880 855-880 × 705-730	454	357-382 / 432-457 432-457 / 357-382	E20109.087.322
Na míru, šířka 700-1250, výška 1200-1900					E20180.087.322

Nastavitelnosti = -15/+10 mm; Odskok od hrany vaničky na venkovní hranu nástěnného profilu = 15 mm; Odskok od hrany vaničky na střed skla = 30 mm; Šířka stěnového profilu = 30,4 mm; Tloušťka skla = 4 mm.

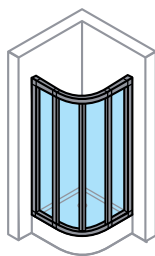

1/4-kruh posuvné dveře R500

Typ	Vestavný rozměr vaničky WEM	Montážní rozměr M	Šířka vstupu	Šířka pevného segmentu	Obj. kód
800 × 800	785-810 × 785-810	755-780 × 755-780	420	280-305	E20601.087.322
900 × 900	885-910 × 885-910	855-880 × 855-880	540	380-405	E20602.087.322
1000 × 1000	985-1010 × 985-1010	955-980 × 955-980	540	480-505	E20605.087.322
Na míru, šířka 800-1250, výška 1900					E20680.087.322

Nastavitelnosti = -15/+10 mm; Odskok od hrany vaničky na venkovní hranu nástěnného profilu = 15 mm; Odskok od hrany vaničky na střed skla = 30 mm; Šířka stěnového profilu = 30,4 mm; Tloušťka skla = 4 mm.

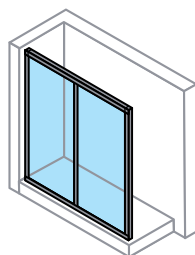

Posuvné dveře 1-dílné s pevným segmentem pro niku nebo boční stěnu

Typ	Vestavný rozměr při montáži do niky	Vestavný rozměr vaničky WEM při montáži s boční stěnou	Montážní rozměr M dveře s boční stěnou	Šířka vstupu	Šířka pevného segmentu	Obj. kód
1200	1170-1220	1185-1218	1165-1198	494	575-600	E20402.087.322
Na míru, šířka 1000-1700, výška 1200-1900						E20480.087.322

Nastavitelnosti = -30/+20 mm uložení do niky, -15/+18 mm s boční stěnou; Odskok od hrany vaničky na venkovní hranu nástěnného profilu = 5 mm; Odskok od hrany vaničky na střed skla = 20 mm; Šířka stěnového profilu = 30,4 mm; Tloušťka skla = 4 mm.

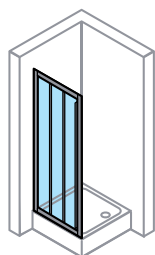

Posuvné dveře 2-dílné s pevným segmentem pro niku nebo boční stěnu

Typ	Vestavný rozměr při montáži do niky	Vestavný rozměr vaničky WEM při montáži s boční stěnou	Montážní rozměr M dveře s boční stěnou	Šířka vstupu	Šířka pevného segmentu	Obj. kód
800	770-820	785-818	765-798	373	267-292	E20301.087.322
900	870-920	885-918	865-898	440	300-325	E20303.087.322
1000	970-1020	985-1018	965-998	507	333-358	E20305.087.322
Na míru, šířka 800-1500, výška 1200-1900						E20380.087.322

Nastavitelnosti = -30/+20 mm (nika) -15/+18 mm (boční stěna); Odskok od hrany vaničky na venkovní hranu nástěnného profilu = 5 mm; Odskok od hrany vaničky na střed skla = 20 mm; Šířka stěnového profilu = 30,4 mm; Tloušťka skla = 4 mm.



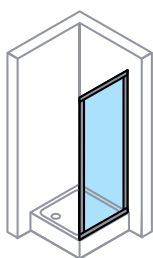

Boční stěna

Typ	Vestavný rozměr vaničky	Montážní rozměr M	Obj. kód
750	735-760	715-740	E20502.087.322
800	785-810	765-790	E20503.087.322
900	885-910	865-890	E20505.087.322
1000	985-1010	965-990	E20507.087.322
Na míru, šířka 200-1200, výška 500-1900			E20580.087.322
Na míru v rovině, šířka 200-1200, výška 500-1900			E20581.087.322
Na míru na vanu, šířka 200-1200, výška 500-1900			E20582.087.322

Nastavitelnosti = -15/+10 mm; Odskok od hrany vaničky na venkovní hranu nástěnného profilu = 5 mm; Odskok od hrany vaničky na střed skla = 20 mm; Šířka stěnového profilu = 30,4 mm; Tloušťka skla = 4 mm;

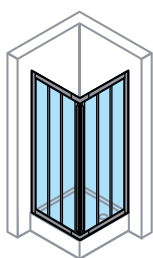

Posuvné dveře, rohový vstup 3-dílné

Typ	Vestavný rozměr vaničky WEM	Montážní rozměr M	Šířka vstupu	Šířka pevného segmentu	Obj. kód
800 × 800	785-810 × 785-810	755-780 × 755-780	508	261-286	E21101.087.322
900 × 900	885-910 × 885-910	855-880 × 855-880	603	294-319	E21102.087.322
Na míru, šířka 750-1250, výška 1200-1900					E21180.087.322

Nastavitelnosti = -15/+10 mm; Odskok od hrany vaničky na venkovní hranu nástěnného profilu = 15 mm; Odskok od hrany vaničky na střed skla = 30 mm; Šířka stěnového profilu = 30,4 mm; Tloušťka skla = 4 mm.

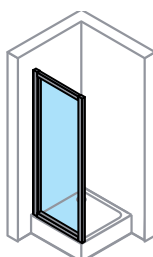

Křídlové dveře pro niku nebo boční stěnu

Typ	Vestavný rozměr při montáži do niky	Vestavný rozměr na vaničku s boční stěnou	Montážní rozměr M dveře s boční stěnou	Šířka vstupu	Obj. kód
800	774-820	785-818	765-798	659	E24001.087.322
900	874-920	885-918	865-898	759	E24002.087.322
1000	974-1020	985-1018	965-998	859	E24003.087.322
Na míru, šířka 600-1000, výška 1200-1900					E24080.087.322

Nastavitelnosti = -26/+20 (nika)/ -15/+18 (boční stěna); Odskok od hrany vaničky na venkovní hranu nástěnného profilu = 5 mm; Odskok od hrany vaničky na střed skla = 20 mm; Šířka stěnového profilu = 30,4 mm; Tloušťka skla = 5 mm.

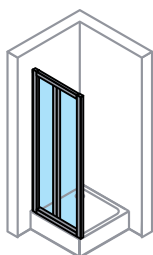

Lítací dveře pro niku nebo boční stěnu

Typ	Vestavný rozměr při montáži do niky	Vestavný rozměr na vaničku s boční stěnou	Montážní rozměr M dveře s boční stěnou	Šířka vstupu	Obj. kód
800	774-820	785-818	765-798	620	E20903.087.322
900	874-920	885-918	865-898	720	E20905.087.322
1000	974-1020	985-1018	965-998	820	E20907.087.322
1200	1174-1220	1185-1218	1165-1198	1020	E20908.087.322
Na míru, šířka 700-1000, výška 1200-1900					E20980.087.322

Nastavitelnosti = -26/+20 (nika)/ -15/+18 (boční stěna); Odskok od hrany vaničky na venkovní hranu nástěnného profilu = 5 mm; Odskok od hrany vaničky na střed skla = 20 mm; Šířka stěnového profilu = 30,4 mm; Tloušťka skla = 4 mm

Doplňky

Typ	Obj. kód
Rozšiřovací profil o 15 mm (nelze dát více kusů na sebe), výška 1900 mm	141001
Doplňková sada pro U-kabiny (sada 2ks)	C26001

Výška výrobku 1900 mm.

Vestavný rozměr vaničky WEM = rozměr od obkladu po hranu vaničky.

Montážní rozměr M = na osu skla-rozměr spádování

Boční stěnu nelze použít jako samostatně stojící! V provedení na míru lze vyrobit boční stěnu zkrácenou na vanu.

V nabídce barvy: stříbrná matná (087) – skladem, bílá (055) – na objednávku. V nabídce sklo číré s NON PLAQUE úpravou (322).

Concept 100

Sprchové zástěny



concept

HÜPPE

Sprchové zástěny Concept 100

„Variabilita a funkčnost.“

Sprchové kouty Concept 100 jsou vyrobeny z eloxovaných hliníkových profilů s chromovými detaily. Bílá barva a černá je nanášena práškovou technologií, která zaručuje vysokou odolnost a stálost. Výplň je z jednovrstvého bezpečnostního skla s úpravou NON-PLAQUE ve standardním provedení. Úprava skla Non-Plaque umožňuje snadnější údržbu a je stálá bez nutnosti obnovování.

Dveřní pojezdy jsou kuličkové (kuličková ložiska), překryty chromovou krytkou. Velmi dobrý chod posuvných dveří zabezpečují kvalitní dvojkolečka. Dveře jsou ve spodní části odklopené, což zajišťuje jednodušší čistitelnost. Sprchové zástěny se dodávají v ochranném obalu, zkompletovány, vč. montážního příslušenství. Všechny modely sprchových koutů jsou nastavitelné a umožňují vyrovnání nerovností zdí. Nastavitelnost se liší podle typu koutu. Konkrétní nastavitelnosti jednotlivých výrobků naleznete v návodu na montáž.

Výška sprchového programu Concept 100 je 190 cm u sériových výrobců. Tloušťka skla je 4 mm, šířka nástěnné lišty je 30,4 mm.

Série Concept 100 je nejobsaňlejší série v tomto katalogu co se týče variability tak i barevnosti: bílá (055), černá (123), stříbrná mat (087), stříbrná poleťská (069).

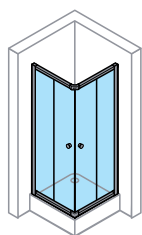

Posuvné dveře, rohový vstup 2-dílný

Typ	Vestavný rozměr vaničky WEM	Montážní rozměr M	Šířka vstupu	Šířka pevného segmentu	Výška	Objednací kód
800 × 800	785-810	755-780	432	329-354	1900	PTA20102
900 × 900	885-910	855-880	503	379-404	1900	PTA20103
1000 × 1000	985-1010	955-980	573	429-454	1900	PTA20104
na míru	700-1200				do 1900	PTA20180

Nastavitelnosti = -15/+10 mm; Odskok od hrany vaničky na venkovní hranu nástěnného profilu = 15 mm; Odskok od hrany vaničky na střed skla = 30 mm; Šířka stěnového profilu = 30,4 mm; Tloušťka skla = 4 mm.

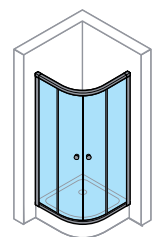

1/4-kruh posuvné dveře R500

Typ	Vestavný rozměr vaničky WEM	Montážní rozměr M	Šířka vstupu	Šířka pevného segmentu	Výška	Objednací kód
800 × 800	785-810 × 758-810	755-780 × 755-780	490	286-311	1900	PTA21601
900 × 900	885-910 × 885-910	855-880 × 855-880	570	340-365	1900	PTA21602
1000 × 1000	985-1010 × 985-1010	955-980 × 955-980	570	440-465	1900	PTA21605

Dodáváno v předmontovaném stavu.

Nastavitelnosti = -15/+10 mm; Odskok od hrany vaničky na venkovní hranu nástěnného profilu = 15 mm; Odskok od hrany vaničky na střed skla = 30 mm; Šířka stěnového profilu = 30,4 mm; Tloušťka skla = 4 mm.

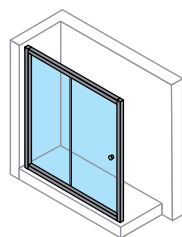

Posuvné dveře 1-dílné s pevným segmentem pro niku nebo boční stěnu

Typ	Vestavný rozměr při montáži		Montážní rozměr M dveře s boční stěnou	Šířka vstupu	Šířka pevného segmentu	Výška	Objednací kód
	do niky	vaničky WEM s boční stěnou					
1200	1170-1220	1193-1218	1173-1198	501	530-555	1900	PTA20402
1300	1270-1320	1293-1318	1273-1298	551	580-605	1900	PTA20403
1400	1370-1420	1393-1418	1373-1398	601	630-655	1900	PTA20404
na míru	1000-1700	1000-1700				do 1900	PTA20480

Nastavitelnosti = -30/+20 mm v nise -7/+18 mm s boční stěnou; Odskok od hrany vaničky na venkovní hranu nástěnného profilu = 5 mm; Odskok od hrany vaničky na střed skla = 20 mm; Šířka stěnového profilu = 30,4 mm; Tloušťka skla = 4 mm.



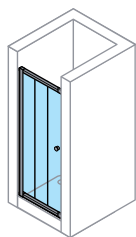

Posuvné dveře 2-dílné s pevným segmentem pro niku nebo boční stěnu

Typ	Vestavný rozměr při montáži		Montážní rozměr M dveře s boční stěnou	Šířka vstupu	Šířka pevného segmentu	Výška	Objednací kód
	do niky	vaničky WEM s boční stěnou					
800	770-820	793-818	773-798	360	230-255	1900	PTA20301
900	870-920	893-918	873-898	424	262-287	1900	PTA20303
1000	970-1020	993-1018	973-998	490	295-320	1900	PTA20305
na míru	800-1500	800-1500				do 1900	PTA20380

Nastavitelnosti = -30/+20 mm v nice -7/+18 mm s boční stěnou; Odskok od hrany vaničky na venkovní hranu nástěnného profilu = 5 mm; Odskok od hrany vaničky na střed skla = 20 mm; Šířka stěnového profilu = 30,4 mm; Tloušťka skla = 4 mm.

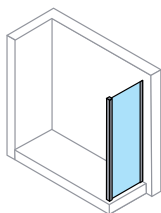

Boční stěna

Typ	Vestavný rozměr vaničky WEM	Montážní rozměr M	Výška	Objednací kód
800	785-810	765-790	1900	PTA20503
900	885-910	865-890	1900	PTA20505
1000	985-1010	965-990	1900	PTA20507
na míru	200-1200		do 1900	PTA20580
na míru v rovině	200-1200		do 1900	PTA20581
na míru na vanu	200-1200		do 1900	PTA20582

Nastavitelnosti = -15/+10 mm; Odskok od hrany vaničky na venkovní hranu nástěnného profilu = 5 mm; Odskok od hrany vaničky na střed skla = 20 mm; Šířka stěnového profilu = 30,4 mm; Tloušťka skla = 4 mm.

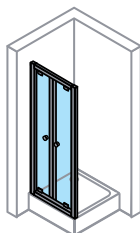

Lítací dveře pro niku nebo boční stěnu

Typ	Vestavný rozměr při montáži		Montážní rozměr M dveře s boční stěnou	Šířka vstupu	Výška	Objednací kód
	do niky	vaničky WEM s boční stěnou				
800	774-820	793-818	773-798	620	1900	PTA25103
900	874-920	893-918	873-898	720	1900	PTA25104
1000	974-1020	993-1018	973-998	820	1900	PTA25105
na míru	700-1200	700-1200			do 1900	PTA25180

U lítacích dveří je možné použít pouze 1 rozšiřovací profil, stěnové profily nejsou identické na obou stranách.

Nastavitelnosti = -26/+20 mm v nice -7/+18 mm s boční stěnou; Odskok od hrany vaničky na venkovní hranu nástěnného profilu = 5 mm; Odskok od hrany vaničky na střed skla = 20 mm; Šířka stěnového profilu = 30,4 mm; Tloušťka skla = 4 mm.

Doplňky

Typ	Obj. kód
Rozšiřovací profil o 15 mm (nelze dát více kusů na sebe), výška 1900 mm	141001
Doplňková sada pro U-kabiny (sada 2 ks)	C26001

Vestavný rozměr vaničky WEM = rozměr od obkladu po hranu vaničky.

Montážní rozměr M = na osu skla-rozměr spádování

Boční stěnu nelze použít jako samostatně stojící! V provedení na míru lze vyrobit boční stěnu zkrácenou na vanu.

V nabídce barvy: polelesklá (069), stříbrná matná (087) skladem, bílá (055) na objednávku.

V nabídce sklo čiré s úpravou Non-Plaque (322). Na objednávku za příplatek / položka sklo Privatima s úpravou Non-Plaque (375).



Black Edition

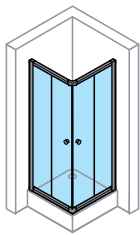

Posuvné dveře, rohový vstup 2-dílný

Typ	Vestavný rozměr vaničky WEM	Montážní rozměr M	Šířka vstupu	Šířka pevného segmentu	Výška	Objednací kód
800 × 800	785-810	755-780	432	329-354	2000	PTA20106.123.322
900 × 900	885-910	855-880	503	379-404	2000	PTA20107.123.322
1000 × 1000	985-1010	955-980	573	429-454	2000	PTA20108.123.322
na míru	700-1250				do 2000	PTA20180.123.322

Nastavitelnosti = -15/+10 mm; Odskok od hrany vaničky na venkovní hranu nástěnného profilu = 15 mm; Odskok od hrany vaničky na střed skla = 30 mm; Šířka stěnového profilu = 30,4 mm; Tloušťka skla = 4 mm.

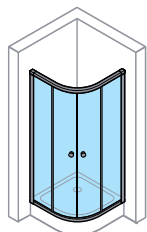

1/4-kruh posuvné dveře R500

Typ	Vestavný rozměr vaničky WEM	Montážní rozměr M	Šířka vstupu	Šířka pevného segmentu	Výška	Objednací kód
800 × 800	785-810 × 785-810	755-780 × 755-780	490	286-311	2000	PTA20611.123.322
900 × 900	885-910 × 885-910	855-880 × 855-880	570	340-365	2000	PTA20612.123.322
1000 × 1000	985-1010 × 985-1010	955-980 × 955-980	570	440-465	2000	PTA20613.123.322
na míru	800-1200				do 2000	PTA20680.123.322

Dodáváno v předmontovaném stavu. Nastavitelnosti = -15/+10 mm; Odskok od hrany vaničky na venkovní hranu nástěnného profilu = 15 mm; Odskok od hrany vaničky na střed skla = 30 mm; Šířka stěnového profilu = 30,4 mm; Tloušťka skla = 4 mm.

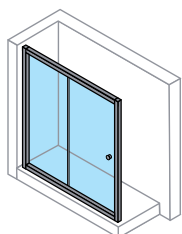

Posuvné dveře 1-dílné s pevným segmentem pro niku nebo boční stěnu

Typ	Vestavný rozměr při montáži		Montážní rozměr M dveře s boční stěnou	Šířka vstupu	Šířka pevného segmentu	Výška	Objednací kód
	do niky	vaničky WEM s boční stěnou					
1200	1170-1220	1193-1218	1173-1198	501	530-555	2000	PTA20409.123.322
1300	1270-1320	1293-1318	1273-1298	551	580-605	2000	PTA20410.123.322
1400	1370-1420	1393-1418	1373-1398	601	630-655	2000	PTA20411.123.322
1500	1470-1520	1493-1518	1473-1498	651	680-705	2000	PTA20412.123.322
1600	1570-1620	1593-1618	1573-1598	651	780-805	2000	PTA20413.123.322
na míru	1000-1700					do 2000	PTA20480.123.322

Nastavitelnosti = -30/+20 mm v nise -7/+18 mm s boční stěnou; Odskok od hrany vaničky na venkovní hranu nástěnného profilu = 5 mm; Odskok od hrany vaničky na střed skla = 20 mm; Šířka stěnového profilu = 30,4 mm; Tloušťka skla = 4 mm.

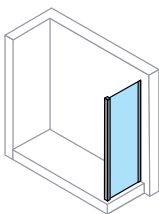

Boční stěna

Typ	Vestavný rozměr vaničky WEM	Montážní rozměr M	Výška	Objednací kód
700	685-710	665-690	2000	PTA20508.123.322
800	785-810	765-790	2000	PTA20510.123.322
900	885-910	865-890	2000	PTA20511.123.322
1000	985-1010	965-990	2000	PTA20512.123.322
1200	1185-1210	1165-1190	2000	PTA20521.123.322
na míru	200-1200		do 2000	PTA20580.123.322

Nastavitelnosti = -15/+10 mm; Odskok od hrany vaničky na venkovní hranu nástěnného profilu = 5 mm; Odskok od hrany vaničky na střed skla = 20 mm; Šířka stěnového profilu = 30,4 mm; Tloušťka skla = 4 mm.

Doplňky

Typ	Obj. kód
Set černých magnetů a lišt pro posuvné dveře 2 dílné	A22901
Set černých magnetů a lišt pro rohový vstup 2 dílný	A22902
Rozšiřovací profil o 15 mm (nelze dát více kusů na sebe), výška 2000 mm	A21005
Doplňková sada pro U-kabiny (sada 2 ks)	C26001

Vestavný rozměr vaničky WEM = rozměr od obkladu po hranu vaničky.

Montážní rozměr M = na osu skla-rozměr spádování

Boční stěnu nelze použít jako samostatné stojící! V nabídce barvy: černá (123). V nabídce sklo čiré s úpravou Non-Plaque (322).

Na objednávku za příplatek / položka sklo Privatima s úpravou Non-Plaque (375).

Concept 200

Sprchové zástěny



concept

RONAL

Sprchové zástěny Concept 200

Objednací kód naleznete v modrých polích:

CON1 090 50 07 = Concept 200 jednokřídlé dveře, výška 2000 mm, šířka 900 mm, aluchrom, čiré sklo

CON1 | Jednokřídlé dveře Concept 200

6 mm bezpečnostní sklo s antiplakovou úpravou concept-Clean | otvírání dveří ven i dovnitř | magnetické těsnění | 5 mm prahová lišta

Pro montáž do niky nutno objednat NÁSTĚNNÝ PROFIL PRO MONTÁŽ DVEŘÍ DO NIKY - V2.CON.

Standardní rozměry ¹⁾

Šířka	Šířka vstupu	Výška	Typ	Šířka	Barva	Sklo
			Kód	Rozměr	06=černá matná 50=aluchrom	07=čiré
750	648	2000	CON1	075	xx	07
800	698	2000	CON1	080	xx	07
900	798	2000	CON1	090	xx	07
1000	898	2000	CON1	100	xx	07

Zvláštní rozměry ²⁾

700-1000	dle šířky dveří	do 2100	CON1	SM1	xx	07
----------	-----------------	---------	------	-----	----	----

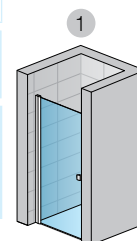

CON1 + V2.CON.50

Nástěnný profil pro montáž dveří do niky

Nutno objednat pouze pro montáž do niky!

Typ	Barva
Výška (mm)	Kód
2000	V2.CON.
do 2100	V2.CON.SM1.
	06=černá matná 50=aluchrom
	xx
	xx

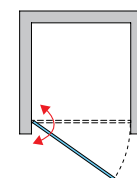

CONT1 | Boční stěna v 90° Concept 200

6 mm bezpečnostní sklo s antiplakovou úpravou concept-Clean | stabilizační vzpěra 1500 mm

Standardní rozměry ¹⁾

Šířka	Výška	Výška skla	Typ	Šířka	Barva	Sklo
			Kód	Rozměr	06=černá matná 50=aluchrom	07=čiré
750	2000	1984	CONT1	075	xx	07
800	2000	1984	CONT1	080	xx	07
900	2000	1984	CONT1	090	xx	07
1000	2000	1984	CONT1	100	xx	07
1200	2000	1984	CONT1	120	xx	07

Zvláštní rozměry ²⁾

750-1200		do 2100	CON1	SM1	xx	07
----------	--	---------	------	-----	----	----

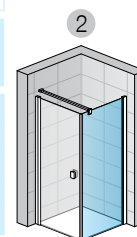

CON1 + CONT1

Za příplatek pouze u boční stěny

Zkosení / Výřez **Z.AUS.001** (vychází se z ceny za zvláštní rozměry)

Přestavné šířky

Standardní rozměry	Stavební připravenost niky po obložení			Instalační rozměry vaničky - od svislého obkladu po vnější hranu vaničky			Stavební připravenost dlažby pro zástěnu standardních rozměrů	
	1	2					Montáž na dlažbu (střed skla)	
Šířka	Dveře v nice (-17 mm; 0 mm)	Dveře + boční stěna v 90° (-17 mm; 0 mm)	Boční stěna v 90° (-17 mm; 0 mm)	Dveře + boční stěna v 90° (-7 mm; +10 mm)	Boční stěna v 90° (-7 mm; +10 mm)			
700	683-700	683-700	683-700			668	668	
750	733-750	733-750	733-750			718	718	
800	783-800	783-800	783-800			768	768	
900	883-900	883-900	883-900			868	868	
1000	983-1000	983-1000	983-1000			968	968	
1200	-	-	1183-1200			-	1168	
Zvláštní rozměry	(-7 mm; +10 mm)	(-7 mm; +10 mm)	(-7 mm; +10 mm)	(-7 mm; +10 mm)	(-7 mm; +10 mm)			
např.: 965	958-975	958-975	958-975	965	965			

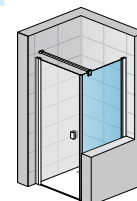

CON1 + CONT1SM1

Poznámky

1) - v případě montáže na dlažbu je nutno vzít v úvahu rozdíl mezi nominální a fyzickou šířkou. Viz technické informace na straně E34.

2) - do objednávky je nutno uvést, zda bude montáž na vaničku nebo na dlažbu (šířka na střed skla). Viz tech. informace na str. E34 - E35.

! Technické informace a příslušenství najdete na konci této kapitoly – od str. E32

Rozměry v mm. Technické změny vyhrazeny. Zvláštní provedení nelze vrátit.



Objednací kód naleznete v modrých polích:

CON13 090 50 07 = Concept 200 jednokřídlé dveře s pevnou stěnou v rovině, výška 2000 mm, šířka 900 mm, aluchrom, čiré sklo

CON13 | Jednokřídlé dveře s pevnou stěnou v rovině Concept 200

6 mm bezpečnostní sklo s antiplakovou úpravou concept-Clean | otvírání dveří ven i dovnitř | magnetické těsnění | rohová vzpěra | 5mm prahová lišta

Pro montáž do niky nutno objednat NÁSTĚNNÝ PROFIL PRO MONTÁŽ DVEŘÍ DO NIKY - V2.CON.

Standardní rozměry ¹⁾

Standardní rozměry ¹⁾					Typ	Šířka	Barva	Sklo
Šířka	Šířka dveří	Šířka vstupu	Šířka pevného dílu	Výška	Kód	Rozměr	06=černá matná 50=aluchrom	07=čiré
750	550	510	200	2000	CON13	075	xx	07
800	550	510	250	2000	CON13	080	xx	07
900	550	510	350	2000	CON13	090	xx	07
1000	650	610	350	2000	CON13	100	xx	07
1200	800	760	400	2000	CON13	120	xx	07

Zvláštní rozměry ²⁾

800-1200	dle šířky dveří	do 2100	CON13	SM1	xx	07
----------	-----------------	---------	-------	-----	----	----

Nástěnný profil pro montáž dveří do niky

Nutno objednat pouze pro montáž do niky!

		Typ	Barva
	Výška (mm)	Kód	06=černá matná 50=aluchrom
	2000	V2.CON.	xx
	do 2100	V2.CON.SM1.	xx

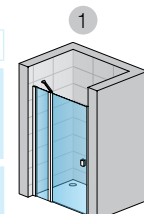

CON13
+ V2.CON.50

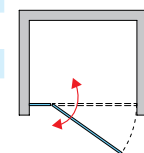

CONT1 | Boční stěna v 90° Concept 200

6 mm bezpečnostní sklo s antiplakovou úpravou concept-Clean | stabilizační vzpěra 1500 mm

Standardní rozměry ¹⁾

Standardní rozměry ¹⁾			Typ	Šířka	Barva	Sklo
Šířka	Výška	Výška skla	Kód	Rozměr	06=černá matná 50=aluchrom	07=čiré
750	2000	1984	CONT1	075	xx	07
800	2000	1984	CONT1	080	xx	07
900	2000	1984	CONT1	090	xx	07
1000	2000	1984	CONT1	100	xx	07
1200	2000	1984	CONT1	120	xx	07

Zvláštní rozměry ²⁾

750-1200		do 2100	CONT1	SM1	xx	07
----------	--	---------	-------	-----	----	----

Za příplatek pouze u boční stěny

Zkosení / Výřez **Z.AUS.001** (vychází se z ceny za zvláštní rozměry)



CON13
+ CONT1

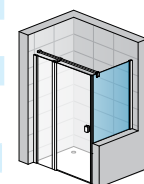

CON13
+ CONT1SM1

Přestavné šířky

Stavební připravenost niky po obložení

Instalační rozměry vaničky - od svislého obkladu po vnější hranu vaničky

Stavební připravenost dlažby pro zástěnu standardních rozměrů

Standardní rozměry	1			2		Montáž na dlažbu (střed skla)	
	Šířka	Dveře v nise (-17 mm; 0 mm)	Dveře + boční stěna v 90° (-17 mm; 0 mm)	Boční stěna v 90° (-17 mm; 0 mm)	Dveře + boční stěna v 90° (-7 mm; +10 mm)	Boční stěna v 90° (-7 mm; +10 mm)	
	750	733-750	733-750	733-750	718	718	
	800	783-800	783-800	783-800	768	768	
	900	883-900	883-900	883-900	868	868	
	1000	983-1000	983-1000	983-1000	968	968	
	1200	1183-1200	1183-1200	1183-1200	1168	1168	
Zvláštní rozměry		(-7 mm; +10 mm)	(-7 mm; +10 mm)	(-7 mm; +10 mm)	(-7 mm; +10 mm)	(-7 mm; +10 mm)	
	např.: 965	958-975	958-975	958-975	965	965	

Poznámky

1) - v případě montáže na dlažbu je nutno vzít v úvahu rozdíl mezi nominální a fyzickou šířkou. Viz technické informace na straně E34.

2) - do objednávky je nutno uvést, zda bude montáž na vaničku nebo na dlažbu (šířka na střed skla). Viz tech. informace na str. E34 E35.

! Technické informace a příslušenství najdete na konci této kapitoly – od str. E32

Rozměry v mm. Technické změny vyhrazeny. Zvláštní provedení nelze vrátit.



Objednací kód naleznete v modrých polích:

CON1 090 50 07 = Concept 200 rohový vstup jednodílný s křídlovými dveřmi (1 díl rohového vstupu), výška 2000 mm, šířka 900 mm, aluchrom, čiré sklo

CON1 + CON1 | Rohový vstup jednodílný s křídlovými dveřmi Concept 200

6 mm bezpečnostní sklo s antiplakovou úpravou concept-Clean | otvírání dveří ven i dovnitř | magnetické těsnění | 5mm prahová lišta

Rohový vstup se skládá z pravého a levého dílu. Pro kompletní rohový vstup je třeba objednat 2 dveře.

Příklad: Kompletní rohový vstup o rozměrech 900 × 900 v provedení aluchrom (50), čiré sklo (07) se skládá ze dvou křídlových dveří CON10905007

Standardní rozměry ¹⁾ - jedna strana

Standardní rozměry ¹⁾ - jedna strana			Typ	Šířka	Barva	Sklo
Šířka	Šířka vstupu	Výška	Kód	Rozměr	06=černá matná 50=aluchrom	07=čiré
750	915	2000	CON1	075	xx	07
800	985	2000	CON1	080	xx	07
900	1125	2000	CON1	090	xx	07
1000	1270	2000	CON1	100	xx	07

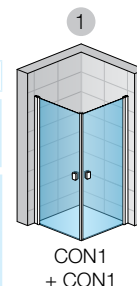

CON1
+ CON1

Zvláštní rozměry ²⁾ - jedna strana

700-1000	dle šířky dveří	do 2100	CON1	SM1	xx	07
----------	-----------------	---------	-------------	------------	-----------	-----------

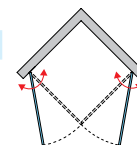
**Přestavné šířky**

Standardní rozměry	Instalační rozměry vaničky - od svislého obkladu po vnější hranu vaničky	Stavební připravenost dlažby pro zástěnu standardních rozměrů
	1	Montáž na dlažbu (střed skla)
Šířka	Rohový vstup (-17 mm; +0 mm)	Rohový vstup (-7 mm; +10 mm)
750	733-750	718
800	783-800	768
900	883-900	868
1000	983-1000	968
Zvláštní rozměry	(-7 mm; +10 mm)	(-7 mm; +10 mm)
např.: 865	858-875	865

Poznámky

- 1) - v případě montáže na dlažbu je nutno vzít v úvahu rozdíl mezi nominální a fyzickou šířkou. Viz technické informace na straně E34.
- 2) - do objednávky je nutno uvést, zda bude montáž na vaničku nebo na dlažbu (šířka na střed skla). Viz tech. informace na str. E34 - E35.

! Technické informace a příslušenství najdete na konci této kapitoly – od str. E32

Rozměry v mm. Technické změny vyhrazeny. Zvláštní provedení nelze vrátit.



Objednací kód naleznete v modrých polích:

CON13 080 50 07 = Concept 200 rohový vstup dvoudílný s křídlovými dveřmi (1 díl rohového vstupu), výška 2000 mm, šířka 800 mm, aluchrom, čiré sklo

CON13 + CON13 | Rohový vstup dvoudílný s křídlovými dveřmi Concept 200

6 mm bezpečnostní sklo s antiplakovou úpravou concept-Clean | otvírání dveří ven i dovnitř | magnetické těsnění | magnetické těsnění | rohová vzpěra | 5mm prahová lišta

Rohový vstup se skládá z pravého a levého dílu. Pro kompletní rohový vstup je třeba objednat 2 dveře.

Příklad: Kompletní rohový vstup o rozměrech 900 × 900 v provedení aluchrom (50), čiré sklo (07) se skládá ze dvou křídlových dveří CON130905007

Standardní rozměry ¹⁾ - jedna strana

					Typ	Šířka	Barva	Sklo
Šířka	Šířka dveří	Šířka vstupu	Šířka pevného dílu	Výška	Kód	Rozměr	06=černá matná 50=aluchrom	07=čiré
750	550	720	200	2000	CON13	075	xx	07
800	550	720	250	2000	CON13	080	xx	07
900	550	720	350	2000	CON13	090	xx	07
1000	650	865	350	2000	CON13	100	xx	07
1200	800	1075	400	2000	CON13	120	xx	07

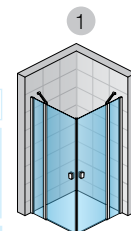

CON13
+ CON13

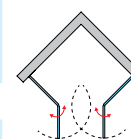
**Zvláštní rozměry ²⁾ - jedna strana**

800-1200	dle šířky dveří	do 2100	CON13	SM1	xx	07
----------	-----------------	---------	--------------	------------	-----------	-----------

Přestavné šířky

Standardní rozměry	Instalační rozměry vaničky - od svislého obkladu po vnější hranu vaničky	Stavební připravenost dlažby pro zástěnu standardních rozměrů
	1	Montáž na dlažbu (střed skla)
Šířka	Rohový vstup (-17 mm; +0 mm)	Rohový vstup (-7 mm; +10 mm)
750	733-750	718
800	783-800	768
900	883-900	868
1000	983-1000	968
1200	1183-1200	1168
Zvláštní rozměry	(-7 mm; +10 mm)	(-7 mm; +10 mm)
např.: 865	858-875	865

Poznámky

- 1) - v případě montáže na dlažbu je nutno vzít v úvahu rozdíl mezi nominální a fyzickou šířkou. Viz technické informace na straně E34.
- 2) - do objednávky je nutno uvést, zda bude montáž na vaničku nebo na dlažbu (šířka na střed skla). Viz tech. informace na str. E34 - E35 .

! Technické informace a příslušenství najdete na konci této kapitoly – od str. E32

Rozměry v mm. Technické změny vyhrazeny. Zvláštní provedení nelze vrátit.



Objednací kód naleznete v modrých polích:

CON2 090 50 07 = Concept 200 dvoukřídlé dveře, výška 2000 mm, šířka 900 mm, aluchrom, čiré sklo

CON2 | Dvoukřídlé dveře Concept 200

6 mm bezpečnostní sklo s antiplakovou úpravou concept-Clean | otvírání dveří ven i dovnitř | magnetické těsnění | 5mm prahová lišta

Standardní rozměry ¹⁾

Standardní rozměry ¹⁾			Typ	Šířka	Barva	Sklo
Šířka	Šířka vstupu	Výška	Kód	Rozměr	06=černá matná 50=aluchrom	07=čiré
750	615	2000	CON2	075	xx	07
800	665	2000	CON2	080	xx	07
900	765	2000	CON2	090	xx	07
1000	865	2000	CON2	100	xx	07
1200	1065	2000	CON2	120	xx	07

Zvláštní rozměry ²⁾

750-1200	dle šířky dveří	do 2100	CON2	SM1	xx	07
----------	-----------------	---------	------	-----	----	----

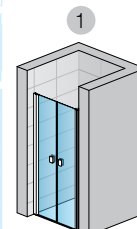

CON2

CONT2 | Boční stěna v 90° Concept 200

6 mm bezpečnostní sklo s antiplakovou úpravou concept-Clean | stabilizační vzpěra 1500 mm

Standardní rozměry ¹⁾

Standardní rozměry ¹⁾			Typ	Šířka	Barva	Sklo
Šířka	Výška	Výška skla	Kód	Rozměr	06=černá matná 50=aluchrom	07=čiré
750	2000	2000	CONT2	075	xx	07
800	2000	2000	CONT2	080	xx	07
900	2000	2000	CONT2	090	xx	07
1000	2000	2000	CONT2	100	xx	07
1200	2000	2000	CONT2	120	xx	07

Zvláštní rozměry ²⁾

750-1200		do 2100	CONT2	SM1	xx	07
----------	--	---------	-------	-----	----	----

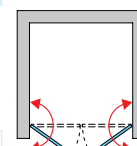

2

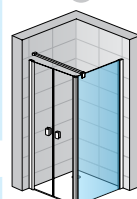

CON2
+ CONT2

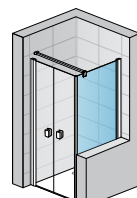

CON2
+ CONT2SM1

Za příplatek pouze u boční stěny

Zkosení / Výřez **Z.AUS.001** (vychází se z ceny za zvláštní rozměry)

Přestavné šířky

Standardní rozměry	1	2	Montáž na dlažbu (střed skla)		
	Stavební připravenost niky po obložení	Instalační rozměry vaničky - od svislého obkladu po vnější hranu vaničky	Stavební připravenost dlažby pro zástěnu standardních rozměrů		
Šířka	Dveře v nise (-18 mm; +15 mm)	Dveře + boční stěna v 90° (-9 mm; +27 mm)	Boční stěna v 90° (-17 mm; 0 mm)	Dveře + boční stěna v 90° (-5 mm; +31 mm)	Boční stěna v 90° (-7 mm; +10 mm)
700	682-715	691-727	683-700	674	668
750	732-765	741-777	733-750	724	718
800	782-815	791-827	783-800	774	768
900	882-915	891-927	883-900	874	868
1000	982-1015	991-1027	983-1000	974	968
1200	1182-1215	1191-1227	1183-1200	1174	1168
Zvláštní rozměry	(-18 mm; +15 mm)	(-9 mm; +27 mm)	(-7 mm; +10 mm)	(-9 mm; +27 mm)	(-7 mm; +10 mm)
např.: 965	947-980	956-992	958-975	965	965

Poznámky

- v případě montáže na dlažbu je nutno vzít v úvahu rozdíl mezi nominální a fyzickou šířkou. Viz technické informace na straně E34.
- do objednávky je nutno uvést, zda bude montáž na vaničku nebo na dlažbu (šířka na střed skla). Viz tech. informace na str. E34 - E35.

! Technické informace a příslušenství najdete na konci této kapitoly – od str. E32

Rozměry v mm. Technické změny vyhrazeny. Zvláštní provedení nelze vrátit.



Objednací kód naleznete v modrých polích:

CONF1 G 090 50 07 = Concept 200 dvoudílné skládací dveře, panty vlevo, výška 2000 mm, šířka 900 mm, aluchrom, čiré sklo

CONF1 | Dvoudílné skládací dveře Concept 200

6 mm bezpečnostní sklo s antiplakovou úpravou concept-Clean | otvírání dveří ven i dovnitř | chromované panty, zapuštěné do skla | magnetické těsnění | 5mm prahová lišta

Pro montáž do niky nutno objednat **NÁSTĚNNÝ PROFIL PRO MONTÁŽ DVEŘÍ DO NIKY - V2.CON.****Standardní rozměry ¹⁾**

Standardní rozměry ¹⁾			Typ	Panty	Šířka	Barva	Sklo
Šířka	Šířka vstupu	Výška	Kód	G=vlevo D=vpravo	Rozměr	06=černá matná 50=aluchrom	07=čiré
750	648	2000	CONF1	xx	075	xx	07
800	698	2000	CONF1	xx	080	xx	07
900	798	2000	CONF1	xx	090	xx	07
1000	898	2000	CONF1	xx	100	xx	07
1200	1068	2000	CONF1	xx	120	xx	07

Zvláštní rozměry ²⁾

750-1200	dle šířky dveří	do 2100	CONF1	xx	SM1	xx	07
----------	-----------------	---------	-------	----	-----	----	----

Nástěnný profil pro montáž dveří do niky

Nutno objednat pouze pro montáž do niky!

		Typ	Barva
Výška (mm)	Kód	06=černá matná 50=aluchrom	
2000	V2.CON.	xx	
do 2100	V2.CON.SM1.	xx	

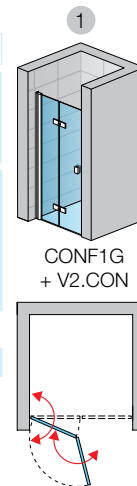

CONF1G + V2.CON

CONT1 | Boční stěna v 90° Concept 200

6 mm bezpečnostní sklo s antiplakovou úpravou concept-Clean | stabilizační vzpěra 1500 mm

Standardní rozměry ¹⁾

Standardní rozměry ¹⁾			Typ	Šířka	Barva	Sklo
Šířka	Výška	Výška skla	Kód	Rozměr	06=černá matná 50=aluchrom	07=čiré
750	2000	1984	CONT1	075	xx	07
800	2000	1984	CONT1	080	xx	07
900	2000	1984	CONT1	090	xx	07
1000	2000	1984	CONT1	100	xx	07
1200	2000	1984	CONT1	120	xx	07

Zvláštní rozměry ²⁾

750-1200		do 2100	CON1	SM1	xx	07
----------	--	---------	------	-----	----	----

Za příplatek pouze u boční stěny

Zkosení / Výřez

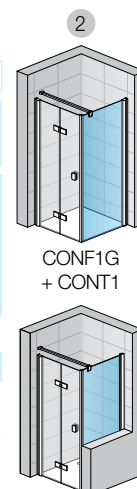
Z.AUS.001 (vychází se z ceny za zvláštní rozměry)

CONF1G + CONT1

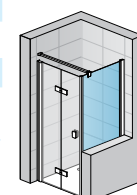

CONF1G + CONT1 SM1

Přestavné šířky

Stavební připravenost niky po obložení

Instalační rozměry vaničky - od svislého obkladu po vnější hranu vaničky

Stavební připravenost dlažby pro zástěnu standardních rozměrů

Standardní rozměry	1			2		Montáž na dlažbu (střed skla)	
	Šířka	Dveře v nice (-17 mm; 0 mm)	Dveře + boční stěna v 90° (-17 mm; 0 mm)	Boční stěna v 90° (-17 mm; 0 mm)	Dveře + boční stěna v 90° (-7 mm; +10 mm)	Boční stěna v 90° (-7 mm; +10 mm)	
750	733-750	733- 750	733- 750	733- 750	718	718	
800	783-800	783-800	783-800	783-800	768	768	
900	883-900	883-900	883-900	883-900	868	868	
1000	983-1000	983-1000	983-1000	983-1000	968	968	
1200	1183-1200	1183-1200	1183-1200	1183-1200	1168	1168	
Zvláštní rozměry							
	(-7 mm; +10 mm)	(-7 mm; +10 mm)	(-7 mm; +10 mm)	(-7 mm; +10 mm)	(-7 mm; +10 mm)	(-7 mm; +10 mm)	
např.: 965	958-975	958-975	958-975	958-975	965	965	

Poznámky

1) - v případě montáže na dlažbu je nutno vzít v úvahu rozdíl mezi nominální a fyzickou šířkou. Viz technické informace na straně E34.

2) - do objednávky je nutno uvést, zda bude montáž na vaničku nebo na dlažbu (šířka na střed skla). Viz tech. informace na str. E34 - E35.

! Technické informace a příslušenství najdete na konci této kapitoly - od str. E32

Rozměry v mm. Technické změny vyhrazeny. Zvláštní provedení nelze vrátit.



Objednací kód naleznete v modrých polích:

CONF1 G 090 50 07 = Concept 200 rohový vstup s dvoudílnými skládacími dveřmi, levý díl, výška 2000 mm, šířka 900 mm, aluchrom, čiré sklo

CONF1 G+D | Rohový vstup s dvoudílnými skládacími dveřmi Concept 200

6 mm bezpečnostní sklo s antiplakovou úpravou concept-Clean | otvírání dveří ven i dovnitř | chromované panty, zapuštěné do skla | magnetické těsnění | 5mm prahová lišta

Standardní rozměry ^{1) 3)}

Standardní rozměry ^{1) 3)}			Typ	Díl	Šířka	Barva	Sklo
Šířka	Šířka vstupu	Výška	Kód	G=levý D=pravý	Rozměr	06=černá matná 50=aluchrom	07=čiré
750	=celková šířka	2000	CONF1	xx	075	xx	07
800	=celková šířka	2000	CONF1	xx	080	xx	07
900	=celková šířka	2000	CONF1	xx	090	xx	07
1000	=celková šířka	2000	CONF1	xx	100	xx	07
1200	=celková šířka	2000	CONF1	xx	120	xx	07

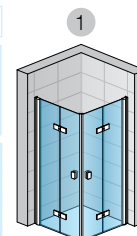
CONF1G
+ CONF1D**Zvláštní rozměry ^{2) 3)}**

750-1200	dle šířky dveří	do 2100	CONF1	xx	SM1	xx	07
----------	-----------------	---------	-------	----	-----	----	----

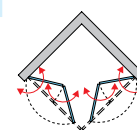
**Přestavné šířky**Instalační rozměry vaničky
- od svislého obkladu po vnější hranu vaničkyStavební připravenost dlažby
pro zástěnu standardních rozměrů

Standardní rozměry	1	Montáž na dlažbu (střed skla)
Šířka	Rohový vstup (-17 mm; +0 mm)	Rohový vstup (-7 mm; +10 mm)
750	733-750	718
800	783-800	768
900	883-900	868
1000	983-1000	968
1200	1183-1200	1168
Zvláštní rozměry	(-7 mm; +10 mm)	(-7 mm; +10 mm)
např.: 865	858-875	865

Poznámky

- 1) - v případě montáže na dlažbu je nutno vzít v úvahu rozdíl mezi nominální a fyzickou šířkou. Viz technické informace na straně E34.
- 2) - do objednávky je nutno uvést, zda bude montáž na vaničku nebo na dlažbu (šířka na střed skla). Viz tech. informace na str. E34 - E35.
- 3) - Rohový vstup se skládá z pravého a levého dílu, pro rohový vstup je nutné objednat vždy dvojice dveře.

! Technické informace a příslušenství najdete na konci této kapitoly – od str. E32

Rozměry v mm. Technické změny vyhrazeny. Zvláštní provedení nelze vrátit.



Objednací kód naleznete v modrých polích:

CON4P 120 50 07 = Concept 200 pevná stěna samostatná s vyrovnávacím profilem, výška 2000 mm, šířka 1200 mm, aluchrom, čiré sklo

CON4P | Pevná stěna samostatná s vyrovnávacím profilem Concept 200

8 mm bezpečnostní sklo s antiplakovou úpravou concept-Clean | stabilizační vzpěra 1500 mm (možno zkrátit) | celková výška vč. stabilizační vzpěry 2015 mm | lze namontovat vpravo i vlevo

Standardní rozměry			Typ	Šířka	Barva	Sklo
Šířka	Výška	Výška skla	Kód	Rozměr	06=černá matná 50=aluchrom	07=čiré
900	2000	1995	CON4P	090	xx	07
1000	2000	1995	CON4P	100	xx	07
1100	2000	1995	CON4P	110	xx	07
1200	2000	1995	CON4P	120	xx	07
1300	2000	1995	CON4P	130	xx	07
1400	2000	1995	CON4P	140	xx	07
1500	2000	1995	CON4P	150	xx	07
1600	2000	1995	CON4P	160	xx	07

Zvláštní rozměry ¹⁾

900-1600	do 2100	CON4P	SM1	xx	07
----------	---------	--------------	------------	-----------	-----------

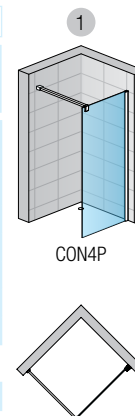
**Za příplatek pouze u boční stěny**

Zkosení / Výřez **Z.AUS.001** (vychází se z ceny za zvláštní rozměry)

Přestavné šířky

Šířka od zdi k vnější hraně skla

Standardní rozměry

1

Šířka	Pevná stěna (-10 mm; +5 mm)
900	890-905
1000	990-1005
1100	1090-1105
1200	1190-1205
1300	1290-1305
1400	1390-1405
1500	1490-1505
1600	1590-1605

Zvláštní rozměry

(-8 mm; +7 mm)

např. 1065	1057-1072
------------	-----------

! Technické informace a příslušenství najdete na konci této kapitoly – od str. E32

Rozměry v mm. Technické změny vyhrazeny. Zvláštní provedení nelze vrátit.



Objednací kód naleznete v modrých polích:

CONFP 120 50 07 = Concept 200 pevná stěna samostatná, výška 2000 mm, šířka 1200 mm, aluchrom, čiré sklo

CONFP | Pevná stěna samostatná Concept 200

8 mm bezpečnostní sklo s antiplakovou úpravou concept-Clean | 2 stabilizační vzpěry 1500 mm (možno zkrátit) | celková výška vč. stabilizační vzpěry 2015 mm

Standardní rozměry

Standardní rozměry				Typ	Šířka	Barva	Sklo
Šířka	Efektivní šířka skla	Výška	Výška skla	Kód	Rozměr	06=černá matná 50=aluchrom	07=čiré
1200	1180	2000	1995	CONFP	120	xx	07
1300	1280	2000	1995	CONFP	130	xx	07
1400	1380	2000	1995	CONFP	140	xx	07
1500	1480	2000	1995	CONFP	150	xx	07
1600	1580	2000	1995	CONFP	160	xx	07

Zvláštní rozměry ^{1) 2)}

1200-1600	dle šířky skla	do 2100		CONFP	SM1	xx	07
-----------	----------------	---------	--	--------------	------------	-----------	-----------

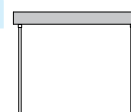
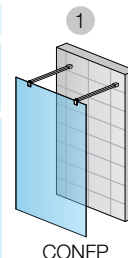

Poznámky

- 1) - do objednávky je nutno uvést, zda bude montáž na vaničku nebo na dlažbu (šířka na střed skla). Viz tech. informace na str. E34.
- 2) - U objednávky zvláštního rozměru pro montáž na dlažbu odpovídá efektivní šířka skla objednanému rozměru.

! Technické informace a příslušenství najdete na konci této kapitoly – od str. E32

Rozměry v mm. Technické změny vyhrazeny. Zvláštní provedení nelze vrátit.

Příslušenství Concept 200

Při objednávce těsnění uveďte vždy odpovídací objednávací kód dveří nebo číslo potvrzení objednávky.

Plastová těsnění

42352.KD.2100 - svislé magnetické těsnění 90° pro 6 mm sklo

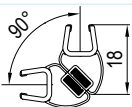
	Délka	Kód
	2100 mm	42352.KD.2100

42356.KD.2100 - svislé magnetické těsnění pro 6 mm sklo

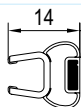
	Délka	Kód
	2100 mm	42356.KD.2100

62100.KD.1 - svislá krycí lišta (šedá) pro montážní set "dveře do niky"

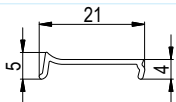
	Délka	Kód
	2100 mm	62100.KD.2100

52203.1000 - Vodorovné těsnění pro 6mm sklo

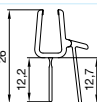
	Délka	Kód
	1000 mm	52203.KD.1000 ¹⁾ 52203U.KD.1000.F ²⁾ 52203U2.KD.1000.F ³⁾ 52203U3.KD.1000.F ⁴⁾

82206.KD - svislé těsnění mezi profilem dveří a stěnou

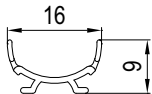
	Délka	Kód
	2100 mm	82206.KD

¹⁾ 52203.KD.1000

²⁾ 52203U.KD.1000.F

³⁾ 52203U2.KD.1000.F

⁴⁾ 52203U3.1000.F

bez frézování

s frézováním L a R 90° pro montáž s magnetickým těsněním 42352.KD.2100

s frézováním L a R 180° pro montáž s magnetickým těsněním 42356.KD.2100

s frézováním L a R 180° pro montáž s magnetickým těsněním 42366.KD.2100

42364.2100 - svislé těsnění pro boční stěnu 6 mm sklo (dveře s boční stěnou)

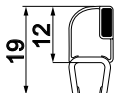
	Délka	Kód
	2100 mm	42364.KD.2100

42366.2000 - svislé těsnění pro dveře 6 mm sklo (v kombinaci s boční stěnou)

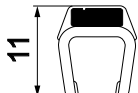
	Délka	Kód
	2100 mm	42366.KD.2100

Doplňkové profily

CAC1 - Profil k rozšíření boční stěny CONT1 ke zdi až o 25 mm (stohovací profil)

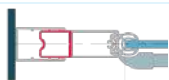
	Typ	Barva	Rozměr
	Kód	06=černá matná 50=aluchrom	Výška
	CAC1	.xx.	1984

CAC1 - Profil k rozšíření dveří CON1, CON13, CON2, CONF1 nebo boční stěny CONT2 ke zdi až o 25 mm (stohovací profil)

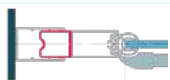
	Typ	Barva	Rozměr
	Kód	06=černá matná 50=aluchrom	Výška
	CAC1	.xx.	2000
	CAC1	.xx.	SM1

Stabilizační vzpěry

Vodorovná vzpěra, zeď - sklo + T-kus, délka 1500 mm
lze zkrátit na míru



Objednávací kód

SMGTC.50.1500
(aluchrom)
SMGTC.06.1500
(černá matná)

Vodorovná vzpěra, zeď - sklo, délka 1500 mm
lze zkrátit na míru



Objednávací kód

SMGC.50.1500
(aluchrom)
SMGC.06.1500
(černá matná)

Rohová vzpěra

Rohová vzpěra, délka 500 mm
lze zkrátit na míru



Objednávací kód

RPC.50.500
(aluchrom)
RPC.06.500
(černá matná)

Montážní set

V2.CON - Instalační set pro montáž dveří do niky, otevírání ven i dovnitř

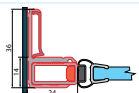
	Rozměr	Typ	Barva
	Výška	Kód	06=černá matná 50=aluchrom
	1984	V2.CON.	xx
	do 2100	V2.CON.SM1.	xx

Rozměry v mm. Technické změny vyhrazeny. Zvláštní provedení nelze vrátit.

Design a technické přednosti Concept 200

Design



Elegantní a výrazné madlo (1)

pro všechny křídlové dveře



Optimální stabilita

Rohová (2) nebo stabilizační vzpěra (3)
pro optimální stabilitu pevné/boční
stěny.

Technické přednosti

Design



Dveře se zdvihovým mechanismem

- Ulehčuje otvírání dveří
- Snižuje opotřebení těsnění na dveřích



Vyrovnávací profil na zeď

- Kompaktní vyrovnávací profil na zeď
pro zjednodušenou montáž
- Přestavitelnost až 20 mm



Těsnost

- Bezbariérový přístup do sprchy (1)
- Pro zajištění optimální těsnosti
doporučujeme namontovat standardně
dodávanou prahovou lištu (2)

Technické informace Concept 200

Dveře s boční stěnou, rohový vstup - montáž na vaničku

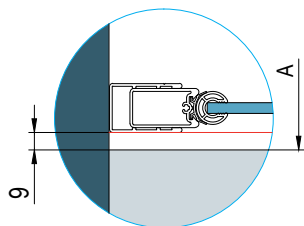
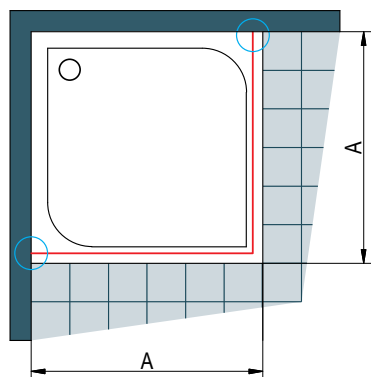

A | změřený rozměr od zdi k vnějšímu okraji vaničky

Při montáži na vaničku je odsazení u všech standardních rozměrů 9 mm.

Dveře s boční stěnou, rohový vstup - montáž na dlažbu

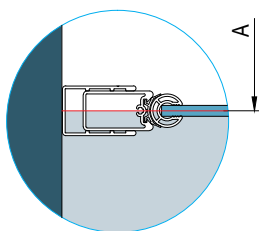
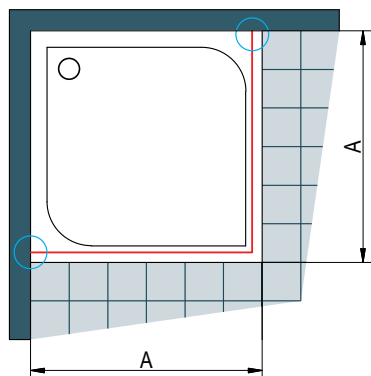

Montáž na dlažbu:

A | změřený rozměr od zdi na osu skla

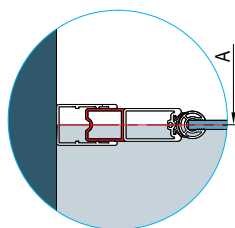

Montáž na dlažbu (při použití rozšiřovacího profilu):

A | změřený rozměr od zdi na osu skla

Stavební připravenost dlažby pro zástěnu standardních rozměrů

Standardní šířka	Šířka A = střed skla	
	CON1, CON13, CONF1, CONT1/2	CON2
750	718	724
800	768	774
900	868	874
1000	968	974
1200	1168	1174

Skutečná šířka standardní zástěny odpovídá šířce A (rozměr na střed skla) z výše uvedené tabulky s tolerancí:
 -7 mm do +10 mm: CON1, CON13, CONF1, CONT1/2
 -5 mm do +31 mm: CON2

Stavební připravenost dlažby pro zástěnu standardních rozměrů s rozšiřovacím profilem CAC1

Standardní šířka	Šířka A = střed skla	
	CON1, CON13, CONF1, CONT1/2	CON2
750	743	749
800	793	799
900	893	899
1000	993	999
1200	1193	1199

Všechny standardní rozměry jsou opatřeny vyrovnávacím profilem. V případě odchylek ve stavební připravenosti z nahoře uvedených tabulek musí být vyroben zvláštní rozměr.

Zkrácená boční stěna **CONT1** k jednodílným křídlovým dveřím, ke křídlovým dveřím s pevnou stěnou a k dvoudílným skládacím dveřím vždy **volně navazuje na vanu** (volně "visí" vedle vany).
 Zkrácená boční stěna **CONT2** k dvoukřídlovým dveřím **vždy na vanu dosedá**.

Otevření/odklopení skládacích dveří

Rozměr odklopení skládacích dveří zahrnuje rozměr od vnější hrany vaničky ke konci elementu dveří u dovnitř složené sprchové zástěny (do 90°). Toto je velice důležité pro umístění armatury na stěnu.

Rozměry 9 a 27 jsou vždy konstantní a neměnné, v případě, že jsou dveře správně namontovány.

Standardní šířka	Konstantní*	Šířka X	Celková šířka
750	9 + 27	340	376
800	9 + 27	365	401
900	9 + 27	415	451
1000	9 + 27	465	501
1200	9 + 27	565	601

* Šířka profilu + odsazení od vnější hrany vaničky

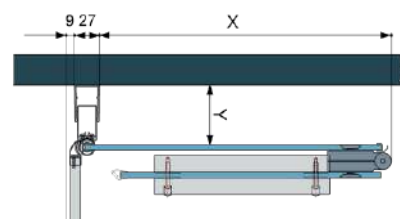

Rozměr Y je variabilní, dle nastavení vyrovnávacího profilu v rozmezí od 47 do 64 mm.

Profil EPB pro montáž na dlažbu

(CON1 - CON2 - CONF1 - CONB2)

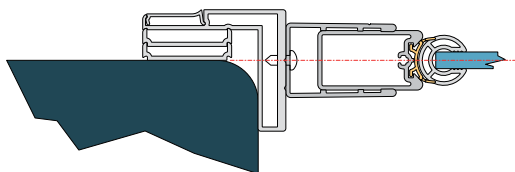

(CONT1 - CONT2)

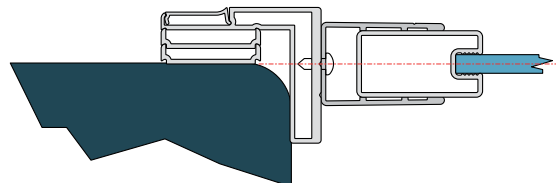

Vyrovnávací profil 50012

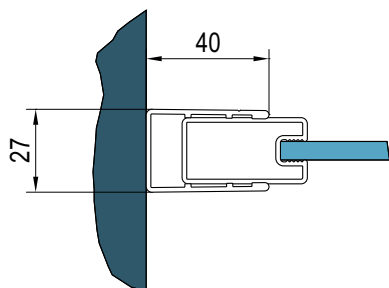

Rozměry vanové zástěny

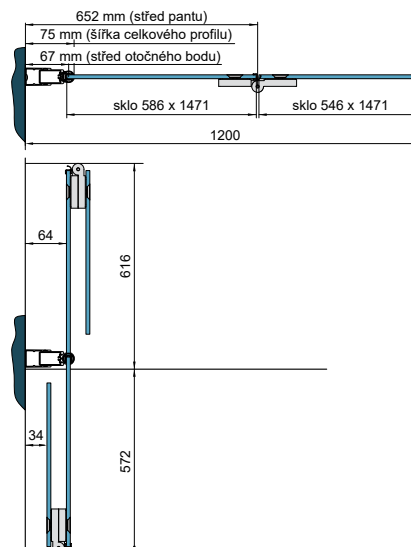

Concept 300 Style

Sprchové zástěny



Sprchové zástěny Concept 300 Style

Objednací kód naleznete v modrých polích:

CO3P1C D 075 50 07 = Concept 300 jednokřídlé dveře, panty vpravo, šířka 750 mm, výška 2000 mm, aluchrom, čiré sklo

CO3P1C | Jednokřídlé dveře

6mm bezpečnostní sklo s antiplakovou úpravou concept-Clean | panty se zdvihovým mechanismem | otvírání ven i dovnitř | magnetické těsnění | 5mm prahová lišta | aluchromový vyrovnávací profil

Standardní rozměry ¹⁾

Standardní rozměry ¹⁾			Typ	Panty	Šířka	Barva	Sklo
Šířka	Šířka vstupu	Výška	Kód	G=vlevo D=vpravo	Rozměr	50=aluchrom	07=čiré
750	634	2000	CO3P1C	x	075	50	07
800	684	2000	CO3P1C	x	080	50	07
900	784	2000	CO3P1C	x	090	50	07
1000	884	2000	CO3P1C	x	100	50	07

Zvláštní rozměry ²⁾

600-1000	dle šířky	do 2100	CO3P1C	x	SM1	50	07
----------	-----------	---------	--------	---	-----	----	----

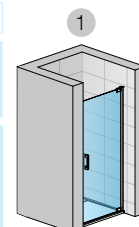

CO3P1CD + V2.CO3.50

Nástěnný profil s magnetickým těsněním

Nutno objednat pouze pro montáž do niky!

		Typ	Barva
	Výška (mm)	Kód	50=aluchrom
	2000	V2.CO3.	50
	do 2100	V2.CO3.SM1.	50

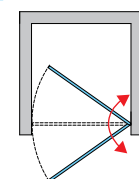

CO3PT6P | Boční stěna v 90°

6mm bezpečnostní sklo s antiplakovou úpravou concept-Clean | včetně stabilizační vzpěry 1400 mm | aluchromový vyrovnávací profil

Standardní rozměry ³⁾

Standardní rozměry ³⁾			Typ	Šířka	Barva	Sklo
Šířka	Výška	Efektivní výška skla	Kód	Rozměr	50=aluchrom	07=čiré
750	2000	1984	CO3PT6P	075	50	07
800	2000	1984	CO3PT6P	080	50	07
900	2000	1984	CO3PT6P	090	50	07
1000	2000	1984	CO3PT6P	100	50	07

Zvláštní rozměry ²⁾⁴⁾

300-900	do 2100		CO3PT6P	SM1	50	07
901-1400	do 2100		CO3PT6P	SM2	50	07

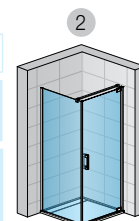

CO3PT6P + CO3P1CD

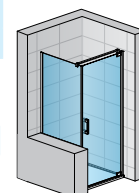

CO3PT6P SM1 + CO3P1CD

Za příplatek pouze u boční stěny

Zkosení / Výřez **Z.AUS.004** (vychází se z ceny za zvláštní rozměry)

Přestavné šířky

Standardní rozměry		1	2	Montáž na dlažbu (střed skla)		
Šířka dveří	Šířka boční stěny	Dveře v nise (-25 mm; 0 mm)	Dveře (+ boční stěna v 90°) (-15 mm; 0 mm)	Boční stěna v 90° (-20 mm; 0 mm)	Dveře (+ boční stěna v 90°) (-7 mm; +8 mm)	Boční stěna v 90° (-10 mm; +10 mm)
750	750	725-750	735-750	730-750	717	715
800	800	775-800	785-800	780-800	767	765
900	900	875-900	885-900	880-900	867	865
1000	1000	975-1000	985-1000	980-1000	967	965
Zvláštní rozměry		(-10 mm; +15 mm)	(-7 mm; +8 mm)	(-10 mm; +10 mm)		
např.: 965	např.: 965	955-980	958-973	955-975		

Poznámky

- Pro montáž na vaničku. Technické informace k montáži na dlažbu naleznete na straně E58-E61.
- Do objednávky je nutné uvést, zda bude montáž na vaničku nebo na dlažbu (šířka na střed skla). Viz. technické informace na straně E58-E61.
- V případě montáže boční stěny s dveřmi na dlažbu je nutno vzít v úvahu rozdíl mezi nominální a fyzickou šířkou. Viz. techn. informace na straně E58-E61.
- Zkrácená boční stěna v 90° se montuje vždy z boku vany.

! Technické informace a příslušenství najdete na konci této kapitoly – od str. E56

Rozměry v mm. Technické změny vyhrazeny. Zvláštní provedení nelze vrátit.



Objednací kód naleznete v modrých polích:

CO3P13 U D SM1 50 07 = Concept 300 jednokřídlé dveře s pevnou stěnou v rovině, profil pod obklad, panty vpravo, šířka zvláštní rozměr, výška zvláštní rozměr, aluchrom, čiré sklo

CO3P13 | Jednokřídlé dveře s pevnou stěnou v rovině – skryté kotvení

6mm bezpečnostní sklo s antiplakovou úpravou concept-Clean | panty se zdvihovým mechanismem | otvírání ven i dovnitř | magnetické těsnění | 5mm prahová lišta

* V případě objednávky U-montáže uveďte do objednávky, že se jedná o U-montáž.

Zvláštní rozměry ¹⁾				Typ	Uchycení na zeď	Panty	Šířka	Barva	Sklo
Šířka	Šířka vstupu	Šířka pevného dílu	Výška	Kód	A=profil na obklad U=profil pod obklad	G=vlevo D=vpravo	Rozměr	50=aluchrom	07=čiré
750- 1000	dle šířky	do 2100		CO3P13	x	x	SM1	50	07
1001-1400	dle šířky	do 2100		CO3P13	x	x	SM2	50	07

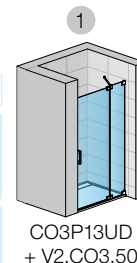

Nástěnný profil s magnetickým těsněním

Nutno objednat pouze pro montáž do niky!

	Typ	Barva
	Výška (mm)	Kód
	2000	V2.CO3.
	do 2100	V2.CO3.SM1.
		50=aluchrom

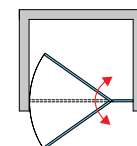

SKRYTÉ KOTVENÍ | Micro-Clip profil ²⁾

Použijte se k var. "A" (profil na obklad) **1 ks na stranu**

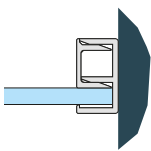
	Typ	Barva	Výška
	Výška (mm)	Kód	50=aluchrom
	1984	MKU	1984
	2000	MKU	2000
	do 2100	MKU	SM1

Použijte se k var. "U" (profil pod obklad) **1 ks na stranu**

	Typ	Barva	Výška
	Výška (mm)	Kód	50=aluchrom
	1984	MKU	1984
	2000	MKU	2000
	do 2100	MKU	SM1



CO3PT1/CO3PT3 | Boční stěna v 90°

6mm bezpečnostní sklo s antiplakovou úpravou concept-Clean | včetně stabilizační vzpěry 1400 mm

Zvláštní rozměry ^{1) 3)}		Typ	Uchycení na zeď	Šířka	Barva	Sklo
Šířka	Výška	CO3PT1 = pro dveře v 90° na straně madla CO3PT3 = pro dveře v 90° na straně pevného dílu	A=profil na obklad U=profil pod obklad	Rozměr	50=aluchrom	07=čiré
300-900	do 2100	xxxxxxx	x	SM1	50	07
901-1400	do 2100	xxxxxxx	x	SM2	50	07



* U-MONTÁŽ

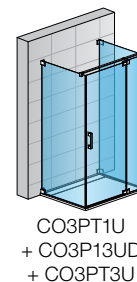

Přestavné šířky

U varianty "A" (profil na obklad) a "U" (profil pod obklad) není žádná přestavitelnost.

Poznámky

- 1) - Do objednávky je nutné uvést, zda bude montáž na vaničku nebo na dlažbu (šířka na střed skla). Viz. technické informace na straně E58-E61.
- 2) - Nákresy a montážní návod naleznete na straně E61.
- 3) - Zkrácená boční stěna v 90° se montuje vždy z boku vany.

! Technické informace a příslušenství najdete na konci této kapitoly – od str. E56

Rozměry v mm. Technické změny vyhrazeny. Zvláštní provedení nelze vrátit.



Objednací kód naleznete v modrých polích:

CO3P13P D 075 50 07 = Concept 300 jednokř. dveře s pevnou stěnou v rovině s vyr. profilem, panty vpravo, šířka 750, výška 2000 mm, aluchrom, čiré sklo

CO3P13P | Jednokřídlé dveře s pevnou stěnou v rovině s vyrovnávacím profilem

6mm bezpečnostní sklo s antiplakovou úpravou concept-Clean | panty se zdvihovým mechanismem | otvírání ven i dovnitř | magnetické těsnění | 5mm prahová lišta | aluchromový vyrovnávací profil

* V případě objednávky U-montáže uveďte do objednávky, že se jedná o U-montáž.

Standardní rozměry ¹⁾				Typ	Panty	Šířka	Barva	Sklo
Šířka	Šířka vstupu	Šířka pevného dílu	Výška	Kód	G=vlevo D=vpravo	Rozměr	50=aluchrom	07=čiré
750	483	227	2000	CO3P13P	x	075	50	07
800	533	227	2000	CO3P13P	x	080	50	07
900	583	277	2000	CO3P13P	x	090	50	07
1000	683	277	2000	CO3P13P	x	100	50	07
1200	783	377	2000	CO3P13P	x	120	50	07
1400	883	477	2000	CO3P13P	x	140	50	07

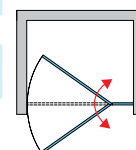
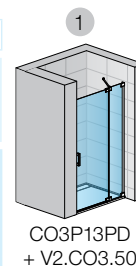

Zvláštní rozměry ¹⁾				Typ	Panty	Šířka	Barva	Sklo
Šířka	Šířka vstupu	Výška	Kód	G=vlevo D=vpravo	Rozměr	50=aluchrom	07=čiré	
750-1000	dle šířky	do 2100	CO3P13P	x	SM1	50	07	
1001-1400	dle šířky	do 2100	CO3P13P	x	SM2	50	07	

Nástěnný profil s magnetickým těsněním, **nutno objednat pouze pro montáž do niky!**

Typ	Barva
Výška (mm)	Kód
2000	V2.CO3.
do 2100	V2.CO3.SM1.

CO3PT1P/CO3PT3P | Boční stěna v 90° s vyrovnávacím profilem

6mm bezpečnostní sklo s antiplakovou úpravou concept-Clean | včetně stabilizační vzpěry 1400 mm

Standardní rozměry ¹⁾				Typ	Šířka	Barva	Sklo
Šířka	Efektivní výška skla pro CO3PT1P	pro CO3PT3P	Výška	CO3PT1P = pro dveře v 90° na straně madla CO3PT3P = pro dveře v 90° na straně pevného dílu	Rozměr	50=aluchrom	07=čiré
750	1984	2000	2000	xxxxxxx	075	50	07
800	1984	2000	2000	xxxxxxx	080	50	07
900	1984	2000	2000	xxxxxxx	090	50	07
1000	1984	2000	2000	xxxxxxx	100	50	07
1200	1984	2000	2000	xxxxxxx	120	50	07

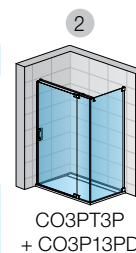

Zvláštní rozměry ¹⁾²⁾				Typ	Šířka	Barva	Sklo
Šířka	Efektivní výška skla	Výška	Kód	G=vlevo D=vpravo	Rozměr	50=aluchrom	07=čiré
300-900		do 2100	CO3PT1P	x	SM1	50	07
901-1400		do 2100	CO3PT3P	x	SM2	50	07

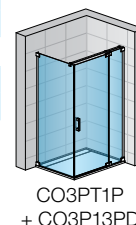

Za příplatek pouze u pevného dílu dveří a boční stěny

Zkosení / Výřez **Z.AUS.004** (vychází se z ceny za zvláštní rozměry)

Přestavné šířky

Standardní rozměry		1	2	Montáž na dlažbu (střed skla)	
Šířka dveří	Šířka boční stěny	Dveře v nise (-25 mm; +5 mm)	Dveře (+ boční stěna v 90°) (-15 mm; 0 mm)	Boční stěna v 90° (-15 mm; 0 mm)	Boční stěna v 90° (-10 mm; +10 mm)
750	750	725-755	735-750	735-750	717
800	800	775-805	785-800	785-800	767
900	900	875-905	885-900	885-900	867
1000	1000	975-1005	985-1000	985-1000	967
1200	1200	1175-1205	1185-1200	1185-1200	1167
1400	-	1375-1405	1385-1400	-	1367

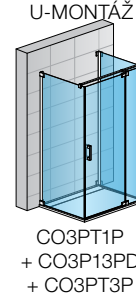
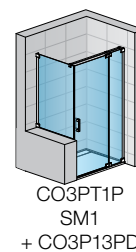

Poznámky

- Do objednávky je nutné uvést, zda bude montáž na vaničku nebo na dlažbu (šířka na střed skla). Viz. technické informace na straně E58-E61.
- Zkrácená boční stěna v 90° se montuje vždy z boku vany.

! Technické informace a příslušenství najdete na konci této kapitoly – od str. E56

Rozměry v mm. Technické změny vyhrazeny. Zvláštní provedení nelze vrátit.



Objednací kód naleznete v modrých polích:

CO3P2C 075 50 07 = Concept 300 dvoukřídlé dveře, šířka 750 mm, výška 2000 mm, aluchrom, čiré sklo

CO3P2C | Dvoukřídlé dveře

6mm bezpečnostní sklo s antiplakovou úpravou concept-Clean | panty se zdvihovým mechanismem | otvírání ven i dovnitř | magnetické těsnění | 5mm prahová lišta | aluchromový vyrovnávací profil

* V případě objednávky U-montáže uveďte do objednávky, že se jedná o U-montáž.

Standardní rozměry ¹⁾			Typ	Šířka	Barva	Sklo
Šířka	Šířka vstupu	Výška	Kód	Rozměr	50=aluchrom	07=čiré
750	594	2000	CO3P2C	075	50	07
800	644	2000	CO3P2C	080	50	07
900	744	2000	CO3P2C	090	50	07
1000	844	2000	CO3P2C	100	50	07

Zvláštní rozměry ²⁾

700-1200	dle šířky	do 2100	CO3P2C	SM1	50	07
----------	-----------	---------	---------------	------------	-----------	-----------

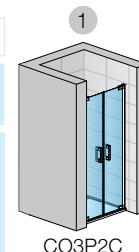

CO3P2C

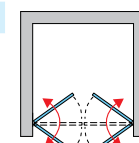

CO3PT7P | Boční stěna v 90° pro dvoukřídlé dveře

6mm bezpečnostní sklo s antiplakovou úpravou concept-Clean | včetně stabilizační vzpěry 1400 mm | aluchromový vyrovnávací profil

Standardní rozměry ³⁾			Typ	Šířka	Barva	Sklo
Šířka	Výška	Kód	Rozměr	50=aluchrom	07=čiré	
750	2000	CO3PT7P	075	50	07	
800	2000	CO3PT7P	080	50	07	
900	2000	CO3PT7P	090	50	07	
1000	2000	CO3PT7P	100	50	07	

Zvláštní rozměry ^{2) 4)}

300-900	do 2100	CO3PT7P	SM1	50	07
901-1400	do 2100	CO3PT7P	SM2	50	07

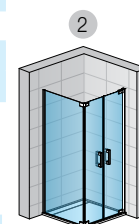

CO3PT7P
+ CO3P2C

Za příplatek pouze u boční stěny

Zkosení / Výřez **Z.AUS.004** (vychází se z ceny za zvláštní rozměry)

Přestavné šířky

Standardní rozměry		1			2		Montáž na dlažbu (střed skla)	
Šířka dveří	Šířka boční stěny	Dveře v nice (-20 mm; +10 mm)	Dveře (+ boční stěna v 90°) (-15 mm; 0 mm)	Boční stěna v 90° (-20 mm; 0 mm)	Dveře (+ boční stěna v 90°) (-7 mm; +8 mm)	Boční stěna v 90° (-10 mm; +10 mm)		
750	750	730-760	735-750	730-750	717	715		
800	800	780-810	785-800	780-800	767	765		
900	900	880-910	885-900	880-900	867	865		
1000	1000	980-1010	985-1000	980-1000	967	965		
Zvláštní rozměry		(-20 mm; +10 mm)	(-10 mm; +5 mm)	(-10 mm; +10 mm)				
např.: 965	např.: 965	945-975	955-970	955-975				

* U-MONTÁŽ



CO3PT7P
+ CO3P2C
+ CO3PT7P
+ 2X
RCO.50.1000

Poznámky

- 1) - Pro montáž na vaničku. Technické informace k montáži na dlažbu naleznete na straně E58-E61.
- 2) - Do objednávky je nutné uvést, zda bude montáž na vaničku nebo na dlažbu (šířka na střed skla). Viz. technické informace na straně E58-E61.
- 3) - V případě montáže boční stěny s dveřmi na dlažbu je nutno zvít v úvahu rozdíl mezi nominální a fyzickou šířkou. Viz. technické informace na konci této kapitoly.
- 4) - Zkrácená boční stěna v 90° se montuje vždy z boku vany.

! Technické informace a příslušenství najdete na konci této kapitoly – od str. E56

Rozměry v mm. Technické změny vyhrazeny. Zvláštní provedení nelze vrátit.



Objednací kód naleznete v modrých polích:

CO3P1C D 070 50 07 = Concept 300 rohový vstup s jednodílnými křídlovými dveřmi, pravý díl, šířka 750 mm, výška 2000 mm, aluchrom, čiré sklo

CO3P1C G+D | Rohový vstup s jednodílnými křídlovými dveřmi

6mm bezpečnostní sklo s antiplakovou úpravou concept-Clean | panty se zdvihovým mechanismem | otvírání ven i dovnitř | magnetické těsnění | 5mm prahová lišta | aluchromový vyrovnávací profil

Standardní rozměry ^{2) 4)} - jedna strana			Typ	Díl	Šířka	Barva	Sklo	
Šířka	Šířka vstupu ¹⁾	Výška	Kód	G=levý D=pravý	Rozměr	50=aluchrom	07=čiré	
750	898	2000	CO3P1C	x	075	50	07	
800	968	2000	CO3P1C	x	080	50	07	
900	1110	2000	CO3P1C	x	090	50	07	
1000	1251	2000	CO3P1C	x	100	50	07	
Zvláštní rozměry ^{3) 4)} - jedna strana			CO3P1C	x	SM1	50	07	
300-1000	dle šířky	do 2100						

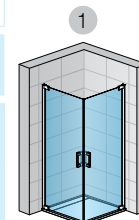

CO3P1CG
+ CO3P1CD

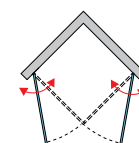

Přestavné šířky

Instalační rozměry vaničky
- od svislého obkladu po vnější hranu vaničky

Stavební připravenost dlažby
pro zástěnu standardních rozměrů

Standardní rozměry	1	Montáž na dlažbu (střed skla)
Šířka dveří	Rohový vstup (-15 mm; 0 mm)	Rohový vstup (-7 mm; +8 mm)
750	735-750	717
800	785-800	767
900	885-900	867
1000	985-1000	967
Zvláštní rozměry	(-7 mm; +8 mm)	
např.: 965	958-973	

Poznámky

- 1) - U rovnostranného provedení
- 2) - Pro montáž na vaničku. Technické informace k montáži na dlažbu naleznete na straně E58-E61.
- 3) - Do objednávky je nutné uvést, zda bude montáž na vaničku nebo na dlažbu (šířka na střed skla). Viz. technické informace na straně E58-E61.
- 4) - Rohový vstup se skládá z levého a pravého dílu.

! Technické informace a příslušenství najdete na konci této kapitoly – od str. E56

Rozměry v mm. Technické změny vyhrazeny. Zvláštní provedení nelze vrátit.



Objednací kód naleznete v modrých polích:

CO3P13 U D SM1 50 07 = Concept 300 rohový vstup s dvoudílnými křídlovými dveřmi, pravý díl, profil pod obklad, šířka zvláštní rozměr, výška zvláštní rozměr, aluchrom, čiré sklo

CO3P13 G+D | Rohový vstup s dvoudílnými křídlovými dveřmi – skryté kotvení

6mm bezpečnostní sklo s antiplakovou úpravou concept-Clean | panty se zdvihovým mechanismem | otvírání ven i dovnitř | magnetické těsnění | 5mm prahová lišta

Zvláštní rozměry ¹⁾²⁾ - jedna strana

Zvláštní rozměry ¹⁾²⁾ - jedna strana			Typ	Uchycení na zeď	Díl	Šířka	Barva	Sklo
Šířka	Šířka vstupu	Šířka pevného dílu	Výška	Kód	A=profil na obklad U=profil pod obklad	G=levý D=pravý	Rozměr	50=aluchrom 07=čiré
750- 1000	dle šířky	do 2100	CO3P13	x	x	SM1	50	07
1001-1400	dle šířky	do 2100	CO3P13	x	x	SM2	50	07

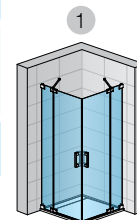

CO3P13UG
+ CO3P13UD

Skryté kotvení | Micro-Clip profil ³⁾

Použije se k var. "A" (profil na obklad) **1 ks na stranu**

Typ	Barva	Výška	
			
Výška (mm)	Kód	50=aluchrom	SM1=zvláštní rozměr
1984	MKU	.50.	1984
2000	MKU	.50.	2000
do 2100	MKU	.50.	SM1

Použije se k var. "U" (profil pod obklad) **1 ks na stranu**

Typ	Barva	Výška	
			
Výška (mm)	Kód	50=aluchrom	SM1=zvláštní rozměr
1984	MKU	.50.	1984
2000	MKU	.50.	2000
do 2100	MKU	.50.	SM1

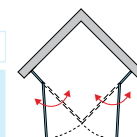
**Přestavné šířky**

U varianty "A" (profil na obklad) a "U" (profil pod obklad) není žádná přestavitelnost.

Poznámky

- 1) - Do objednávky je nutné uvést, zda bude montáž na vaničku nebo na dlažbu (šířka na střed skla). Viz. technické informace na straně E58-E61.
- 2) - Rohový vstup se skládá z levého a pravého dílu.
- 3) - Nákresy a montážní návod naleznete na straně E61.

! Technické informace a příslušenství najdete na konci této kapitoly – od str. E56

Rozměry v mm. Technické změny vyhrazeny. Zvláštní provedení nelze vrátit.



Objednací kód naleznete v modrých polích:

CO3P13P D 075 50 07 = Concept 300 rohový vstup s dvoudílnými křídlovými dveřmi a vyrovnávacím profilem pravý díl, šířka 750 mm, výška 2000 mm, aluchrom, čiré sklo

CO3P13P G+D | Rohový vstup s dvoudílnými dveřmi s vyrovnávacím profilem

6mm bezpečnostní sklo s antiplakovou úpravou concept-Clean | panty se zdvihovým mechanismem | otvírání ven i dovnitř | magnetické těsnění | 5mm prahová lišta | aluchromový vyrovnávací profil

Standardní rozměry ^{2) 4)} - jedna strana

Standardní rozměry ^{2) 4)} - jedna strana				Typ	Díl	Šířka	Barva	Sklo
Šířka	Šířka vstupu ¹⁾	Šířka pevného dílu	Výška	Kód	G=levý D=pravý	Rozměr	50=aluchrom	07=čiré
750	687	227	2000	CO3P13P	x	075	50	07
800	757	227	2000	CO3P13P	x	080	50	07
900	828	277	2000	CO3P13P	x	090	50	07
1000	970	277	2000	CO3P13P	x	100	50	07
1200	1111	377	2000	CO3P13P	x	120	50	07

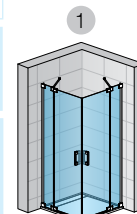

CO3P13PG + CO3P13PD

Zvláštní rozměry ^{3) 4)}

750- 1000	dle šířky	do 2100	CO3P13P	x	SM1	50	07
1001-1400	dle šířky	do 2100	CO3P13P	x	SM2	50	07

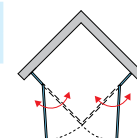

Za příplatek pouze u pevného dílu dveří

Zkosení / Výřez

Z.AUS.004 (vychází se z ceny za zvláštní rozměry)

Přestavné šířky

Instalační rozměry vaničky
- od svislého obkladu po vnější hranu vaničky

Stavební připravenost dlažby
pro zástěnu standardních rozměrů

Standardní rozměry	1	Montáž na dlažbu (střed skla)
Šířka dveří	Rohový vstup (-15 mm; 0 mm)	Rohový vstup (-7 mm; +8 mm)
750	735-750	717
800	785-800	767
900	885-900	867
1000	985-1000	967
1200	1185-1200	1167
Zvláštní rozměry	(-10 mm; +5 mm)	
např.: 965	955-970	

Poznámky

- 1) - U rovnostranného provedení.
- 2) - Pro montáž na vaničku. Technické informace k montáži na dlažbu naleznete na straně E58-E61.
- 3) - Do objednávky je nutné uvést, zda bude montáž na vaničku nebo na dlažbu (šířka na střed skla). Viz. technické informace na straně E58-E61.
- 4) - Rohový vstup se skládá z levého a pravého dílu.

! Technické informace a příslušenství najdete na konci této kapitoly – od str. E56

Rozměry v mm. Technické změny vyhrazeny. Zvláštní provedení nelze vrátit.



Objednací kód naleznete v modrých polích:

CO3S2 G 100 50 07 = Concept 300 posuvné dveře s pevnou stěnou v rovině, pevný díl vlevo, šířka 1000 mm, výška 2000 mm, aluchrom, čiré sklo

CO3S2 | Jednodílné posuvné dveře s pevnou stěnou v rovině

6mm bezpečnostní sklo s antiplakovou úpravou concept-Clean | "Soft open/close" systém pro snadné a tiché otvírání a zavírání dveří | 10mm prahová lišta | aluchromový vyrovnávací profil

* V případě objednávky U-montáže uveďte do objednávky, že se jedná o U-montáž.

Standardní rozměry ¹⁾				Typ	Pevný díl	Šířka	Barva	Sklo
Šířka	Šířka vstupu	Šířka dveří	Výška	Kód	G=vlevo D=vpravo	Rozměr	50=aluchrom	07=čiré
1000	425	540	2000	CO3S2	x	100	50	07
1200	525	640	2000	CO3S2	x	120	50	07
1400	625	740	2000	CO3S2	x	140	50	07
1600	725	840	2000	CO3S2	x	160	50	07
1700	775	890	2000	CO3S2	x	170	50	07
1800	825	940	2000	CO3S2	x	180	50	07

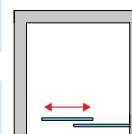
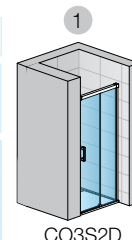

Zvláštní rozměry ²⁾

1000-1400	dle šířky	do 2100	CO3S2	x	SM1	50	07
1401-2000	dle šířky	do 2100	CO3S2	x	SM2	50	07

CO3ST | Boční stěna v 90°

6mm bezpečnostní sklo s antiplakovou úpravou concept-Clean, včetně stabilizační vzpěry 1400 mm, aluchromový vyrovnávací profil

Standardní rozměry ¹⁾		Typ	Šířka	Barva	Sklo
Šířka	Výška	Kód	Rozměr	50=aluchrom	07=čiré
700		CO3ST	070	50	07
750	2000	CO3ST	075	50	07
800	2000	CO3ST	080	50	07
900	2000	CO3ST	090	50	07
1000	2000	CO3ST	100	50	07
		CO3ST	120	50	07



Zvláštní rozměry ^{2) 3)}

300-900	do 2100	CO3ST	SM1	50	07
901-1400	do 2100	CO3ST	SM2	50	07

Za příplatek pouze u pevného dílu dveří

Zkosení / Vyřez **Z.AUS.004** (vychází se z ceny za zvláštní rozměry)

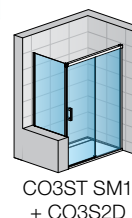

Přestavné šířky

Stavební připravenost niky po obložení

Instalační rozměry vaničky - od svislého obkladu po vnější hranu vaničky

Stavební připravenost dlažby pro zástěnu standardních rozměrů

Šířka dveří	Šířka boční stěny	1			2		Montáž na dlažbu (střed skla)	
		Dveře v nise (-35 mm; +15 mm)	Dveře (+ boční stěna v 90°) (-20 mm; +30 mm)	Boční stěna v 90° (-20 mm; 0 mm)	Dveře (+ boční stěna v 90°) (-25 mm; +25 mm)	Boční stěna v 90° (-10 mm; +10 mm)		
1000	700	965-1015	980-1030	680-700	994	670		
1200	750	1165-1215	1180-1230	730-750	1194	720		
1400	800	1365-1415	1380-1430	780-800	1394	770		
1600	900	1565-1615	1580-1630	880-900	1594	870		
1700	1000	1665-1715	1680-1730	980-1000	1694	970		
1800	1200	1765-1815	1780-1830	1180-1200	1794	1170		
		(-25 mm; +25 mm)	(-20 mm; +30 mm)	(-10 mm; +10 mm)				
např.: 1225	např.: 865	1200-1250	1205-1255	855-875				

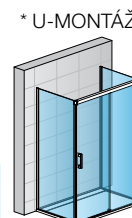

* U-MONTÁŽ
Od šířky 1200 mm doporučujeme použít rohové vzpěry 2x RCO.50.1000

Poznámky

- Pro montáž na vaničku. Technické informace k montáži na dlažbu naleznete na straně E58-E61.
- Do objednávky je nutné uvést, zda bude montáž na vaničku nebo na dlažbu (šířka na střed skla). Viz. technické informace na straně E58-E61.
- Zkrácená boční stěna v 90° se montuje vždy z boku vany.

! Technické informace a příslušenství najdete na konci této kapitoly – od str. E56

Rozměry v mm. Technické změny vyhrazeny. Zvláštní provedení nelze vrátit.



Objednací kód naleznete v modrých polích:

CO3E2 G 075 50 07 = Concept 300 rohový vstup s dvoudílnými posuvnými dveřmi, levý díl, šířka 750 mm, výška 2000 mm, aluchrom, čiré sklo

CO3E2G/D | Rohový vstup s dvoudílnými posuvnými dveřmi

6mm bezpečnostní sklo s antiplakovou úpravou concept-Clean | "Soft open/close" systém pro snadné a tiché otvírání a zavírání dveří | 10mm prahová lišta | aluchromový vyrovnávací profil

Standardní rozměry ^{2) 4)} - jedna strana				Typ	Díl	Šířka	Barva	Sklo
Šířka	Šířka vstupu ¹⁾	Šířka pevného dílu	Výška	Kód	G=levý D=pravý	Rozměr	50=aluchrom	07=čiré
750	381	389	2000	CO3E2	x	075	50	07
800	416	425	2000	CO3E2	x	080	50	07
900	487	495	2000	CO3E2	x	090	50	07
1000	557	566	2000	CO3E2	x	100	50	07
1200	699	708	2000	CO3E2	x	120	50	07
Zvláštní rozměry ^{3) 4)}								
700- 1200	dle šířky	do 2100		CO3E2	x	SM1	50	07

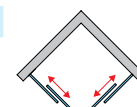
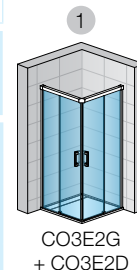

Přestavné šířky

Instalační rozměry vaničky
- od svislého obkladu po vnější hranu vaničky

Stavební připravenost dlažby
pro zástěnu standardních rozměrů

Standardní rozměry	1	Montáž na dlažbu (střed skla)
Šířka dveří	Rohový vstup (-25 mm; 0 mm)	Rohový vstup (-12 mm; +12 mm)
750	725-750	717
800	775-800	767
900	875-900	867
1000	975-1000	967
1200	1175-1200	1167
Zvláštní rozměry	(-10 mm; +15 mm)	
např.: 965	955-980	

Poznámky

- 1) - U rovnostranného provedení.
- 2) - Pro montáž na vaničku. Technické informace k montáži na dlažbu naleznete na straně E58-E61.
- 3) - Do objednávky je nutné uvést, zda bude montáž na vaničku nebo na dlažbu (šířka na střed skla). Viz. technické informace na straně E58-E61.
- 4) - Rohový vstup se skládá z levého a pravého dílu.

! Technické informace a příslušenství najdete na konci této kapitoly – od str. E56

Rozměry v mm. Technické změny vyhrazeny. Zvláštní provedení nelze vrátit.



Objednací kód naleznete v modrých polích:

CO3W2 G 100 50 07 = Concept 300 Walk-in pevná stěna samostatná s posuvným dílem, montáž vlevo, šířka 1000 mm, výška 2000 mm, aluchrom, čiré sklo

CO3W2 | WALK-IN Pevná stěna samostatná s posuvným dílem

6mm bezpečnostní sklo s antiplakovou úpravou concept-Clean | prahová lišta 10 mm | aluchromový vyrovnávací profil | celková výška vč. stabilizační vzpěry 2024 mm

Standardní rozměry ¹⁾

		Typ	Montáž	Šířka	Barva	Sklo
Šířka	Výška	Kód	G=vlevo D=vpravo	Rozměr	50=aluchrom	07=čiré
1000	2000	CO3W2	x	100	50	07
1200	2000	CO3W2	x	120	50	07
1400	2000	CO3W2	x	140	50	07
1600	2000	CO3W2	x	160	50	07
1700	2000	CO3W2	x	170	50	07
1800	2000	CO3W2	x	180	50	07

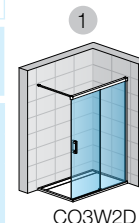

CO3W2D

Zvláštní rozměry ¹⁾

1000-1400	do 2100	CO3W2	x	sm1	50	07
1401-2000	do 2100	CO3W2	x	sm1	50	07

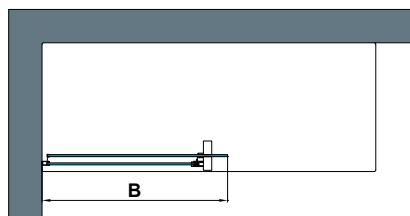
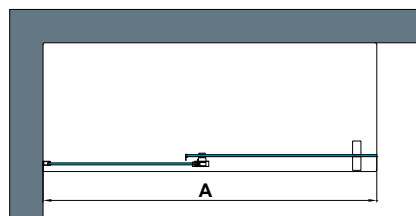
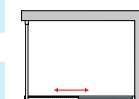

Přestavné šířky - montáž na vaničku od zdi k vnější hraně skla

Standardní rozměry

1

Šířka	Pevná stěna Šířka A (-25 mm; 0 mm)	Pevná stěna Šířka B (-25 mm; 0 mm)
1000	975-1000	551-576
1200	1175-1200	651-676
1400	1375-1400	751-776
1600	1575-1600	851-876
1700	1675-1800	901-926
1800	1775-1800	951-976

Zvláštní rozměry

(-10 mm; +15 mm)

např.: 1225	1215-1240
-------------	-----------

Poznámky

1) - Do objednávky je nutné uvést, zda bude montáž na vaničku nebo na dlažbu (šířka na střed skla). Viz. technické informace na straně E58-E61.

! Technické informace a příslušenství najdete na konci této kapitoly – od str. E56

Rozměry v mm. Technické změny vyhrazeny. Zvláštní provedení nelze vrátit.

Technika - kvalitní panty

Zdvihový mechanismus u pantů

- Pro snadné otvírání a zavírání dveří
- Zdvihový mechanismus snižuje opotřebení těsnění na dveřích



Panty sklo-sklo

- Pohled zvenčí (1)
- a zevnitř (2)



L-kování zeď-sklo

- Pohled zvenčí (1)
- a zevnitř (2)



Zkrácená boční stěna

Zkrácená boční stěna v 90° se u typové řady Concept 300 montuje z boku vany.

U posuvných dveří (1) a u křídlových dveří CO3P1C a CO3P13 (2) je vždy volně vedle vany. U křídlových dveří CO3P2C vždy dosedá na vanu.



Vodící profil dveří



Vodící profil dveří s funkcí pomalého otvírání a zavírání dveří (lehký náběh)

- Lehké otvírání a zavírání i u širších dveří
- Vodící profil je zakrytý
- Snadná montáž

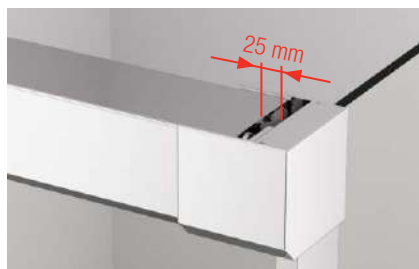

Komfortní vyrovnání zdi

- Přestavitelnost až do 50 mm výrazně usnadňuje montáž

Pohodlné čištění a snadná údržba



Dveře s odklápěním

- Systém se spodním vodícím dílkem
- Pro snadné čištění i manipulaci

Optimální stabilita



Upevnění

Designová stabilizační vzpěra nebo elegantní rohová vzpěra zajišťuje optimální stabilitu pevných stěn

Velmi dobrá ochrana proti stříkající vodě

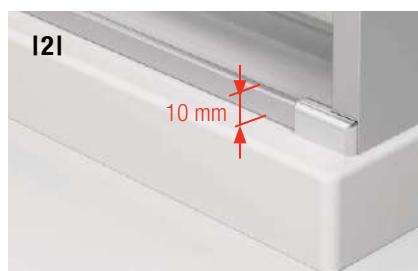

Pro optimální těsnost se standardně dodává prahová lišta.

Křídlové dveře s 5mm prahovou lištou (1)
Posuvné dveře s 10mm prahovou lištou (2)

Technické informace Concept 300 - křídlové dveře

Dveře s boční stěnou, rohový vstup - montáž na vaničku

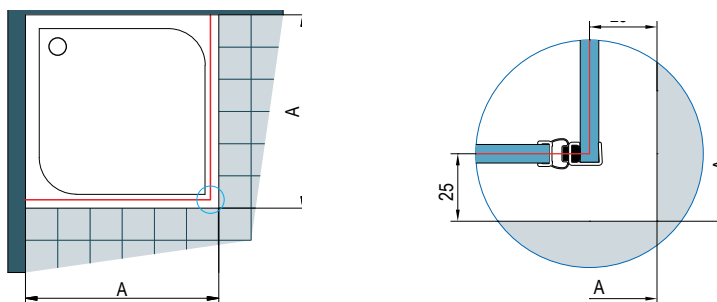

A – změřený rozměr od zdi k vnějšímu okraji vaničky, odsazení 25 mm je u montáže na vaničku pro všechny křídlové dveře concept 300 stejné.

Při montáži na vaničku je odsazení 25 mm stejné pro standardní i zvláštní rozměry.

Dveře s boční stěnou, rohový vstup - montáž na dlažbu

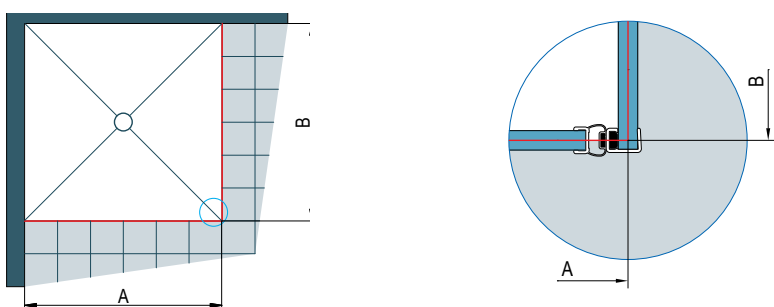

Montáž na dlažbu:
A - změřený rozměr od zdi na střed skla, v tomto případě se při výrobě nezohledňuje žádné odsazení

Stavební připravenost dlažby pro zástěnu standardních rozměrů Dveře

Standardní šířka	Šířka A = střed skla
750	717
800	767
900	867
1000	967
1100	1067
1200	1167
1400	1367

Všechny standardní zástěny jsou vybaveny vyrovnávacím profilem (přestavitelnost od -7 mm do +8 mm).
Standardní rozměry je možné použít pouze v případě, že odpovídají šířce A v tabulce, jinak je nutný zvláštní rozměr.

Stavební připravenost dlažby pro zástěnu standardních rozměrů Boční stěna

Standardní šířka	Šířka B = střed skla (-10 mm; +10 mm)
750	715
800	765
900	865
1000	965
1200	1165

Rozměry v mm. Všechny technické změny vyhrazeny.

Montáž dveří se zkrácenou boční stěnou v 90°

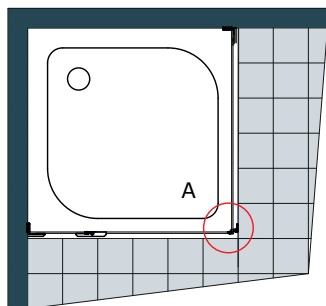

Detail A pohled zředu:

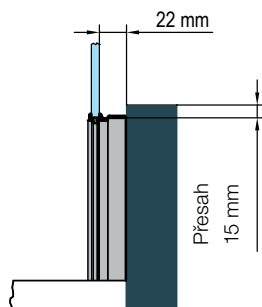

Detail A půdorys:

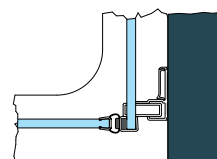

Montážní zvláštnost: Zkrácená boční stěna v 90° se u typové řady Concept 300 montuje z boku vany.

U křídlových dveří CO3P1C a CO3P13 je vždy volně vedle vany, u křídlových dveří CO3P2C vždy dosedá na vanu.

Přestavitelnost bočních stěn s kováním a profilem 50040.50

Minimum

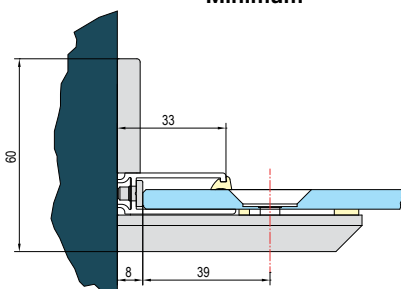

Maximum

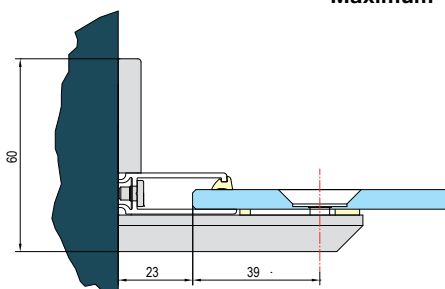

Vyrovnávací profil (křídlové dveře s pevnou stěnou/boční stěnou) umožňuje vyrovnání nerovnosti zdi až do 15 mm.

Dveře | Vyrovnávací profil, nástěnný profil a kování

L-kování

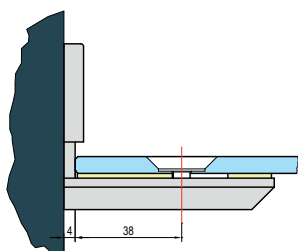

Profil V2.CO3.50

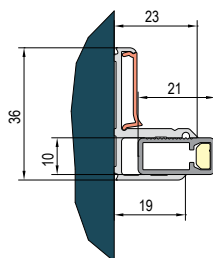

Nástěnný profil

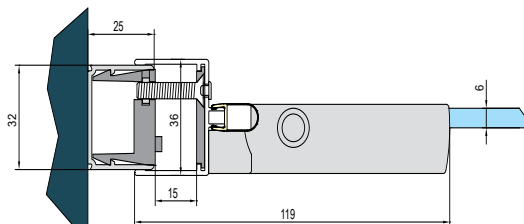

Vyrovnávací profil (křídlové dveře jednodílné/dvoudílné) umožňuje vyrovnání nerovnosti zdi až do 15 mm.

Rozměry v mm. Všechny technické změny vyhrazeny.

Technické informace Concept 300 - posuvné dveře

Dveře s boční stěnou, rohový vstup - montáž na vaničku

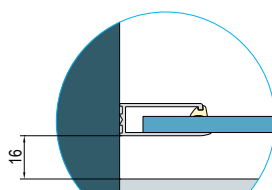
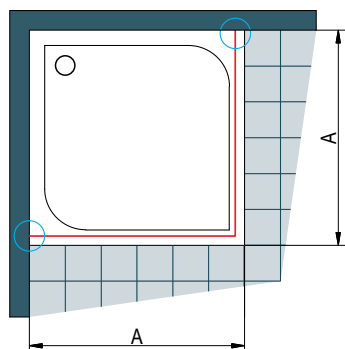

Dveře

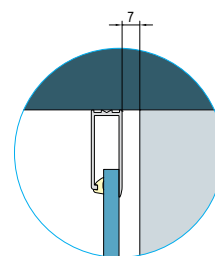

Boční stěna / pevný díl

A: změřený rozměr od zdi k vnějšímu okraji vaničky

Při montáži na vaničku je odsazení 16 mm (Dveře) a 7 mm (Boční stěna / pevný díl) stejné pro všechny typy posuvných dveří Concept 300.

Posuvné dveře + boční stěna – montáž na dlažbu

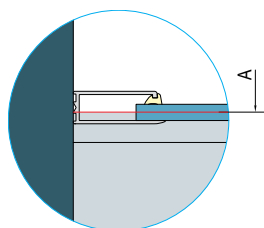
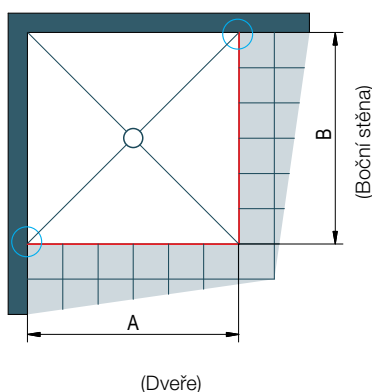

(Dveře)

(Boční stěna)

A, B: změřený rozměr od zdi na osu skla

Stavební připravenost dlažby pro zástěnu standardních rozměrů Dveře

Standardní šířka	Šířka A = střed skla
1000	994
1200	1194
1400	1394
1600	1594
1700	1694
1800	1794

Všechny zástěny jsou vybaveny vyrovnávacím profilem (přestavitelnost od -25 mm do +25 mm)

Stavební připravenost dlažby pro zástěnu standardních rozměrů Boční stěna

Standardní šířka	Šířka B = střed skla
700	670
750	720
800	770
900	870
1000	970
1200	1170

Všechny zástěny jsou vybaveny vyrovnávacím profilem (přestavitelnost od -10 mm do +10 mm)

Rohový vstup – montáž na vaničku

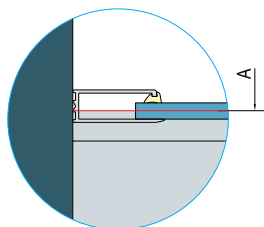
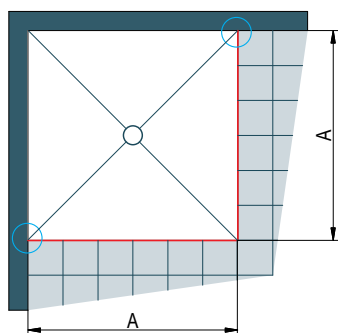

A: změřený rozměr od zdi na osu skla

Stavební připravenost dlažby pro zástěnu standardních rozměrů

Standardní šířka	Šířka A = střed skla
750	717
800	767
900	867
1000	967
1200	1167

Všechny zástěny jsou vybaveny vyrovnávacím profilem (přestavitelnost -12 mm do +12 mm)

Rozměry v mm. Všechny technické změny vyhrazeny.

Montáž dveří se zkrácenou boční stěnou v 90°

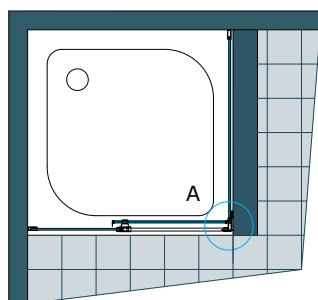

Montážní zvláštnost:

Zkrácená boční stěna v 90° se montuje z boku vany.

Detail A pohled zředu:

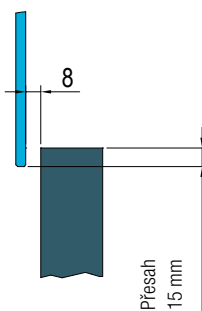

Detail A půdorys:

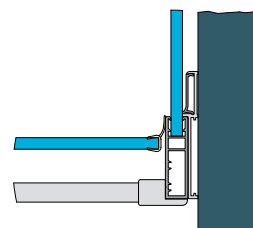

Uzavření dveří Dveře v nice

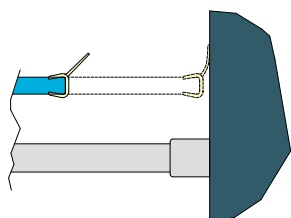

Uzavření dveří Dveře s boční stěnou

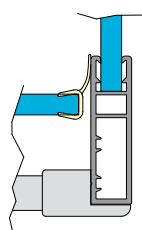

Uzavření dveří Rohový vstup

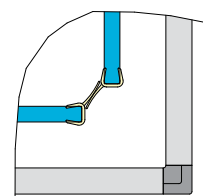

Skryté kotvení Micro-Clip

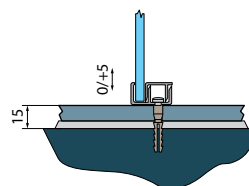
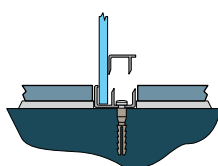
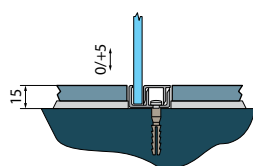

Skryté kotvení | Micro-Clip profil

Návod k montáži na obklad (varianta A) a pod obklad (varianta U)

Kompletní montážní návod naleznete na https://www.sanswiss.cz/files/other/MKU_19651.pdf



- 1)
Zaměření montáže na vaničku.
Odsazení je 19/25 mm.
Detail viz odkaz
na montážní návod.

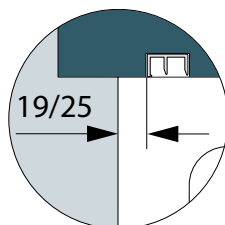

- 2)
Zaměření montáže na dlažbu.
Odsazení je vždy 6 mm.
Detail viz odkaz
na montážní návod.

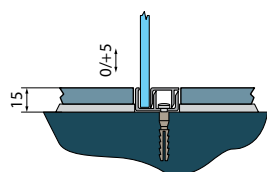
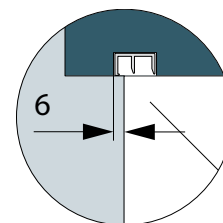

**U) Varianta montáže
skrytého kotvení
pod obklad**

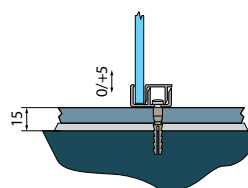

**A) Varianta montáže
skrytého kotvení
na obklad**

Rozměry v mm. Všechny technické změny vyhrazeny.

Concept 400

Sprchové zástěny



Sprchové zástěny Concept 400

„Luxus pro každou koupelnu.“

Sprchové zástěny Concept 400 se vyznačují bezrámovou konstrukcí, designovými panty, madly a kotvícími profily. Zástěny jsou dodávány v provedení čiré sklo o tloušťce 6 mm a vždy s úpravou skla Anti Plaque pro snadné čištění.

Výška provedení 200 cm čtvrtkruh, ostatní 197, ve zhotovení na míru do 200 cm, čtvrtkruh pouze 200 cm. Panty jsou vybaveny speciální funkcí zvedacího mechanismu což umožňuje montáž jak s prahovou lištou, tak i bez ní, pro ideální bezbariérový přístup. Panty jsou z vnitřní strany zapuštěné pro snadné čištění.

Tato série se vyznačuje stavebnicovým systémem, jedny dveře se dají použít pro kombinaci s boční stěnou, druhými dveřmi jako rohový vstup, nebo s doplňkovým setem do niky.

Profily Select⁺ jsou k dostání v barvě stříbrná matná nebo v trendové barvě Black Edition a White Edition. Doplňkový sortiment Select⁺, díky kterému už nikdy nebudete muset řešit úložný prostor ve vašem sprchovém koutu.

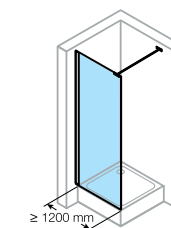
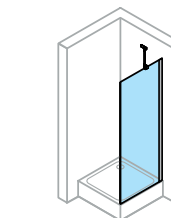
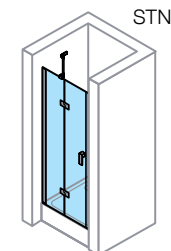
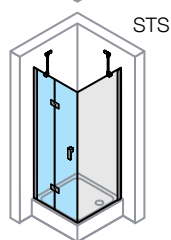
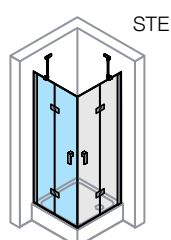

Křídlové dveře s pevným segmentem

Typ	WEM		M (střed skla)		Šířka vstupu		Šířka pevného segmentu C	Upevnění	Objednací kód (výška 1970 mm)
	STN	STS/STE	STN	STS/STE	STN/STS	STE			
750	735-760	735-750	735-760	705-720	452	644	245-260	vlevo	CA0001.xxx.322*
750	735-760	735-750	735-760	705-720	452	644	245-260	vpravo	CA0101.xxx.322*
800	785-810	785-800	785-810	755-770	472	673	265-280	vlevo	CA0002.xxx.322*
800	785-810	785-800	785-810	755-770	472	673	265-280	vpravo	CA0102.xxx.322*
900	885-910	885-900	885-910	855-870	572	814	265-280	vlevo	CA0003.xxx.322*
900	885-910	885-900	885-910	855-870	572	814	265-280	vpravo	CA0103.xxx.322*
1000	985-1010	985-1000	985-1010	955-970	572	814	365-380	vlevo	CA0004.xxx.322*
1000	985-1010	985-1000	985-1010	955-970	572	814	365-380	vpravo	CA0104.xxx.322*
1200	1185-1210	1185-1200	1185-1210	1155-1170	672	950	465-480	vlevo	CA0005.xxx.322*
1200	1185-1210	1185-1200	1185-1210	1155-1170	672	950	465-480	vpravo	CA0105.xxx.322*
Na míru, šířka 700-1200, výška 1200-2000, šířka pevného segmentu 200-600								vlevo	CA0080.xxx.322*
Na míru, šířka 700-1200, výška 1200-2000, šířka pevného segmentu 200-600								vpravo	CA0180.xxx.322*

Nastavitelnost STN = -15/+10 mm; STS/STE = -8/+7 mm;
Odskok na venkovní hranu nástěnného profilu = 20 mm;
Odskok od hrany vaničky na střed skla = 30 mm;
Šířka stěnového profilu = 24 mm; Tloušťka skla = 6 mm

! Pro křídlové dveře do niky je nutný „Doplňkový set pro niku“.

STE = rohový vstup, 2x křídlové dveře pevnými segmenty
STS = křídlové dveře pro boční stěnu
STN = křídlové dveře do niky ! ST+doplňkový set

Boční stěna pro křídlové dveře stříbrná lesklá/čiré sklo

Typ	Vestavný rozměr vaničky WEM	Montážní rozměr M	Objednací kód (výška 1970 mm)
750	735-750	705-720	CA0201.xxx.322*
800	785-800	755-770	CA0202.xxx.322*
900	885-900	855-870	CA0203.xxx.322*
1000	985-1000	955-970	CA0204.xxx.322*
1200	1185-1200	1155-1170	CA0205.xxx.322*
Na míru, šířka 200-1200, výška 1200-2000			CA0280.xxx.322*

Nastavitelnost = -8/+7 mm; Odskok na venkovní hranu nástěnného profilu = 20 mm; Odskok od hrany vaničky na střed skla = 30 mm;
Šířka stěnového profilu = 24 mm; Tloušťka skla = 6 mm. Boční stěna 1200 mm standardně dodávána s příčnou vzpěrou.
Boční stěnu lze použít jako samostatné stojící. Zkrácená boční stěna na vanu není možná!

Vestavný rozměr vaničky WEM = rozměr od obkladu po hranu vaničky.

Montážní rozměr M = na osu skla-rozměr spádování.

* xxx = barva profilu: stříbrná pololesklá (069), black edition (123), white edition (182).

V nabídce sklo s Anti-plaque úpravou (322).



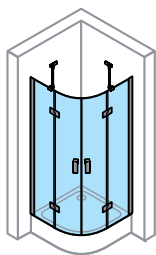

1/4-kruh 2-křídlové dveře s pevnými segmenty stříbrná lesklá/čiré sklo

Typ	Vestavný rozměr vaničky WEM	Montážní rozměr M	Šířka vstupu	Šířka pevného segmentu	Rádus	Objednací kód (výška 2000 mm)
900	885-900 × 885-900	855-870 × 855-870	810	266-281	500	CA0702.xxx.322*
1000	985-1000 × 985-1000	955-970 × 955-970	810	366-381	500	CA0703.xxx.322*
Na míru, šířka 745-1135				210-600	500	CA0780.xxx.322*
900	885-900 × 885-900	855-870-855-870	880	219-234	550	CA0802.xxx.322*
1000	985-1000 × 985-1000	955-970 × 955-970	880	319-334	550	CA0803.xxx.322*
Na míru, šířka 745-1135				210-600	550	CA0880.xxx.322*

Nastavitelnost = -8/+7 mm; Odskok na venkovní hranu nástěnného profilu = 20 mm;
 Odskok od hrany vaničky na střed skla = 30 mm; Šířka stěnového profilu = 24 mm; Tloušťka skla = 6 mm.
 Výška výrobku STN/STS/STE 1970 mm, v atypu do 2000 mm; 1/4-kruh 2000 mm.

Náhradní díly

Typ	Objednací kód
Rovné spodní těsnění pro STN/STS/STE	026816
1/4-kruh spodní těsnění	024417
Svislé těsnění mezi pevný segment a dveřní křídlo	024327
Sada magnetů mezi dveřní křídlo a boční stěnu	060550
Sada magnetů 1/4kruh	060556



Typ	Výška	Objednací kód
Rozšiřovací profil o 15 mm	1970	CA0901.xxx*
Rozšiřovací profil o 15 mm (čtvrtekruh)	2000	CA0902.xxx*

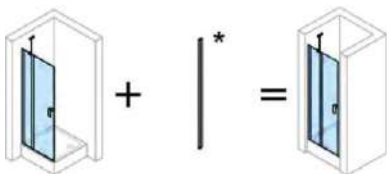

Typ	Objednací kód
Doplňkový set do niky, výška 1 970 mm	CA0904.xxx*
Doplňkový set do niky, výška 1 200 - 2 000 mm	CA0980.xxx*
Dodatečné T-řešení	SP0604091

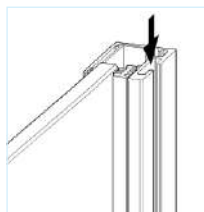

Speciální nástěnný profil s kanálovým systémem pro upevnění doplňků

Typ	Výška	Objednací kód
Hüppe Select+ Kit pro 6 mm sklo	1970	SL3003xxx*
Hüppe Select+ Kit pro 6 mm sklo	2000	SL3001xxx*
Hüppe Select+ Profil pro vnitřní/vnější zavěšení pro sklo 6 mm	2000	SL3201xxx*

Vestavný rozměr vaničky WEM = rozměr od obkladu po hranu vaničky.

Montážní rozměr M = na osu skla-rozměr spádování.

* xxx = barva profilu: stříbrná pololesklá (069), black edition (123), white edition (182).

V nabídce sklo s Anti-plaque úpravou (322).





Doplňky Select+ k zástěnám Concept 400

Profily Select+ jsou k dostání v barvě stříbrná matná nebo v trendové barvě Black Edition a White Edition. Doplňkový sortiment Select+, díky kterému už nikdy nebudete muset řešit úložný prostor ve vašem sprchovém koutu.

(nutno dokoupit speciální nástěnný profil s kanálovým systémem Hüppe Select+ Kit, viz str. E65)

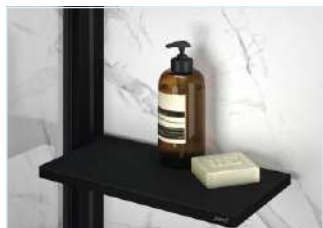

Polička
213 × 110 × 10 mm
stříbrná pololesklá (SL2101087)
Black Edition (SL2101123)
White Edition (SL2101182)



Polička s víčkem
213 × 110 × 65 mm
stříbrná pololesklá (SL2201087)
Black Edition (SL2201123)
White Edition (SL2201182)



Zrcadlo otočné
213 × 213 mm
stříbrná pololesklá (SL2301087)
Black Edition (SL2301123)
White Edition (SL2301182)



Polička s držákem na ručníky
400 × 220 × 10 mm
stříbrná pololesklá (SL2401087)
Black Edition (SL2401123)
White Edition (SL2401182)



Háček
35 × 26 × 13 mm
stříbrná pololesklá (SL2701087)
Black Edition (SL2701123)
White Edition (SL2701182)



Stěrka na sklo
zavěšení na sklo díky úchytu,
256 mm
stříbrná pololesklá (SL2501087)
Black Edition (SL2501123)
White Edition (SL2501182)

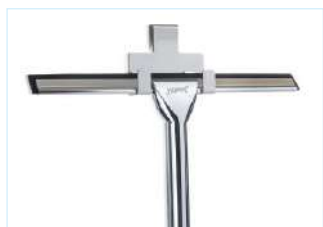

Stěrka na sklo
250 mm
chrom (608510000)

Concept Pivot Style

Sprchové zástěny



concept

ravak®

Sprchové zástěny Concept Pivot Style

„Čistý a moderní design.“

Concept Pivot se vyznačuje jednoduchým nezničitelným systémem otevírání dveří, který nevyžaduje žádnou údržbu. Vlastní pant je tvořen kvalitní nerezovou ocelí zasazenou do těla pantu. Pivot neboli nerezový čep zapadá zcela přesně do plastového pouzdra, ve kterém se otáčí. Díky pevnosti a kluzným vlastnostem materiálů není nutno mechanismus mazat a díky použití pouze dvou přesných komponent je zaručena jeho nezničitelnost.

Čistý a moderní design, tak by se série dala nazvat. Minimum kovových profilů a maximum čistého skla. Dveře jsou tvořeny bezpečnostním sklem o tloušťce 6 mm. Žádná nepřístupná místa ani rohy, proto je údržba velmi komfortní a rychlá.

V naší nabídce jsou v provedení stříbrná lesklá / čiré sklo a černá / čiré sklo. Díky nabídce několika variant provedení Concept Pivot dokáže obstát v každé koupelně.



1/4-kruh R500

Typ	Montážní rozměr M	Šířka vstupu	Barva	Objednací kód
800	770-795 × 770-795	490	stříbrná lesklá / čiré	37644C00Z15
900	870-895 × 870-895	490	stříbrná lesklá / čiré	37677C00Z15
1000	970-995 × 970-995	490	stříbrná lesklá / čiré	376AAC00Z15
800	770-795 × 770-795	490	černá / čiré	37644300Z15
900	870-895 × 870-895	490	černá / čiré	37677300Z15
1000	970-995 × 970-995	490	černá / čiré	376AA300Z15



Sprchové dveře otočné jednoduché

Typ	Montážní rozměr M nika	Montážní rozměr M pro boční stěnu	Šířka vstupu	Barva	Objednací kód
800	761-811	770-795	492	stříbrná lesklá / čiré	03G40C00Z15
900	861-911	870-895	592	stříbrná lesklá / čiré	03G70C00Z15
800	761-811	770-795	492	černá / čiré	03G40300Z15
900	861-911	870-895	592	černá / čiré	03G70300Z15



Sprchové dveře otočné dvoudílné

Typ	Montážní rozměr M nika	Montážní rozměr M pro boční stěnu	Šířka vstupu	Barva	Objednací kód
1000	96-1011	970-995	492	stříbrná lesklá / čiré	03GA0C00Z15
1100	1061-1111	1070-1095	592	stříbrná lesklá / čiré	03GD0C00Z15
1200	1161-1211	1170-1195	592	stříbrná lesklá / čiré	03GG0C00Z15
1000	96-1011	970-995	492	černá / čiré	03GA0300Z15
1100	1061-1111	1070-1095	592	černá / čiré	03GD0300Z15
1200	1161-1211	1170-1195	592	černá / čiré	03GG0300Z15



Boční stěna

Typ	Montážní rozměr M nika	Barva	Objednací kód
800	770-795	stříbrná lesklá / čiré	90G40C00Z15
900	870-895	stříbrná lesklá / čiré	90G70C00Z15
1000	970-995	stříbrná lesklá / čiré	90GA0C00Z15
800	770-795	černá / čiré	90G40300Z15
900	870-895	černá / čiré	90G70300Z15
1000	970-995	černá / čiré	90GA0300Z15

Výrobek se montuje do obloženého rohu koupelny na vaničku, nebo přímo na podlahu se zabudovaným odtokovým žlabem či podlahovou vpustí.



Nastavovací profily (2 cm)

Typ	Výška	Barva	Objednací kód
Nastavovací profil PNPS	výška 190 cm	černá	E778801319000
Nastavovací profil BLNPS	výška 190 cm	stříbrná lesklá	E778801C1900B

Concept Golf II Sprchové zástěny



Sprchové zástěny Golf II

„Luxusní a nadčasový design.“

Sprchové zástěny Golf II jsou nejvyšší řadou sprchových koutů dodávaných firmou Hüppe, které jsou dostupné pouze v distribuční síti koupelen Ptáček.

Jedná se o produkt, který se zaměřuje zdarma na míru po obložení koupelny. I v malé koupelně se zkosením nebo jinými prostorovými omezeními se vždy najde ideální řešení pro váš individuální sprchový kout.

Design těchto výrobků neruší žádné lišty a rámy. Je plně bezrámová tudíž působí velmi luxusním dojmem. I z tohoto důvodu je vždy nutné zaměření.

Výška obkladu musí být minimálně o 20 mm výš než bude výška sprchové zástěny z důvodu kotvení stabilizačních vzpěr. Při instalaci sprchové zástěny musí zůstat z venkovní strany od skla volný prostor minimálně 80 mm z důvodu možnosti provedení montáže. Pokud to není možné, je nutné stavebně připravit na provedení skla s výřezem. V případě instalace sprchové zástěny na hranu obkladu je nutné počítat s přesahujícím úchytem 30 mm před venkovní hranu skla, nebo je možné použít úhelník pro vnitřní upevnění viz doplňky.

Série je kompletní od čtvrtkruhového provedení až po samostatně stojící stěnu. **Produkty jsou dodávány v provedení stříbrná / čiré sklo (092), bílá / čiré sklo (182), černá / čiré sklo (123).**

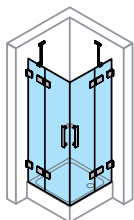

Křídlové dveře s pevným segmentem, rohový vstup

Šířka dveří		Výška	Pevný segment	Max. šířka dv. křídla	Otevírání	Objednací kód
vlevo	vpravo					
700-1200	700-1200	1200-2000	220-600	900	dovnitř / ven	P11180.xxx.322.802*

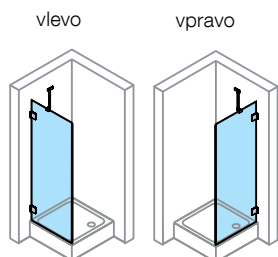

Boční stěna samostatně stojící

	Upevnění	Šířka	Výška	Objednací kód
stabilizační vzpěra	vlevo	200-1200	600-2000	P10180.xxx.322*
stabilizační vzpěra	vpravo	200-1200	600-2000	P10280.xxx.322*
stabilizační vzpěra	vlevo	200-1200	2001-2200	P10181.xxx.322*
stabilizační vzpěra	vpravo	200-1200	2001-2200	P10281.xxx.322*
příčná vzpěra	vlevo	200-1200	600-2000	P10182.xxx.322*
příčná vzpěra	vpravo	200-1200	600-2000	P10282.xxx.322*
příčná vzpěra	vlevo	200-1200	2001-2200	P10183.xxx.322*
příčná vzpěra	vpravo	200-1200	2001-2200	P10283.xxx.322*

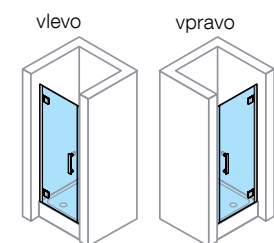

Křídlové dveře do niky

Upevnění	Šířka dveří	Výška	Otevírání	Objednací kód
vlevo	500-900	1200-2000	dovnitř / ven	P12380.xxx.322.802*
vpravo	500-900	1200-2000	dovnitř / ven	P12480.xxx.322.802*

Sprchový kout standardně dodáván bez doplňkového setu s dovíráním na O-profil. Lze objednat s doplňkovým setem viz tabulka doplňky.

Pozor: z konstrukčních důvodů pantů není u tohoto bezrámového typu výrobku možné dosáhnout úplné těsnosti.

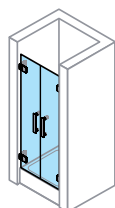

Lítací dveře

Šířka dveří	Výška	Otevírání	Upevnění	Objednací kód
600-1200	1200-2000	dovnitř / ven	-	P13380.xxx.322.802*

Pozor: z konstrukčních důvodů pantů není u tohoto bezrámového typu výrobku možné dosáhnout úplné těsnosti.

* xxx = barva profilu: stříbrná lesklá (092), black edition (123), white edition (182).



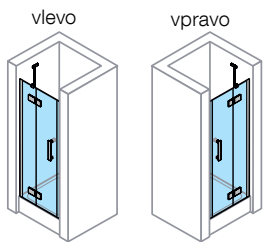

Křídlové dveře s pevným segmentem do niky

Upevnění	Šířka dveří	Výška	Pevný segment	Max. šířka dv. křídla	Otevírání	Objednací kód
vlevo	700-1200	1200-2000	220-600	900	dovnitř / ven	P10480.xxx.322.802*
vpravo	700-1200	1200-2000	220-600	900	dovnitř / ven	P10580.xxx.322.802*

Sprchový kout standardně dodáván bez doplňkového setu s dovíráním na O-profil. Lze objednat s doplňkovým setem viz tabulka doplňky.

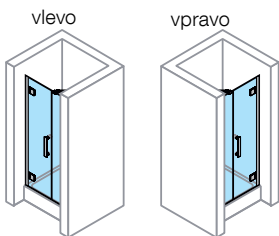

Křídlové dveře s protisegmentem do niky

Upevnění	Šířka dveří	Výška	Protisegment	Max. šířka dv. křídla	Otevírání	Objednací kód
vlevo	700-1200	1200-2000	200-1000	900	dovnitř / ven	P12980.xxx.322.802
vpravo	700-1200	1200-2000	200-1000	900	dovnitř / ven	P13080.xxx.322.802

V případě šířky protisegmentu >600 mm bude použita příčná vzpěra.

Pozor: z konstrukčních důvodů pantů není u tohoto bezrámového typu výrobku možné dosáhnout úplné těsnosti.

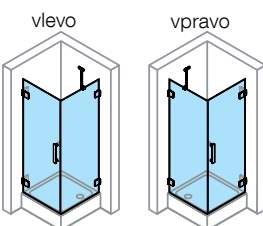

Křídlové dveře s boční stěnou

Upevnění	Šířka dveří	Výška	Šířka boční stěny	Otevírání	Objednací kód
vlevo	500-900	1200-2000	200-1200	dovnitř / ven	P12580.xxx.322.802*
vpravo	500-900	1200-2000	200-1200	dovnitř / ven	P12680.xxx.322.802*

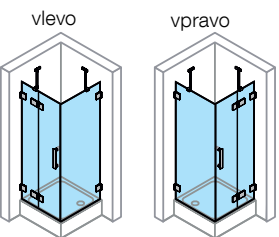

Křídlové dveře s pevným segmentem a boční stěnou

Upevnění	Šířka dveří	Výška	Šířka boční stěny	Pevný segment	Max. šířka dv. křídla	Otevírání	Objednací kód
vlevo	700-1200	1200-2000	200-1200	220-600	900	dovnitř / ven	P10980.xxx.322.802*
vpravo	700-1200	1200-2000	200-1200	220-600	900	dovnitř / ven	P11080.xxx.322.802*

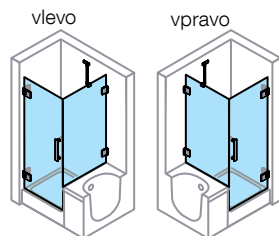

Křídlové dveře s pevným segmentem a zkrácenou boční stěnou

Upevnění	Šířka dveří	Výška	Šířka boční stěny	Pevný segment	Max. šířka dv. křídla	Otevírání	Objednací kód
vlevo	700-1200	1200-2000	200-1200	220-600	900	dovnitř / ven	P11280.xxx.322.802*
vpravo	700-1200	1200-2000	200-1200	220-600	900	dovnitř / ven	P11380.xxx.322.802*

Pozn. Zkosení a výřezy jsou za příplatek.

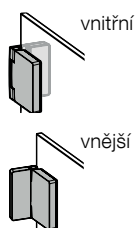

Doplňkový sortiment

Typ	Objednací kód
Stěnový úhelník vnitřní, nastavitelný	SR7001.xxx
Stěnový úhelník vnější, nastavitelný	SR7002.xxx
Volitelná krycí deska pro stěnový úhelník vnitřní	S00011.xxx
Doplňkový set pro niku, výška 2000	7R9001.xxx
Doplňkový set pro niku, výška 1200-2000	7R9080.xxx

* xxx = barva profilu: stříbrná lesklá (092), black edition (123), white edition (182).

Výška obkladu musí být minimálně o 20 mm výš než bude výška sprchové zástěny z důvodu kotvení stabilizační vzpěry (v případě příčné vzpěry o 35 mm výše). Při instalaci sprchové zástěny musí zůstat z venkovní strany od skla volný prostor minimálně 80 mm z důvodu možnosti provedení montáže. Pokud to není možné, je nutné stavebně připravit na provedení skla s výřezem. V případě instalace sprchové zástěny na hranu obkladu je nutné počítat s přesahujícím úchytem 30 mm před venkovní hranu skla, nebo je možné použít úhelník pro vnitřní upevnění viz doplňky.

Tloušťka skel: pevný segment - 8 mm, dveřní segment - 6 mm, dveřní segment - 6 mm, boční stěna 6 mm. Série Golf II se dodává v barvě stříbrná lesklá (092), bílá (182), černá (123) a čirým skle s úpravou Anti-plaque (322). Objednání pouze po zaměření.

Concept Intensa

Sprchové zástěny

concept

HÜPPE



Sprchové zástěny Concept Intensa

„Elegantní provedení.“

Unikátní princip série Intensa kombinuje výhody řešení Walk-In a posuvných dveří: velký vstup, vysoká transparentnost a skvělá těsnost. Intensa může být také kombinována s boční stěnou nebo instalována do niky. Již ve standardním provedení je dodávána s inovativním nástěnným profilem Select+ Kit s kanálovým systémem pro upevnění doplňků. Produkty je možné dodat v černé (123) a stříbrné lesklé (069) barvě.

upevnění
vpravo

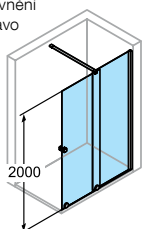

upevnění
vlevo

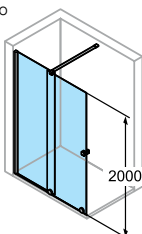

Walk-In posuvné dveře 1 - dílné s pevným segmentem, výška 2000 mm Montáž na sprchovou vaničku

Typ	WEM		Šířka vstupu		Upevnění	Objednací kód
	NIKA	s boční stěnou	NIKA	s boční stěnou		
1000	985 - 1017	1004 - 1036	402 - 421	383 - 402	vlevo	XT2101.xxx.322.881*
1000	985 - 1017	1004 - 1036	402 - 421	383 - 402	vpravo	XT2201.xxx.322.881*
1100	1005 - 1117	1024 - 1136	372 - 471	353 - 452	vlevo	XT2102.xxx.322.881*
1100	1005 - 1117	1024 - 1136	372 - 471	353 - 452	vpravo	XT2202.xxx.322.881*
1200	1105 - 1217	1124 - 1236	422 - 521	403 - 502	vlevo	XT2103.xxx.322.881*
1200	1105 - 1217	1124 - 1236	422 - 521	403 - 502	vpravo	XT2203.xxx.322.881*
1400	1205 - 1417	1224 - 1436	422 - 621	403 - 602	vlevo	XT2104.xxx.322.881*
1400	1205 - 1417	1224 - 1436	422 - 621	403 - 602	vpravo	XT2204.xxx.322.881*
1600	1405 - 1617	1424 - 1636	522 - 721	503 - 702	vlevo	XT2105.xxx.322.881*
1600	1405 - 1617	1424 - 1636	522 - 721	503 - 702	vpravo	XT2205.xxx.322.881*
1800	1605 - 1817	1624 - 1836	622 - 821	603 - 802	vlevo	XT2106.xxx.322.881*
1800	1605 - 1817	1624 - 1836	622 - 821	603 - 802	vpravo	XT2206.xxx.322.881*

Odskok od hrany vaničky na venkovní hranu nástěnného profilu = 38 mm

Odskok od hrany vaničky na střed skla = 47 mm; Tloušťka skla dveře = 8 mm; Pevný segment = 6 mm

upevnění
vpravo

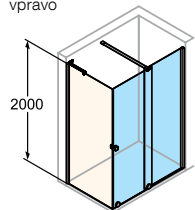

upevnění
vlevo

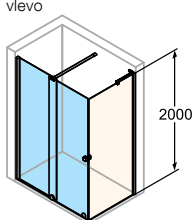

Walk - In posuvné dveře 1 - dílné s pevným segmentem, výška 2000 mm Montáž na podlahu/dlažbu

Typ	M jako Walk In	M (střed skla)		Šířka vstupu		Upevnění	Objednací kód
		NIKA	s boč. stěnou	NIKA	s boční stěnou		
1000	968 - 1000	985 - 1017	989 - 1021	402 - 421	383 - 402	vlevo	XT2101.xxx.322.881*
1000	968 - 1000	985 - 1017	989 - 1021	402 - 421	383 - 402	vpravo	XT2201.xxx.322.881*
1100	988 - 1100	1005 - 1117	1009 - 1121	372 - 471	353 - 452	vlevo	XT2102.xxx.322.881*
1100	988 - 1100	1105 - 1117	1009 - 1121	372 - 471	353 - 452	vpravo	XT2202.xxx.322.881*
1200	1088 - 1200	1105 - 1217	1109 - 1221	422 - 521	403 - 502	vlevo	XT2103.xxx.322.881*
1200	1088 - 1200	1105 - 1217	1109 - 1221	422 - 521	403 - 502	vpravo	XT2203.xxx.322.881*
1400	1188 - 1400	1205 - 1417	1209 - 1421	422 - 621	403 - 602	vlevo	XT2104.xxx.322.881*
1400	1188 - 1400	1205 - 1417	1209 - 1421	422 - 621	403 - 602	vpravo	XT2204.xxx.322.881*
1600	1388 - 1600	1405 - 1617	1409 - 1621	522 - 721	503 - 702	vlevo	XT2105.xxx.322.881*
1600	1388 - 1600	1405 - 1617	1409 - 1621	522 - 721	503 - 702	vpravo	XT2205.xxx.322.881*
1800	1588 - 1800	1605 - 1817	1609 - 1821	622 - 821	603 - 802	vlevo	XT2106.xxx.322.881*
1800	1588 - 1800	1605 - 1817	1609 - 1821	622 - 821	603 - 802	vpravo	XT2206.xxx.322.881*

Odskok od hrany vaničky na venkovní hranu nástěnného profilu = 38 mm

Odskok od hrany vaničky na střed skla = 47 mm; Tloušťka skla dveře = 8 mm; Pevný segment = 6 mm

Boční stěna pro Walk-In Posuvné dveře 1 - dílné s pevným segmentem, výška 2 000 mm

Typ	WEM	M střed skla na osu		Objednací kód
		prahové lišty	pevného segmentu	
700	685 - 700	673 - 688	637 - 652	XT5030.xxx.322*
800	785 - 800	773 - 788	737 - 752	XT6030.xxx.322*
900	885 - 900	873 - 888	837 - 852	XT7030.xxx.322*
1000	985 - 1000	973 - 988	937 - 952	XT8030.xxx.322*
Na míru, šířka 200 - 1100 mm, výška 2000 mm				XT0830.xxx.322*

Odskok od hrany vaničky na venkovní hranu nástěnného profilu = 5 mm

Odskok od hrany vaničky na střed skla = 15 mm; Tloušťka skla = 8 mm

Doplňky

Typ	Obj. číslo
Doplňkový set do niky	XT0401.xxx*
Doplňková sada T-řešení	XT0501.xxx*

Pozn.:

Vestavný rozměr vaničky WEM = rozměr od obkladu po hranu vaničky;
Montážní rozměr M = na osu skla-rozměr spádování

* xxx = barva profilu: stříbrná lesklá (069), black edition (123)

Concept 50, 100, 200

Vanové zástěny



Vanové zástěna Concept 50, 100 a 200

„Praktická a elegantní.“

Zástěna Concept 50 PT se skládá ze tří pohyblivých dílů, které lze zcela složit do vnitřního prostoru nad vanu. Poslední díl vanové zástěny je sklopný dovnitř pro vytvoření částečně uzavřeného sprchovacího prostoru. Standardní výška zástěny je 140 cm. Levou nebo pravou variantu vstupu získáte otočením zástěny o 180°.

Vanová zástěna Concept 100 PT-CVS1 se skládá z jednoho pohyblivého dílu, který lze sklopit dovnitř i vně vany. Zástěna se vyrábí v levém a pravém provedení. K dispozici jsou varianty profilů bílá, satín a lesk. Standardní výška zástěny je 150 cm.

Vanové zástěny lze instalovat na jakoukoli klasickou obdélníkovou vanu s rovným horním lemem.

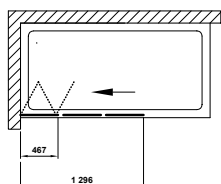

Vanová zástěna Concept 50

Šířka	Výška	Barva	Upevnění	Objednací kód
1296	1400	bílá / santro	vlevo / vpravo	PT-VS3-130 WS

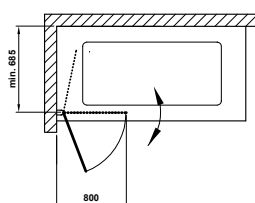

Vanová zástěna Concept 100

Šířka	Výška	Barva	Upevnění	Objednací kód
800	1500	bílá / transparent	vlevo	PT-CVS1-80 L WT
800	1500	bílá / transparent	vpravo	PT-CVS1-80 R WT
800	1500	satín / transparent	vlevo	PT-CVS1-80 L ST
800	1500	satín / transparent	vpravo	PT-CVS1-80 R ST
800	1500	lesk / transparent	vlevo	PT-CVS1-80 L BT
800	1500	lesk / transparent	vpravo	PT-CVS1-80 R BT

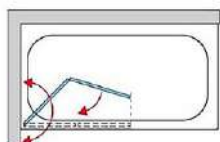

Vanová zástěna Concept 200 - 2 dílná, skládací

Šířka	Výška	Barva	Upevnění	Objednací kód
1200	1500	černá/čiré sklo	vlevo	CONB2G1200607
1200	1500	černá/čiré sklo	vpravo	CONB2D1200607
1200	1500	aluchrom/čiré sklo	vlevo	CONB2G1205007
1200	1500	aluchrom/čiré sklo	vpravo	CONB2D1205007



Vanová zástěna Concept 50



Vanová zástěna Concept 100



Vanová zástěna Concept 200

Vany a vaničky



Vany a vaničky Concept

„Od klasiky k moderně.“

Výběr vhodné vany nebo vaničky pro vaši koupelnu již nemusí být tak složitý. Díky nabídce sortimentu Concept.

Výběr z několika materiálů jako je akrylát, ocel a litý mramor. Široká nabídka rozměrů, ale také netradiční řešení do každého prostoru, to vše je Concept.

Sortiment je postavený pro každého sebe náročnějšího zákazníka. Obstojí v malých i v prostorných koupelnách. Díky různým možnostem a kombinacím výrobků z malé koupelny uděláte velké místo pro koupání.

Potěšení z koupání, to je značka Concept. Naleznete zde nejen vany a vaničky, ale vše potřebné k jejich instalaci a bezproblémovému fungování. Ucelený vzhled vaší koupelny, můžete docílit dalšími výrobky od značky Concept.



Concept

Akrylátové vany



Akrylátové vany

„Zábava při koupání.“

Voda je relaxační pomůcka, pramen mládí a zdroj energie. Nové Concept vany jsou vyrobeny ze sanitárního akrylu, který má konturovaný, puristický design, díky kterému rozmanitě sladí styly koupelny.

Akrylátové vany se vyznačují speciální nízkou hmotností. Akrylát má hladký povrch bez pórů, který se velmi snadno čistí. Špína nemá šanci se udržet a vany svítí čistotou i po mnoha letech.

Concept nabízí obdélníkové vany v různých variantách i velikostech pro individuální potřeby a vkus. Rozmanitost modelů je završena šestihrannou vanou.

Velkou výhodou akrylátových van je fakt, že i při delším koupání se voda tolik neochladí jako například v ocelové vaně.

Na následujících stránkách se nechte přitáhnout k novému programu Concept.

Výhody na první pohled

- Rozsáhlý program s mnoha rozměry
- Velkorysé vnitřní rozměry i pro dva
- Materiál akryl je odolný vůči nárazům
- Akryl má povrch bez pórů a snadno se čistí
- Akrylové povrchy jsou protiskluzové



Akrylátová vana Concept 100 - klasická

Typ	Rozměr	Barva	Obj. kód
Vana Concept 100 - 160	160 × 70 cm	bílá	K864001
Vana Concept 100 - 170	170 × 70 cm	bílá	K871001
Vana Concept 100 - 170	170 × 75 cm	bílá	K864101
Vana Concept 100 - 180	180 × 80 cm	bílá	K864201
Se středovým odtokem			
Vana Concept 100 - 180	180 × 80 cm	bílá	K864301



Akrylátová vana Concept 200 - klasická

Typ	Rozměr	Barva	Obj. kód
Vana Concept 200 - 180	180 × 80 cm	bílá	K867801
Se středovým odtokem			
Vana Concept 200 - 170	170 × 75 cm	bílá	K866001
Vana Concept 200 - 180	180 × 80 cm	bílá	K866101
Vana Concept 200 - 190	190 × 90 cm	bílá	K866201



Akrylátová vana Concept 100 - asymetrická

Typ	Rozměr	Barva	Obj. kód
6-ti hran	200 × 90 cm	bílá	K866301
Asymetrická pravá	150 × 100 cm	bílá	K871101
Asymetrická levá	150 × 100 cm	bílá	K871201

Příslušenství k vanám

Typ	Obj. kód
Univerzální nohy	
Pro akrylátové vany do 180 cm	100038
Pro akrylátové vany do 180 cm STANDARD	K731867
Univerzální nohy WA-ADS - odhlučňené	
Pro akrylátové vany do 180 cm	100030
Pro akrylátové vany nad 180 cm	100039
Příslušenství k vanám Mepa - montážní úchyt	190020

Concept

Ocelové vany

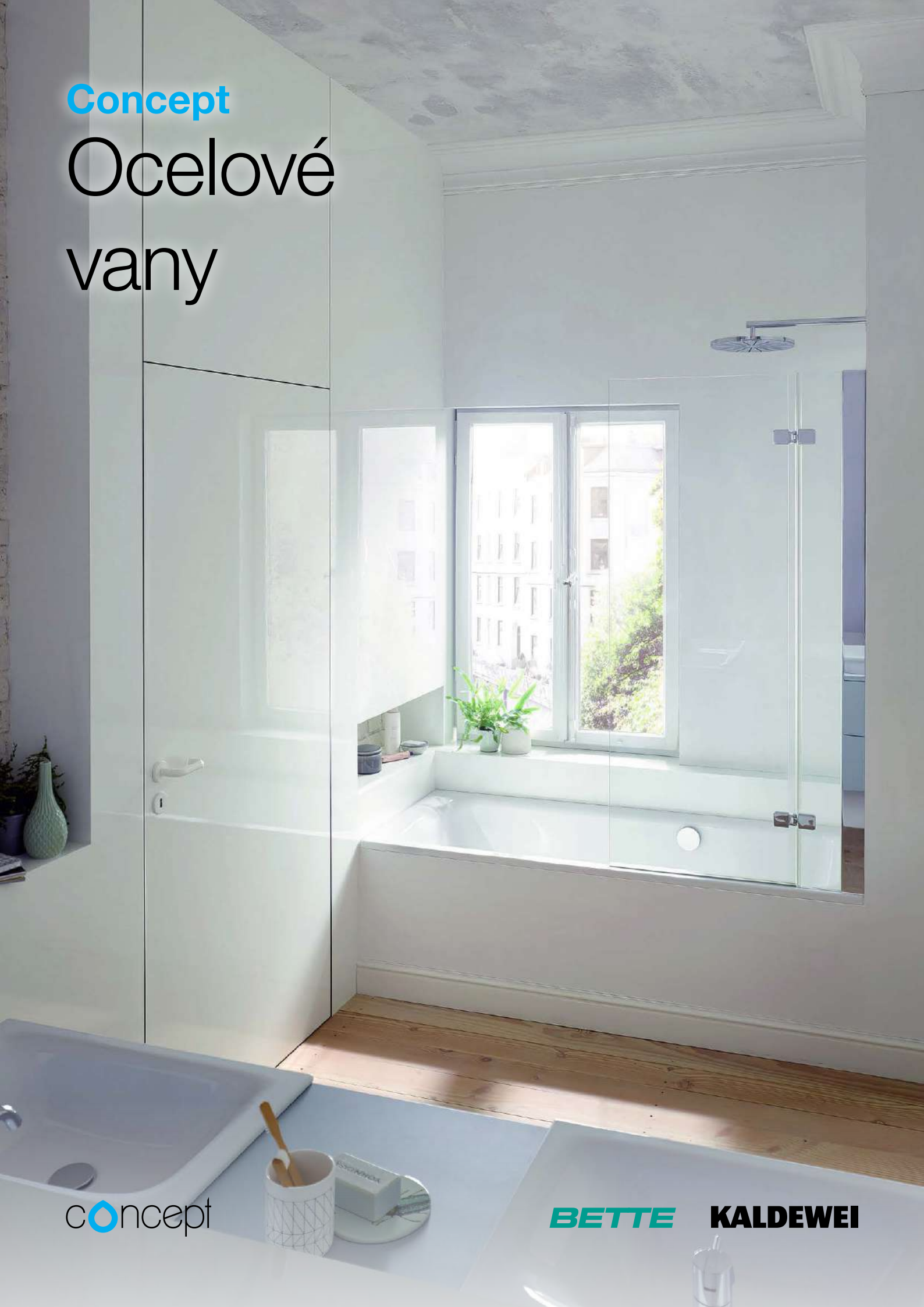

c**o**ncept

BETTE

KALDEWEI

Ocelové vany

„Pro radost z koupele.“

Pod pojmem ocelové vany si většina z nás představí staré zástavby a velká ocelová koryta. Opak je pravdou. Moderní technologie a postupný vývoj přispěli k tomu, že ocelové vany jsou v dnešní době nejprodávanějšími a nejspolehlivějšími výrobky ve svém odvětví.

Vany jsou vyráběny z glazované titanové oceli s dlouhou životností a procházejí procesem smaltování. Povrch glazury je tvrdší než mramor, dokonale hladký a trvale lesklý. Je odolný proti poškrábání, nárazu, UV záření, působení extrémních teplot a chemikálií.

Povrch podobný sklu zabraňuje usazování bakterií a nečistot. Výborná tepelná vodivost poskytuje díky teplu přijatému z vody velmi komfortní pocit při koupání. Ocelové vany jsou standardně vybaveny protihlukovou úpravou.

Díky variabilitě velikostí a sérii, jste schopni si vanu přizpůsobit pro vlastní potřeby, ať už jde o umístění odtoku nebo rozměru vany pro pohodlné koupání ve dvou.

Výhody ocelových van

- Barevná stálost, lesklý povrch odolný vůči poškrábání a nárazu.
- Tepelná vodivost povrchu.
- Dlouhodobá životnost titanové oceli a smaltu.
- Hygienický a snadno čistitelný povrch.
- Tvarová stálost (ocel se neroztahuje, nehrozí nebezpečí vzniku prasklin ve spárách).

* vany lze doplnit protiskluzem Antislip Sense = AS



Ocelová vana Concept 100

Typ	Rozměr	Barva	Objednací kód
Vana Concept 100	160 × 70 cm	bílá	705615470001
Vana Concept 100	170 × 70 cm	bílá	705715470001
Vana Concept 100	170 × 75 cm	bílá	701615470001



Ocelová vana Concept 100 DUO se střed. odpadem

Typ	Rozměr	Barva	Objednací kód
Vana Concept 100 DUO	180 × 80 cm	bílá	772515390001

Příslušenství k ocelovým vanám Concept 100

Typ	Objednací kód
Nohy nalepovací kov/plast chrom	581370090000
Tlumící sada k vaně (5 tlumících desek 350 × 170 mm, 2 tlumící desky 175 × 175 mm)	687675730000
Tlumící zvuková páska 3,3 m	687676030000

Sifon - vanový

Typ	Objednací kód
plastový (DN 50/40 800 mm) chrom prodl. s hranatou zátkou a ovládáním	PT10051CRM2/80CM



Ocelová vana Concept 200

Typ	Rozměr	Barva	Obj. kód
Vana Concept 200, pravá / levá	160 × 70 cm	bílá	20CV / 21CV
Vana Concept 200, pravá / levá	170 × 70 cm	bílá	22CV / 23CV
Vana Concept 200, pravá / levá	170 × 75 cm	bílá	24CV / 25CV
Vana Concept 200, pravá / levá	180 × 80 cm	bílá	26CV / 27CV



Ocelová vana Concept 200 DUO se střed. odpadem

Typ	Rozměr	Barva	Obj. kód
Vana Concept 200 DUO	170 × 75 cm	bílá	79CV
Vana Concept 200 DUO	180 × 80 cm	bílá	80CV

Příslušenství k ocelovým vanám Concept 200

Typ	Objednací kód
Nožičky k vanám	B23 - 1500

Sifon - vanový, napouštění přepadem

Typ	Objednací kód
kulatá zátkka, plast DN50/40 (800 mm) chrom	PT100564CRM1/80CM
hranatá zátkka, plast DN50/40 (800 mm) chrom	PT100564CRM2/80CM

Concept

Speciální vany



ravak®



concept

G K I

Speciální vany Concept

„Kombinace pro každého.“

Speciální vany sortimentu Concept představují dva druhy van, které pro naše zákazníky držíme skladem. Jedná se o bezbariérové vany s dvířky a vany do prostoru.

Bezbariérová vana s dvířky je určena do každé koupelny rodinného domu, či paneláku. Nemůžete se rozhodnout, jestli vanu nebo sprchový kout? Neveďte se Vám sprchový kout vedle vany. Toto je ideální řešení.

Obrovské využití najde i v domovech důchodců a sociálních zařízeních. Jednoduše všude tam kde chcete zabezpečit pohodlné koupání a relaxace vašemu blízkému a to bez nutnosti překonání výškové bariéry běžné vany.

Speciální systém těsnění dveří do vany zaručuje, že dveře jsou 100% vodotěsné. Dodávané včetně zástěny, panelů, dvojitého odtoku a dvířek.

Designové volně stojící vany Free, jsou velmi lákavým kouskem do velkých koupelen. Vany Free jsou vyrobeny z kvalitních akrylátů, což poskytuje hned několik výhod. Jedna z hlavních je snadná manipulace s vanou při její instalaci. Další neméně důležitou je dlouhodobý pocit relaxace, kterou akrylát nabízí, díky delší době vychladnutí vody.



Akrylátové vany volně stojící Concept Free

* vč. odtokového kompletu (přepad, piletá, sifon, zápachová uzávěra) a nožiček

Typ	Rozměr	Barva	Obj. kód
Vana do prostoru Concept Free volně stojící	170 × 77 cm	bílá/chrom	CC61050000
Vana tvarovaná Concept Free Corner do rohu L	170 × 87 cm	bílá/chrom	CC81050000
Vana tvarovaná Concept Free Corner do rohu P	170 × 87 cm	bílá/chrom	CC91050000



Baterie do podlahy

včetně modulu

Typ	Barva	Obj. kód
Baterie vanová Ravak stojánková páková FM 080.00	chrom	X070059
Baterie vanová Ravak stojánková páková FM 081.00	chrom	X070079



Akrylátové vany s dvířky

* nožičky nejsou součástí dodávky. Součástí je odtoková souprava, zástěna, protiskluzové sedátko a podhlavník

Typ	Rozměr	Barva	Obj. kód
Vana plastová s dvířky DUOSETRA pravá	170 × 80 × 57 cm	bílá	DUOSETRA
Vana plastová s dvířky DUOSETRF pravá, panel pro obložení	170 × 80 × 57 cm	bílá	DUOSETRF
Vana plastová s dvířky DUOSETLA levá	170 × 80 × 57 cm	bílá	DUOSETLA
Vana plastová s dvířky DUOSETLF levá, panel pro obložení	170 × 80 × 57 cm	bílá	DUOSETLF

Akrylátové vany s dvířky jsou kompatibilní s nožičkami - 100038, K731867, 100030

Concept

Speciální vany



G K I



BETTE

Speciální vany

Akrylátové vany GKI

Vany GKI jsou vyrobeny z litého síťovaného sanitárního akrylátu, konkrétně nového materiálu NACRYLplus®, který je šetrný k pokožce, a je charakterizován EASY-TOCLEAN efektem a odolnějším povrchem proti poškrábání. Povrchy NACRYLplus se snadno čistí a omezují schopnost špíny, vodního kamene a cizích předmětů ulpívat na povrchu. Vyztužené stěny vany a větší tloušťka materiálu pomáhají dosáhnout vysoké stability a tvaru, čímž vany a sprchové vaničky GKI vynikají.

Ocelové vany BETTE

Řada BetteComodo kombinuje přímočarý design s promyšlenou ergonomií a maximálním pohodlím. Charakteristický je dokonale symetrický oválný tvar a velkorysá hloubka. Řada Form nabízí vestavěné vany klasického tvaru s ergonomicky zkosnými zády, jsou k dispozici v mnoha rozměrech, od 140 až po 190 cm.

Všechny vany a vaničky Bette jsou vyráběny z kvalitní glazované titanové oceli. Glazované výrobky fa.

Bette, jsou: tepelně vodivé, hygienické, odolné proti poškrábání (smalt je tvrdší než železo), odolné proti nárazu, odolné proti chemikáliím a UV-záření, nehlukné a odolné proti vysokým teplotám. Záruka na všechny glazované výrobky Bette je 30 let.



Akrylátová vana GKI

Typ	Rozměr	Barva	Objednací kód
klasická Soft středový odpad	180 × 80 × 45 cm	bílá	SOBW18080W
klasická Soft s centrálním odtokem	170 × 80 × 45 cm	bílá	SOBW17080FW
klasická Soft se sprchovacím prostorem a přepadem vpravo	170 × 80 × 45 cm	bílá	SOBW17080RW
klasická Soft se sprchovacím prostorem a přepadem vlevo	170 × 80 × 45 cm	bílá	SOBW17080LW



Ocelové vany BETTE

Typ	Rozměr	Barva	Objednací kód
Vana klasická BetteComodo	170 × 75 cm	bílá	1250-000
Vana klasická BetteComodo	180 × 80 cm	bílá	1251-000
Vana klasická BetteComodo	190 × 90 cm	bílá	1252-000
Vana klasická BetteComodo	170 × 80 cm	bílá	1253-000
Vana klasická BetteForm	140 × 70 cm	bílá	2940-000
Vana klasická BetteForm	150 × 70 cm	bílá	2941-000
Vana klasická BetteForm	160 × 70 cm	bílá	2942-000
Vana klasická BetteForm	165 × 75 cm	bílá	2944-000
Vana klasická BetteForm	170 × 70 cm	bílá	2945-000
Vana klasická BetteForm	170 × 75 cm	bílá	2947-000
Vana klasická BetteForm	180 × 80 cm	bílá	2950-000

Concept

Akrylátové vaničky



Akrylátové sprchové vaničky Concept 100 a 200

„Litý akrylát s vysokou tuhostí.“

Sprchové vaničky Concept 100 a 200 jsou vyráběny tepelným tvarováním akrylátových desek s tloušťkou 4 mm. Jedná se o tlakově litý akrylát o vysoké hustotě dle EN 263, který vyniká dlouhou životností a barevnou stálostí povrchu. Akrylátové vaničky jsou po celé ploše vyztuženy zalisovanými dřevěnými deskami a zpevněny vrstvou ze skleněných vláken a pryskyřice. Kombinace těchto faktorů zaručuje vysokou tuhost a pevnost sprchových vaniček bez deformací. Průměr odpadu vaniček je 90 mm.

Akryl je teplý, hladký a laskavý k pokožce. Kromě toho je sanitární akrylát mimořádně snadný na údržbu a hygienu, protože povrch je téměř bez pórů, je protiskluzový. K dispozici je mnoho různých modelů, aby měl každá perfektní sprchovou vaničku pro svou koupelnu.

Výhody na první pohled:

- Vhodné pro různé velikosti koupelny.
- Malá hloubka (25 mm).
- Hladký povrch je velmi hygienický a snadno se čistí.
- Akrylové povrchy jsou protiskluzové.

Akrylátové vaničky Concept 100



Čtverec

80 × 80 cm (K864401)
90 × 90 cm (K864601)
100 × 100 cm (K864701)

Obdélník

90 × 75 cm (K864801)

Příslušenství



Odhucněné univerzální nohy pro vaničky

BW-5 Maxi ADS
(150130)

Akrylátové vaničky Concept 200



Čtverec

80 × 80 cm (K866801)
90 × 90 cm (K866901)
100 × 100 cm (K867001)



Obdélník

90 × 80 cm (K867101)
100 × 80 cm (K867201)
120 × 80 cm (K867401)
100 × 90 cm (K867301)
120 × 90 cm (K867501)
120 × 100 cm (K867601)

Concept

Vaničky z litého mramoru

concept

HÜPPE ravak®

Sprchové vaničky z litého mramoru Concept 100 a 300

„Masivní materiál tlumící náraz vody.“

Lité sprchové vaničky se vyrábějí z rozemletého dolomitu a polyesterové pryskyřice technologií „čistého lití“. Lité vaničky jsou vhodné nejen do moderních koupelen, ale díky kvalitním a velmi odolným materiálům také do veřejných prostor jako jsou sportoviště, lázně, nemocnice a ubytovací zařízení. Povrch má nízkou tepelnou vodivost, tudíž nepůsobí chladným dojmem.

Díky masivnímu materiálu dochází k tlumení nárazů dopadající vody „tzv. bezhlučné sprchování“.

Průměr odpadu vaniček je 90 mm - extrémně nízká výška (při zapuštění do podlahy) umožňuje prakticky bezbariérový vstup.

Sprchové vaničky Concept nejsou jen ze skvělého materiálu a odolného vůči oděru a úderu. Jsou také skvělým designovým doplňkem vaší koupelny.

Výhody vaniček z litého mramoru:

- Stálobarevný materiál, snadná údržba.
- Tepelná izolace materiálu.
- Dlouhá životnost, odolnost vůči poškrábání.
- Nízká výška vaničky umožňuje bezbariérovou instalaci.

Vaničky z litého mramoru Concept 100 New



Čtvrtkruh - R500

80 × 80 cm (XA23441101005)
90 × 90 cm (XA23771101005)



Čtverec

80 × 80 cm (XA03441101005)
90 × 90 cm (XA03771101005)



Obdélník

80 × 100 cm (XA03A41101005)
80 × 120 cm (XA03G41101005)
90 × 120 cm (XA03G71101005)

Příslušenství Concept 100



Panel set pro čtvrtkruh

80 cm (XA93400101005)
90 cm (XA93700101005)



Panel set pro obdélník

100 × 80 cm, levý (XA83AL0101005)
100 × 80 cm, pravý (XA83AP0101005)
120 × 80 cm, levý (XA83GL0101005)
120 × 80 cm, pravý (XA83GP0101005)
120 × 90 cm, levý (XA83GL7101005)
120 × 90 cm, pravý (XA83GP7101005)



Nožičky pro vaničky CONCEPT NEW (XB2J000001N)

Vaničky z litého mramoru Concept 300



Obdélník

110 × 80 × 3 cm (PT215013)
110 × 90 × 3 cm (PT215023)
120 × 80 × 3 cm (PT215014)
120 × 90 × 3 cm (PT215024)
120 × 100 × 3 cm (PT215034)
130 × 90 × 3 cm (PT215025)
140 × 90 × 3 cm (PT215020)

Concept

Vaničky

z litého mramoru



Sprchové vaničky z litého mramoru v barvách Concept 200 Stone

„Osobitý vzhled kamene.“

Sprchové vaničky Concept 200 vlivem elegantní matné povrchové úpravy s efektem kamene propůjčují sprchovému koutu osobitou atmosféru a zároveň poskytují na dotek příjemný protiskluzový povrch pro zvýšení bezpečnosti. Díky tloušťce pouhých 3 cm optimalizují sprchové vaničky Concept 200 nejen prostor, ale také se mohou pochlubit povrchem, který brání růstu bakterií a plísní, čímž zajišťuje vynikající bezpečnost a hygienu. Navíc vykazují vynikající odolnost vůči chemickým produktům, což podporuje dlouhodobou trvanlivost a funkčnost.

Vaničky z litého mramoru v barvách Concept 200



Vanička čtverec

90 × 90 cm bílá matt (09DW0953-81)



Vanička čtverec

90 × 90 cm béžová matt (09DW0954-81)



Vanička čtverec

90 × 90 cm light dove grey mat (09DW0902-81)



Vanička obdélník

80 × 100 cm bílá matt (08DW0853-81)

80 × 120 cm bílá matt (08DW0753-81)

90 × 100 cm bílá matt (09DW0853-81)

90 × 120 cm bílá matt (09DW0753-81)



Vanička obdélník

80 × 100 cm béžová matt (08DW0854-81)

80 × 120 cm béžová matt (08DW0754-81)

90 × 100 cm béžová matt (09DW0854-81)

90 × 120 cm béžová matt (09DW0754-81)



Vanička obdélník

80 × 100 cm light dove grey mat (08DW0802-81)

80 × 120 cm light dove grey mat (08DW0702-81)

90 × 100 cm light dove grey mat (09DW0802-81)

90 × 120 cm light dove grey mat (09DW0702-81)

Příslušenství k vaničkám

Typ	Rozměr	Barva	Objednáací kód
Concept 200 krytka odtoku	15 × 15 cm	stainless steel	21094F8-00

Concept

Ocelové vaničky

concept

BETTE **KALDEWEI**

Ocelové sprchové vaničky Concept 100, 200 a 300

„Titanová ocel s dlouhou životností.“

Sprchové vaničky Concept 200 a 300 jsou vyrobeny z glazované titanové oceli s dlouhou životností. Brilantní povrch glazury BETTE Glasur je tvrdší než mramor, dokonale hladký a trvale lesklý. Je odolný proti poškrábání, nárazu, UV záření, působení extrémních teplot a chemikálií. Povrch podobný sklu zabraňuje usazování bakterií a nečistot. Sprchové vaničky jsou standardně opatřeny protlukovou úpravou.

Tyto vaničky lze snadno integrovat do podlahy jako jednu velkou dlaždici. Vzniká tak velkorysý prostor a bezbariérový přístup. Promyšlenost sortimentu podtrhuje bohaté příslušenství, které naleznete jak zde, tak v ostatních letáčích sortimentu Concept.

Výhody ocelových vaniček:

- Barevná stálost, lesklý povrch odolný vůči poškrábání a nárazu.
- Tepelná vodivost povrchu.
- Dlouhodobá životnost titanové oceli a smaltu.
- Hygienický a snadno čistitelný povrch.
- Tvarová stálost (ocel se neroztahuje, nehrozí nebezpečí vzniku prasklin ve spárách).

Ocelová vanička Concept 100 (vyrobena ze smaltované oceli)



Typ	Rozměr	Barva	Objednací kód
Vanička čtverec*	80 × 80 × 2,5 cm	bílá	722715480001
Vanička čtverec*	90 × 90 × 2,5 cm	bílá	722815480001
Vanička čtrtkruh*	90 × 90 × 2,5 cm	bílá	460000010001

* + nožičky: objednáací kód 581370090000

Ocelová vanička Concept 300

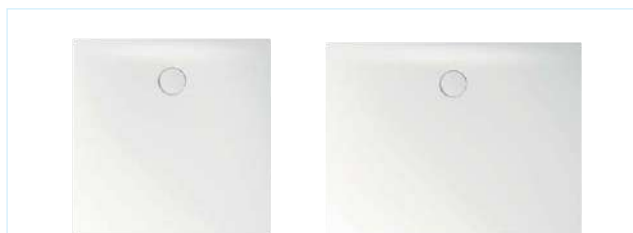

Typ	Rozměr	Barva	Obj. kód
Vanička čtverec	90 × 90 cm	bílá	32CV
Vanička čtverec	100 × 100 cm	bílá	33CV
Vanička obdelník	100 × 80 cm	bílá	39CV
Vanička obdelník	100 × 80 cm	bílá	36CV
Vanička obdelník	120 × 80 cm	bílá	38CV
Vanička obdelník	120 × 90 cm	bílá	31CV
Vanička obdelník	120 × 100 cm	bílá	34CV
Vanička obdelník	140 × 90 cm	bílá	35CV
Vanička obdelník	140 × 100 cm	bílá	37CV

Ocelová vanička Concept 200



Typ	Rozměr	Barva	Obj. kód
Vanička čtverec	80 × 80 × 2,5 cm	bílá	01CV
Vanička čtverec	90 × 90 × 2,5 cm	bílá	04CV
Vanička čtverec	100 × 100 × 2,5 cm	bílá	07CV
Vanička obdelník	90 × 75 × 2,5 cm	bílá	02CV
Vanička obdelník	90 × 80 × 2,5 cm	bílá	03CV
Vanička obdelník	100 × 80 × 2,5 cm	bílá	05CV
Vanička obdelník	100 × 90 × 2,5 cm	bílá	06CV
Vanička obdelník	120 × 80 × 3,5 cm	bílá	08CV
Vanička obdelník	120 × 90 × 3,5 cm	bílá	09CV
Vanička obdelník	120 × 100 × 3,5 cm	bílá	10CV
Vanička obdelník	140 × 90 × 3,5 cm	bílá	14CV
Vanička obdelník	140 × 100 × 3,5 cm	bílá	19CV

* vaničky lze doplnit protiskluzem Antislip Sense = AS

Příslušenství k vaničkám z oceli

Typ	Obj. kód
Montážní patky BetteLevel pro sprchy ≤ 1000 mm	B57-0420
Montážní patky BetteLevel pro sprchy ≤ 1200 mm	B57-0421
Montážní patky BetteLevel pro sprchy > 1200 mm	B57-0422
Zámek pro 4 montážní patky BetteLevel	B57-0423
Zámek pro 6 montážních patek BetteLevel	B57-0424
Zámek pro 8 montážních patek BetteLevel	B57-0425
Podpěrná patka BetteLevel	B57-0426

Podlahové žlaby

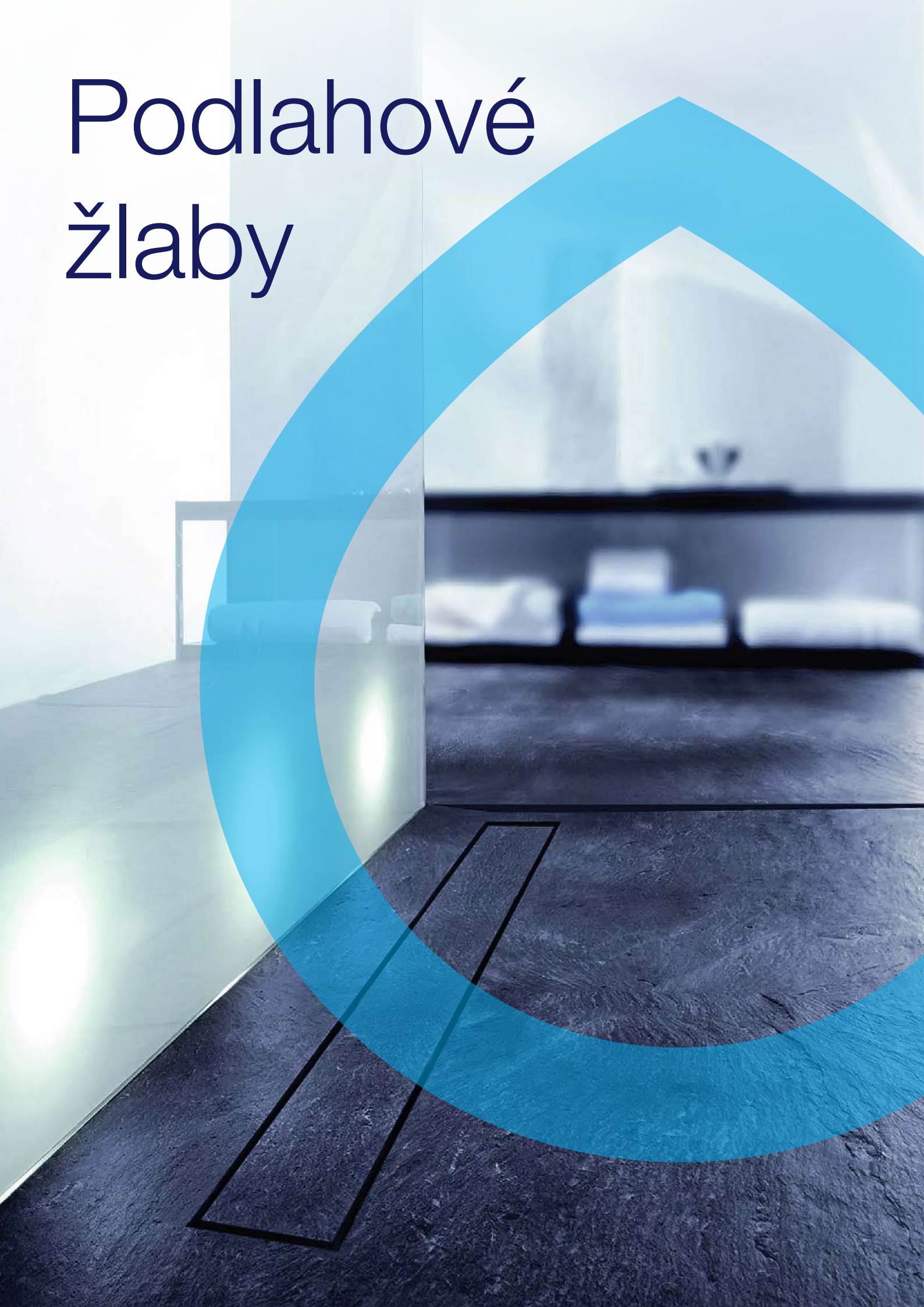

Podlahové žlaby Concept

„Hezké a praktické.“

Podlahové žlaby značky Concept jsou nejlepší volbou pro vaši koupelnu. Tyto žlaby jsou dodávány těmi nejlepšími výrobci na trhu, kteří zaručují kvalitu a velký výběr rozměrů.

Různé možnosti provedení umožní přizpůsobit konečný vzhled vašim představám ať už je to ucelená podlaha z jedné dlažby, nebo ladící chromový prvek v podobě roštu.

Podlahový žlab je nejlepší volbou pokud plánujete bezbariérovou koupelnu, může být i jako designový prvek Vaší koupelny.

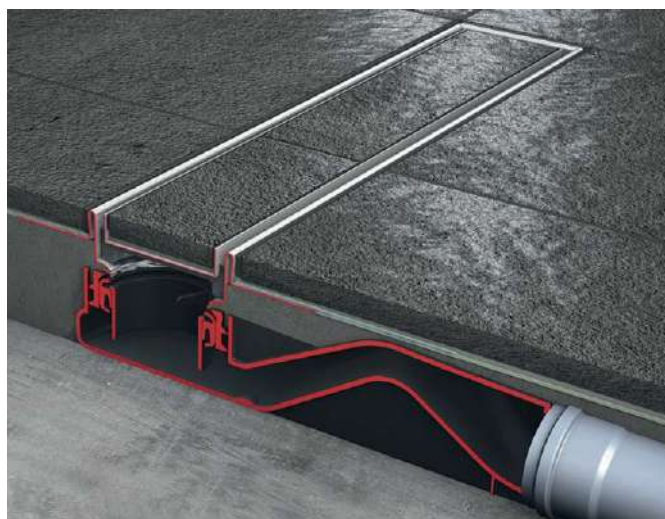

Concept 50

Podlahové žlaby

concept



Podlahové žlaby Concept 50

„Jednoduché a funkční.“

Sprchové žlaby Concept 50 jsou ve dvou provedeních a to s horizontální přírubou (do prostoru) nebo s vertikální přírubou (ke stěně). Obě provedení dodáváme ve třech délkách 785, 885 a 985 mm, což odpovídá sprchovému koutu 80, 90 a 100 cm. Žlaby jsou celonerezové s pevně přivařeným odtokem pro 100% vodotěsnost. Žlaby se standardně dodávají v nízkém provedení s minimální instalační výškou 6,9 cm a vysokým průtokem 0,6 l/s.

- Nerezový žlab.
- Každý žlab prochází zkouškou vodotěsnosti.
- Nízká stavební výška – 69 mm.
- Jednoduchý zápachový uzávěr.
- Snadné čištění zápachového uzávěru.
- Vysoký průtok 0,6 l/s.
- Design roštů navržen pro největší hltnost.
- Snadná montáž.
- Dlouhodobý prodej s minimální reklamací.
- Nerezový materiál o tloušťce 1,5 mm.
- Dlouhá životnost – bez žádných těsnících spojů.
- Prodloužená záruka 25 let.

Žlab podlahový - snížená výška

Typ	Délka	Materiál	Objednací kód
Žlab s horizontální přírubou do prostoru			
Žlab podlahový - s horizontální přírubou	785 mm	nerez	413959
Žlab podlahový - s horizontální přírubou	885 mm	nerez	413960
Žlab podlahový - s horizontální přírubou	985 mm	nerez	413961
Žlab se zad. vertikální přírubou ke stěně			
Žlab podlahový - se zadní vertikální přírubou	785 mm	nerez	413962
Žlab podlahový - se zadní vertikální přírubou	885 mm	nerez	413963
Žlab podlahový - se zadní vertikální přírubou	985 mm	nerez	413964

Rošt ke žlabům Concept

Typ	Délka	Materiál	Objednací kód
Design Tile			
Rošt ke žlabům - pro dlažbu design Tile	785 mm	nerez	413965
Rošt ke žlabům - pro dlažbu design Tile	885 mm	nerez	413966
Rošt ke žlabům - pro dlažbu design Tile	985 mm	nerez	413967
Design Stripe			
Rošt ke žlabům - design Stripe	785 mm	nerez	413971
Rošt ke žlabům - design Stripe	885 mm	nerez	413972
Rošt ke žlabům - design Stripe	985 mm	nerez	413973
Design Wave			
Rošt ke žlabům - design Wave	785 mm	černá	449279
Rošt ke žlabům - design Wave	885 mm	černá	449280
Rošt ke žlabům - design Wave	985 mm	černá	449281
Design Water			
Rošt ke žlabům - design Water	785 mm	nerez	449276
Rošt ke žlabům - design Water	885 mm	nerez	449277
Rošt ke žlabům - design Water	985 mm	nerez	449278

Concept 100

Podlahové žlaby



Podlahové žlaby Concept 100

„Jistota pro vaše pohodlí.“

Požadavky na moderní koupelnu stále více směřují k čistotě tvarů, dokonalé funkčnosti a spolehlivosti. Podlahové žlaby Concept 100 vychází těmito trendům vstříc a nabízí ideální řešení pro váš sprchový kout. Zabudováním podlahového žlabu do sprchového koutu dosáhnete harmonického prostorového a výškového uspořádání vaší koupelny s důrazem na bezbariérový přechod z mokré do suché oblasti.

Rošty pro žlab jsou ve dvou provedeních - kolmý RKC1 a šikmý RSC2, příprava žlabu na vložení dlažby. Žlaby a rošty jsou v různých délkách, které odpovídají mnoha rozměrům sprchových koutů a jsou vyrobeny z kvalitní nerezové oceli dle DIN 1.4301 (ČSN 17240). Žlaby jsou v provedení do prostoru, do prostoru se sníženou stavební výškou a žlaby ke stěně. Odtokový systém garantuje odtok 60 l/min.

(u žlabu se sníženou stavební výškou 35 l/min.) v průběhu celé životnosti žlabu.



Žlab podlahový do prostoru

Typ	Délka	Materiál	Obj. kód
Žlab podlahový - do prostoru s okrajem	65 cm	nerez	ZPC1-650
Žlab podlahový - do prostoru s okrajem	75 cm	nerez	ZPC1-750
Žlab podlahový - do prostoru s okrajem	85 cm	nerez	ZPC1-850
Žlab podlahový - do prostoru s okrajem	95 cm	nerez	ZPC1-950
Žlab podlahový - do prostoru s okrajem	105 cm	nerez	ZPC1-1050
Žlab podlahový - do prostoru s okrajem	115 cm	nerez	ZPC1-1150

(nastavitelná výška 100 - 158 mm)



Žlab podlahový se sníženou stavební výškou

Typ	Délka	Materiál	Obj. kód
Žlab podlahový - do prostoru s okrajem	65 cm	nerez	ZPC101-650
Žlab podlahový - do prostoru s okrajem	75 cm	nerez	ZPC101-750
Žlab podlahový - do prostoru s okrajem	85 cm	nerez	ZPC101-850
Žlab podlahový - do prostoru s okrajem	95 cm	nerez	ZPC101-950
Žlab podlahový - do prostoru s okrajem	105 cm	nerez	ZPC101-1050
Žlab podlahový - do prostoru s okrajem	115 cm	nerez	ZPC101-1150

(nastavitelná výška 70 - 96 mm)



Žlab podlahový ke stěně

Typ	Délka	Materiál	Obj. kód
Žlab podlahový - ke stěně s okrajem a nast. límcem	65 cm	nerez	ZPC4-650 FLEX
Žlab podlahový - ke stěně s okrajem a nast. límcem	75 cm	nerez	ZPC4-750 FLEX
Žlab podlahový - ke stěně s okrajem a nast. límcem	85 cm	nerez	ZPC4-850 FLEX
Žlab podlahový - ke stěně s okrajem a nast. límcem	95 cm	nerez	ZPC4-950 FLEX
Žlab podlahový - ke stěně s okrajem a nast. límcem	105 cm	nerez	ZPC4-1050 FLEX
Žlab podlahový - ke stěně s okrajem a nast. límcem	115 cm	nerez	ZPC4-1150 FLEX

(nastavitelná výška 100 - 158 mm)

Možnost nastavení vzdálenosti žlabu od stěny 10 - 15 mm.



Žlab podlahový s okrajem, snížený

Typ	Délka	Materiál	Obj. kód
Žlab podlahový - ke stěně s okrajem a nast. límcem	65 cm	nerez	ZPC104-650 FLEX
Žlab podlahový - ke stěně s okrajem a nast. límcem	75 cm	nerez	ZPC104-750 FLEX
Žlab podlahový - ke stěně s okrajem a nast. límcem	85 cm	nerez	ZPC104-850 FLEX
Žlab podlahový - ke stěně s okrajem a nast. límcem	95 cm	nerez	ZPC104-950 FLEX
Žlab podlahový - ke stěně s okrajem a nast. límcem	105 cm	nerez	ZPC104-1050 FLEX
Žlab podlahový - ke stěně s okrajem a nast. límcem	115 cm	nerez	ZPC104-1150 FLEX

Možnost nastavení vzdálenosti žlabu od stěny 10 - 15 mm. (nastavitelná výška 70 - 96 mm)



Žlab podlahový na vložení dlažby, snížený

Typ	Délka	Materiál	Obj. kód
Žlab podlahový snížený s okrajem pro plný rošt	65 cm	nerez	ZPC106-650
Žlab podlahový snížený s okrajem pro plný rošt	75 cm	nerez	ZPC106-750
Žlab podlahový snížený s okrajem pro plný rošt	85 cm	nerez	ZPC106-850
Žlab podlahový snížený s okrajem pro plný rošt	95 cm	nerez	ZPC106-950
Žlab podlahový snížený s okrajem pro plný rošt	105 cm	nerez	ZPC106-1050
Žlab podlahový snížený s okrajem pro plný rošt	115 cm	nerez	ZPC106-1150

Možnost nastavení vzdálenosti žlabu od stěny 10 - 15 mm. (nastavitelná výška 80 - 106 mm)



Žlab podlahový na vložení dlažby

Typ	Délka	Materiál	Obj. kód
Žlab podlahový - s okrajem pro plný rošt	65 cm	nerez	ZPC6-650
Žlab podlahový - s okrajem pro plný rošt	75 cm	nerez	ZPC6-750
Žlab podlahový - s okrajem pro plný rošt	85 cm	nerez	ZPC6-850
Žlab podlahový - s okrajem pro plný rošt	95 cm	nerez	ZPC6-950
Žlab podlahový - s okrajem pro plný rošt	105 cm	nerez	ZPC6-1050
Žlab podlahový - s okrajem pro plný rošt	115 cm	nerez	ZPC6-1150

(nastavitelná výška 110 - 168 mm)



Žlab podlahový na vložení dlažby ke stěně

Typ	Délka	Materiál	Obj. kód
Žlab podlahový snížený s okrajem pro plný rošt	65 cm	nerez	ZPC16-650
Žlab podlahový snížený s okrajem pro plný rošt	75 cm	nerez	ZPC16-750
Žlab podlahový snížený s okrajem pro plný rošt	85 cm	nerez	ZPC16-850
Žlab podlahový snížený s okrajem pro plný rošt	95 cm	nerez	ZPC16-950
Žlab podlahový snížený s okrajem pro plný rošt	105 cm	nerez	ZPC16-1050
Žlab podlahový snížený s okrajem pro plný rošt	115 cm	nerez	ZPC16-1150

(nastavitelná výška 110 - 168 mm)



Žlab podlahový na vložení dlažby, ke stěně - snížený

Typ	Délka	Materiál	Obj. kód
Žlab podlahový - s okrajem pro plný rošt	65 cm	nerez	ZPC116-650
Žlab podlahový - s okrajem pro plný rošt	75 cm	nerez	ZPC116-750
Žlab podlahový - s okrajem pro plný rošt	85 cm	nerez	ZPC116-850
Žlab podlahový - s okrajem pro plný rošt	95 cm	nerez	ZPC116-950
Žlab podlahový - s okrajem pro plný rošt	105 cm	nerez	ZPC116-1050
Žlab podlahový - s okrajem pro plný rošt	115 cm	nerez	ZPC116-1150

(nastavitelná výška 80 - 106 mm)

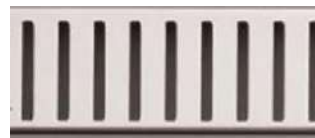

Rošt ke žlabům Concept - kolmý vzor

Typ	Délka	Materiál	Obj. kód
Rošt ke žlabu - kolmý vzor	65 cm	nerez	RKC1-650
Rošt ke žlabu - kolmý vzor	75 cm	nerez	RKC1-750
Rošt ke žlabu - kolmý vzor	85 cm	nerez	RKC1-850
Rošt ke žlabu - kolmý vzor	95 cm	nerez	RKC1-950
Rošt ke žlabu - kolmý vzor	105 cm	nerez	RKC1-1050
Rošt ke žlabu - kolmý vzor	115 cm	nerez	RKC1-1150



Rošt ke žlabům Concept - šikmý vzor

Typ	Délka	Materiál	Obj. kód
Rošt ke žlabu - šikmý vzor	65 cm	nerez	RSC2-650
Rošt ke žlabu - šikmý vzor	75 cm	nerez	RSC2-750
Rošt ke žlabu - šikmý vzor	85 cm	nerez	RSC2-850
Rošt ke žlabu - šikmý vzor	95 cm	nerez	RSC2-950
Rošt ke žlabu - šikmý vzor	105 cm	nerez	RSC2-1050
Rošt ke žlabu - šikmý vzor	115 cm	nerez	RSC2-1150



Rošt pro vložení dlažby

Typ	Délka	Materiál	Obj. kód
Rošt pro vložení dlažby	65 cm	nerez	RDC-650
Rošt pro vložení dlažby	75 cm	nerez	RDC-750
Rošt pro vložení dlažby	85 cm	nerez	RDC-850
Rošt pro vložení dlažby	95 cm	nerez	RDC-950
Rošt pro vložení dlažby	105 cm	nerez	RDC-1050
Rošt pro vložení dlažby	115 cm	nerez	RDC-1150

Concept 200

Podlahové žlaby

concept

TECE
close to you

Podlahové žlaby Concept 200

„Dokonalý soulad s podlahou.“

Sprchové žlaby Concept 200 Evo zbavují koupelnu veškerých rušivých elementů, jako jsou např. sprchové vaničky či sprchové zástěny a umožňují tak využít jednotný vzhled podlahy každé koupelny. To vede k navržení bezbariérových koupelen velkorysých rozměrů.

Concept 200 Evo je nová generace sprchového kanálku pro milovníky jednoduchosti. Žlab instalovaný již milionkrát předtím zjednodušuje instalaci montérům a obkladačům. Žlab je dodáván s třídičným krytem, který chrání žlab před nečistotami a poškozením během montáže.

Concept 200 Evo se skládá ze samotného těla žlabu z kvalitní nerezové se sekundárním odtokem, který zajišťuje odvod nežádoucí vody z prostorů pod dlažbou. K dispozici je celistvý nebo perforovaný nerezový rošt a rošt pro vložení dlažby. Sprchové žlaby Concept 200 Evo jsou kompatibilní s příslušenstvím TECEDrainline. To nemění žádnou z osvědčených vlastností produktu, jako je snadno čistitelný kanál z nerezové oceli s antikapilárním okrajem.

Součástí sortimentu sprchových žlabů Concept 200 Evo je pět sifonů s různou odtokovou kapacitou a konstrukční výškou. Každý ze sifonů lze použít na žláby ze sortimentu žlaby Concept 200 Evo.



Žlab podlahový Concept 200 Evo do prostoru

Typ	Délka	Materiál	Obj. kód
Žlab podlahový Concept 200 Evo	700 mm	nerez	606301
Žlab podlahový Concept 200 Evo	800 mm	nerez	606303
Žlab podlahový Concept 200 Evo	900 mm	nerez	606305
Žlab podlahový Concept 200 Evo	1000 mm	nerez	606307
Žlab podlahový Concept 200 Evo	1200 mm	nerez	606309



Žlab podlahový Concept 200 Evo ke stěně

Typ	Délka	Materiál	Obj. kód
Žlab podlahový Concept 200 Evo	700 mm	nerez	606302
Žlab podlahový Concept 200 Evo	800 mm	nerez	606304
Žlab podlahový Concept 200 Evo	900 mm	nerez	606306
Žlab podlahový Concept 200 Evo	1000 mm	nerez	606308
Žlab podlahový Concept 200 Evo	1200 mm	nerez	606310

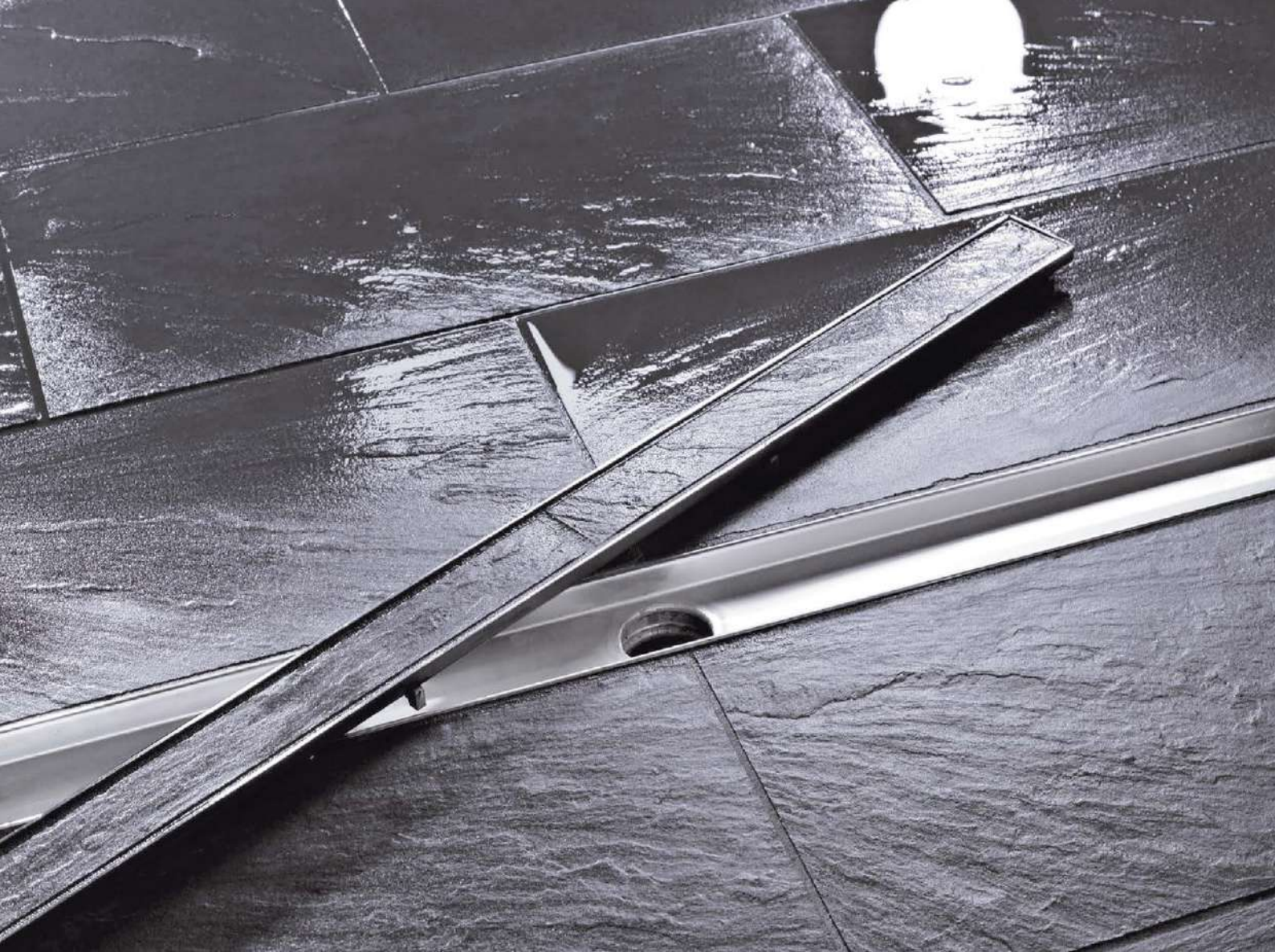

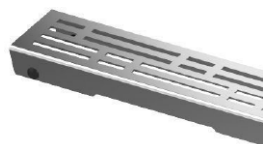

Rošt ke žlabům

Typ	Délka	Materiál	Obj. kód
Designová mřížka - ocelová, leštěná	700 mm	nerez	600712620
Designová mřížka - ocelová, leštěná	800 mm	nerez	600812620
Designová mřížka - ocelová, leštěná	900 mm	nerez	600912620
Designová mřížka - ocelová, leštěná	1000 mm	nerez	601012620
Designová mřížka - ocelová, leštěná	1200 mm	nerez	601212620

Rošt ke žlabům pro vložení dlažby

Typ	Délka	Materiál	Obj. kód
Rošt ke žlabům - nerezový	700 mm	nerez	600770620
Rošt ke žlabům - nerezový	800 mm	nerez	600870620
Rošt ke žlabům - nerezový	900 mm	nerez	600970620
Rošt ke žlabům - nerezový	1000 mm	nerez	601070620
Rošt ke žlabům - nerezový	1200 mm	nerez	601270620

Příslušenství ke žlabům

Typ	Průměr	Průtok	Výška	Obj. kód
Super nízký sifon, zápachová uzávěra, boční odpad	DN40	0,5 l/s	54 mm	650004620
Standartní sifon, zápachová uzávěra, boční odpad	DN50	0,9 l/s	92 mm	650001620
Sifon max, zápachová uzávěra, boční odpad	DN70	1,5 l/s	120 mm	650002620
Snižovaný sifon, zápachová uzávěra, boční odpad	DN50	0,8 l/s	67 mm	650000620
Vertikální sifon, zápachová uzávěra, svislý odpad	DN50	1,4 l/s	115 mm	650003620

Příslušenství ke žlabům

Typ	Rozměr	Obj. kód
Montážní podpěry se zvukovou izolací, 4 ks	92 - 139 mm	660003620
Sítka na vlasy pro vložení do těla žlabu		660005620
Zvuková izolace Drainbase pro žlabu	1250 × 1250 × 6 mm	660001620

Concept 300

Podlahové žlaby

Podlahové žlaby Concept 300

„Univerzální, atraktivní, čistý.“

Sprchový žlab Concept 300 umožňuje zvolit individuální design sprchovacích prostor bez kachličkových zlomků po stranách. Chytrý design přináší snadnější údržbu a udržuje koupelnu v maximální čistotě s minimální námahou.

Concept 300 je ideálním řešením pro moderní koupelnu a pro náročná řešení. Sprchový profil se hodí téměř ke všem materiálům jak konstrukcí, tak možností leštěného nebo broušeného vzhledu.

Montážní výhody to přináší Concept 300. Profil žlabu lze zkrátit dle požadovaných rozměrů. Vyrábí se v délkách 800 – 1200 mm s montážní výškou 73 – 103 mm v závislosti na použitém sifonu. K dispozici je verze z leštěné nebo broušené nerezové oceli. Sprchové žlaby Concept 300 jsou plně kompatibilní s příslušenstvím TECE drainprofile.



Žlab podlahový - snížená výška do prostoru

Typ	Délka	Materiál	Obj. kód
Nerez kartáč			
Žlab podlahový - Concept 300	800 mm	nerez kartáč	676300
Žlab podlahový - Concept 300	900 mm	nerez kartáč	676301
Žlab podlahový - Concept 300	1000 mm	nerez kartáč	676302
Žlab podlahový - Concept 300	1200 mm	nerez kartáč	676303
Nerez lesk			
Žlab podlahový - Concept 300	800 mm	nerez lesk	676304
Žlab podlahový - Concept 300	900 mm	nerez lesk	676305
Žlab podlahový - Concept 300	1000 mm	nerez lesk	676306
Žlab podlahový - Concept 300	1200 mm	nerez lesk	676307

Odtokový sifon

Typ	Obj. kód
Concept 300 odtokový sifon, boční odpad DN 40, 0,5 l/s, ultra nízký se stavební výškou 65 mm	676313
Concept 300 odtokový sifon, boční odpad DN 50, 0,8 l/s, nízký se stavební výškou 95 mm	676308

Příslušenství ke žlabům

Typ	Obj. kód
Concept 300 sítko na vlasy	676314
Concept 300 nastavitelné nohy - sada 3 ks	676309

Náhradní díl ke žlabům

Typ	Obj. kód
Náhradní nerezový rošt Concept 300 - nerez kartáč	676310
Náhradní nerezový rošt Concept 300 - nerez lesk	676311

Vodovodní baterie



Vodovodní baterie Concept

„Technologicky vysoce kvalitní produkty v moderním provedení.“

Baterie v sériích Concept představují soulad estetiky a funkčnosti především proto, že jsou vybavené pákou. Žádné jiné zařízení není v domácnosti tak často používáno, jako vodovodní baterie. Designéři našich baterii si dali záležet na tom, aby spojili nadčasový design s technickými inovacemi, které dělají z armatur Concept výrazný prvek v koupelně i v kuchyni.

Technické řešení, komfort, design nebo příznivá cena? V našem sortimentu baterii Concept si jednoduše vybere každý i ten náročnější zákazník. Všechny série odpovídají současným trendům a nárokům širokého spektra zákazníků.

Baterie jsou osazeny kvalitními, miliony instalací prověřenými, keramickými kartušemi, které dokonale regulují teplotu vody a její průtok.



Concept 50

Vodovodní baterie



Vodovodní baterie Concept 50

„Ekonomická řada s přednostmi.“

Design koupelny začíná u prvku, kterého se dotýkáte každý den. Proto jsou baterie Concept 50 navrhovány v designovém studiu a testovány těmi nejpřísnějšími testery, takže si můžete oddechnout s vědomím, že vaše koupelna zůstane úchvatná po dlouhá léta.

V-SuperFix

Snadná instalace díky upevňovacím prvkům, které lze nastavit ručně během 15 sekund. Žádné nepohodlné nářadí, jen jednoduchá, přímočará instalace.



V-Pure

Zajišťuje, aby voda tekla čistá a průzračná. Vnitřní vodovodní potrubí zabraňuje přímému kontaktu vody s olovem a zajišťuje tak zdravý průtok vody.



BluEco

Jednoduchý, elegantní a udržitelný design. Díky 90stupňové kartuši šetří BluEco energii a umožňuje dosáhnout ideální teploty vody.



Umyvadlová

stojánková, výška 147 mm
bez odtokové armatury
(kód A42966EXP)



Umyvadlová

stojánková, výška 147 mm
s odtokovou armaturou
(kód A42994EXP)

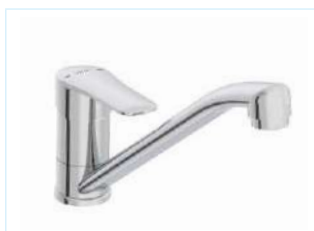

Dřezová

stojánková, výška 228 mm
otočné ramínko
(kód A43431EXP)



Vanová

nástěnná, 150 mm
(kód A43058EXP)



Sprchová

nástěnná, 150 mm
(kód A43080EXP)

Concept 100

Vodovodní baterie



concept

Ideal Standard

Vodovodní baterie Concept 100

„Perfektní design a pohodlí.“

Design, technologie, cena: to je série baterií Concept 100. Tento program zapůsobí především na návrháře a jejich bystré oko. Kování kombinuje harmonické křivky a jasné hrany. Tyto prvky jsou synonymem současného designu. Komfortní detaily baterií jako je nízká hlučnost a ekonomické provzdušňování jsou velmi vítanými benefity. Baterie disponují omezovačem průtoku vody na 5 litrů za minutu. Kromě toho má provzdušňovač vylepšenou ochranu proti vodnímu kameni a tím i delší životnost.

Páka baterie má optimální rozsah otáčení 100°. Uvnitř baterie je kování, které zajišťuje plynulý pohyb páky a komfortní obsluhu jednou rukou. Je to osvědčená technologie, která nepotřebuje zdlouhavé úpravy.

Baterie jsou navrženy v souladu s předpisy norem EU.

Bluestart

S technologií BlueStart® snížíte spotřebu energie až o 50 %. Technologie BlueStart® prakticky znamená, že když vodu zapnete s pákou ve středové poloze, poteče pouze studená voda. Horká voda poteče jen v případě, že ji aktivně zvolíte otočením páky. Díky tomu technologie BlueStart® zajišťuje úsporu energie až 50 %



Dřezová

stojánková, páková, chrom
s výpustí, výtok 146 mm
(kód BC518AA)



Dřezová

stojánková, páková, chrom
bez výpusti, výtok 220 mm
(kód BC523AA)



Umyvadlová

stojánková, páková,
výtok 106 mm, chrom
s odtokovou garniturou
(kód BC514AA)
bez odtokové garnitury
(kód BC515AA)



Umyvadlová

stojánková, páková,
výtok 106 mm, chrom
BlueStart®
(kód BD059AA)



Umyvadlová

stojánková, páková,
výtok 109 mm, chrom
(kód BC517AA)



Umyvadlová

nástěnná, páková
rozteč 150 mm, chrom
(kód BC519AA)



Bidetová

stojánková, páková,
výtok 114 mm, chrom
(kód BC520AA)



Umyvadlová baterie
s vysokým výtokem



Umyvadlová baterie Concept 100
Páková



Umyvadlová baterie Concept 100
Páková, jasný design a sofistikovaná technológia



Umyvadlová baterie Concept 100:
Páková, moderní design

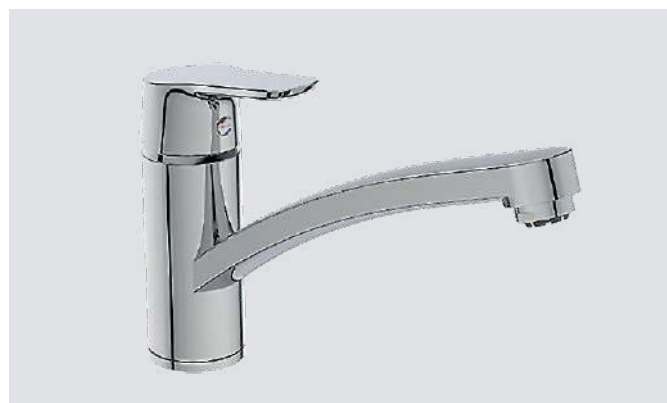

Kuchyňská baterie Concept 100
Páková, funkční a praktická

„Silný ve formě a funkci.“

Co se týče sprchování a koupání, doporučujeme vybrat jeden z našich termostatů, protože nabízejí pohodlí a bezpečí. Teplota vody je trvale nastavitelná, funkce ECO stop šetří vodu. Konstrukce zajišťuje, že tělo je chladné a armatura se z venčí nikdy nezahřívá.



Vanová

termostatická, nástěnná,
rozteč 150 mm
(kód A7283AA)

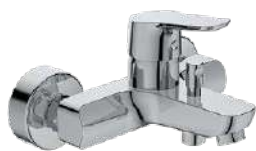

Vanová

nástěnná, páková,
rozteč 150 mm
(kód BC522AA)



Vanová/sprchová s přepínačem

podomítková, vrchní díl
(kód A7280AA)



Sprchová

termostatická, nástěnná
bez příslušenství
(kód A7282AA)



Sprchová

termostatická, nástěnná
s příslušenstvím
(kód PM04101/CO)



Sprchová

nástěnná, páková,
rozteč 150 mm
(kód BC521AA)



Sprchová

podomítková, vrchní díl
(kód A7279AA)



Podomítkové těleso

(kód A1000NU)



Lékařská páka

150 mm (kód BC527AA)



Sprchová termostatická Concept 100.



Vanová Concept 100 páková s přepínačem.



Vanová podomítková Concept 100 páková.

Concept

Senzorové vodovodní baterie



concept

SANELA®
we make water cool®

„Úspora vody s elegancí.“

Baterie se vyznačují vysokou funkčností a dlouhou životností. Mají široké využití především ve veřejných budovách, úřadech a nemocnicích, sportovních a obchodních centrech. V posledních letech stále roste jejich obliba i u koncových uživatelů, a to hlavně kvůli úsporám, které jsou schopny dosáhnout. Baterie mají úsporný perlátor s průtokem pouze 6 l/min.

Senzorové baterie Concept 100



Senzorová 6V

stojánková, bateriové provedení*
výtok 80 mm, 146 × 132 × 120 mm
chrom (kód SB-PT54BN)



Senzorová 24V

stojánková, zdrojové provedení
výtok 80 mm, 146 × 132 × 120 mm
chrom (kód SB-PT54ZN)



Doporučený zdroj

(napájecí zdroj 24V)
- pro max 5 baterií (kód SLZ01Y)
- pro max 9 baterií (kód SLZ 01Z)

Senzorové baterie Concept 300



Senzorová 6V

stojánková, bateriové provedení*
výtok 132 mm, 186 × 161 × 136 mm
chrom (kód SLU 63B-PT)
černá (kód SLU 63VB-PT)



Senzorová 24V

stojánková, zdrojové provedení
výtok 132 mm, 186 × 1161 × 136 mm
chrom (kód SLU 63-PT)
černá (kód SLU 63V-PT)

*Baterie jsou součástí dodávky

Concept 200

Vodovodní baterie



Vodovodní baterie Concept 200

„Nadčasový design a technologie.“

Concept kování řady 200 je díky štíhlému tělu a technickým inovacím vrcholem designu a funkčnosti v koupelně i v kuchyni. Komplexní řada produktů nejen na umyvadlo nabízí to pravé pro každou koupenu.

Umyvadlové baterie

Široká nabídka verzí pro umyvadla splní přání i toho nejnáročnějšího zákazníka, ať už se jedná o baterii ke klasickému umyvadlu nebo vysokou k umyvadlové míse. Pro náročné v nabídce naleznete také baterii s výsuvným výtokem.

Technickým srdcem armatury je kazeta s osvědčenými keramickými těsnícími podložkami. Inovativní provzdušňovač omezuje průtok vody na 5 l/min a udržuje nízkou hladinu hluku.

Stejně jako série Concept 100 je i série Concept 200 navržena v souladu s předpisy EU.



Umyvadlová

stojánková páková
s odtokovou garniturou
(kód BC583AA)
bez odtokové garnitury
(kód BC584AA)



Umyvadlová

stojánková páková, XL
s odtokovou garniturou
(kód BC642AA)
bez odtokové garnitury
(kód BC809A)



Umyvadlová

stojánková, páková,
pro umyvadlové mísy
(kód BC644AA)

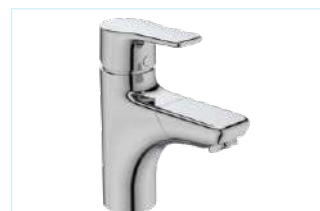

Umyvadlová

stojánková, páková,
s výsuvným výtokem
a odtokovou soupravou
(kód BC586AA)



Umyvadlová

stojánková páková,
páka na straně
s odtokovou garniturou
(kód BC587AA)
bez odtokové garnitury
(kód BC588AA)



Umyvadlová

nástěnná, podomítková,
podomítkový díl - A1313NU
výtok 180 mm
(kód A7198AA)
výtok 222 mm
(kód A7199AA)



Umyvadlová baterie Concept 200
páková s obdélníkovou základní strukturou.

Výhody na první pohled

- + Teplotní limit teplé vody.
- + Miliónkrát osvědčená technologie kazet.
- + Provzdušňovač 5 l/min.
- + Provzdušňovač se zlepšenou ochranou proti vodnímu kameni.
- + Velmi nízká hladina hluku.



Umyvadlová

stojánková páková,
PICCOLO
s odtokovou garniturou
(kód BC589AA)
bez odtokové garnitury
(kód BC590AA)



Bidetová

stojánková páková
s odtokovou garniturou
(kód BC593AA)



„Živá zábava ze sprchování.“

Komplexní nabídka sprchového a vanového programu série Concept 200 vám umožní vybrat si design podle vašich představ. Praktickým doplňkem do vaší koupelny je termostat, jak pro vanu, tak pro sprchový kout. Termostaty jsou ve válcovém provedení v kombinaci s kulatou kovovou rozetou.

Stejně tak jakou sérií Concept 100 jsou baterie Concept 200 v provedení COOL BODY, tedy chrání vaši domácnost před popálením. Kromě toho termostaty disponují takzvanou „dětskou pojistkou“, tlačítko Stop slouží jako bezpečnostní zámek před opařením horkou vodou.



Sprchová

nástěnná, páková
(kód BC594AA)



Sprchová

termostatická, nástěnná
(kód A7308AA)



Sprchová

termostatická, hranatá
(kód PM04116/CO)



Sprchová

podomítková, páková,
podomítkový díl A1000NU
(kód A7305AA)



Sprchový set

termostatický, hranatý
(kód PM10144/CO)



Sprchový termostat pod omítku

podomítková termostatická
podomítkový díl A1000NU
(kód A7309AA)



Podomítkový díl

(kód A1000NU)



Podomítkový díl

(kód A1313NU)



Sprchový systém Concept 200
s horní sprchou, ø 25 cm, termostatem s policí vyrobenou z kovu,
sprchovou hadicí a ruční sprchou.



Termostatická baterie Concept 200
s termostatem s vysoce kvalitní technologií kazet, ocelová police.





Vanová

nástěnná, páková
(kód BC595AA)



Vanová/sprchová s přepínačem

podomítková, páková,
podomítkový díl A1000NU
(kód A7306AA)



Podomítkový termostat Concept 200
s vypínáním instalace s univerzálním boxem,
volitelně s uzavírací ventil nebo 2cestný ventil.



Vanová

termostatická, podomítková,
podomítkový díl A1000NU
(kód A7310AA)



Páková sprchová baterie Concept 200
pro nástěnnou instalaci s ochranou
proti zpětnému toku.



Dřezová

bez odtokové soupravy
(kód BC597AA)



Dřezová

se sprškou
(kód BC601AA)



Páková vanová Concept 200 baterie
pro nástěnnou instalaci s automatickým
přepínáním.



Dřezová

s boční pákou,
vysoký výtok,
se sprškou
(kód BC603AA)



Dřezová

s boční pákou,
vysoký výtok
(kód BC604AA)

Concept 300

Vodovodní baterie



Vodovodní baterie Concept 300

„Exkluzivní a elegantní.“

Výrazné kontury a plynulé zaokrouhlení, to je série Concept 300. Elegantní kovové páky jsou hlavním poutačem této série. Design série Concept 300 byl promyšlený a dotažen do nejmenšího detailu. Všechny baterie k sobě perfektně ladí a jemné hrany dodávají vaší koupelně luxusní vzhled.

Série je vybavena dvěma umyvadlovými bateriemi s různou délkou vývodu. Nepřehlédněte také nástěnnou baterii v jednoduchém a čistém designu, která je rovněž nabízena ve dvou délkách vývodu.

Stejně jako předchozí série Concept i tato je vybavena regulátorem průtoku vody a tedy i snížením hladiny hluku. V tom jde ruku v ruce lepší ochrana proti vodnímu kameni.

Kovové ovládací páky a čistý design harmonicky zapadne do celkového obrazu vaší koupelny. Váš prostor pro koupání by měl být místo relaxace a odpočinku, jednoduchost této série vám v tom jistě dopomůže.



Umyvadlová

stojánková, páková
s odtokovou garniturou
(kód BC727AA)
bez odtokové garnitury
(kód BC728AA)



Umyvadlová

stojánková, páková, XL
s odtokovou garniturou
(kód BC729AA)
bez odtokové garnitury
(kód BC811AA)



Podpítková umyvadlová baterie Concept 300
s volitelnou délkou výtoku ramínka
180 nebo 225 mm.



Umyvadlová

podomítková, páková,
podomítkový díl A1313NU
výtok 180 mm
(kód A7351AA)
výtok 180 mm
(kód A7352AA)



Bidetová

stojánková, páková,
s odtokovou garniturou
(kód BC730AA)



Páková umyvadlová baterie XL Concept 300
je k dispozici s odtokovou sadou nebo bez ní.

Výhody na první pohled

- + Exkluzivní design
- + Miliónkrát osvědčená technologie kazet
- + Provozdušňovač 5 l/min
- + Velmi nízká hladina hluku
- + Provozdušňovač se zlepšenou ochranou proti vodnímu kameni + nastavitelný teplotní limit teplé vody



„Nápadné a nezapomenutelné.“



Sprchová

nástěnná, páková
(kód BC731AA)



Sprchová

podomítková,
podomítkový díl A1000NU
(kód A7353AA)



Páková vanová baterie Concept 300 pro nástěnnou instalaci s ochranou proti zpětnému toku a automatickým přepínáním.



Vanová/sprchová s přepínačem

podomítková,
podomítkový díl A1000NU
(kód A7354AA)



Vanová

nástěnná, páková
(kód BC732AA)



Páková sprchová baterie Concept 300 pro nástěnnou instalaci s poutavými rozetami.



Podomítkový díl

(kód A1000NU)



Podomítkový díl

(kód A1313NU)



Podomítková páková vanová baterie Concept 300.



Podomítková páková sprchová baterie Concept 300.

Concept 300 Round
Vodovodní
baterie



Vodovodní baterie Concept 300 Round

„Moderní technologie, nadčasový design.“

Pro vytvoření naší nejvyšší privátní série baterií Concept 300 jsme oslovili našeho exkluzivního italského výrobce CRISTINA, který speciálně pro nás vytvořil osobitou sérii baterií, která splňuje vysoké nároky kladené nejen na moderní design, kvalitu materiálů a spolehlivost, ale zároveň zohledňuje při výrobě nejnovější postupy pro ochranu životního prostředí a udržitelnosti.

Série má širokou artiklovou řadu a k dostání je v klasickém chromovém provedení i v trendy barvě černá mat. Záruka na mechanické části je 5 let (nehledě na barvu baterie). Na barevné provedení je u chromu 5 let a u černé 2 roky.

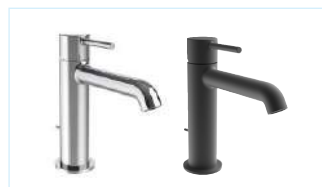

Umyvadlová

stojánková, páková
výška 160 mm
chrom, s odtokovou soupravou
(kód CRIPH22151CON)
matná černá, s odtok. soupr.
(kód CRIPH22113CON)
chrom, bez odtokové soupravy
(kód CRIPH92051CON)
matná černá, bez odtok. soupr.
(kód CRIPH92013CON)

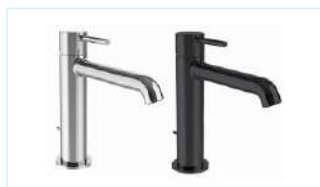

Umyvadlová

stojánková, páková
výška 167 mm
chrom, s odtokovou soupravou
(kód CRIPH26351CON)
matná černá, s odtok. soupr.
(kód CRIPH26313CON)
chrom, bez odtokové soupravy
(kód CRIPH96451CON)
matná černá, bez odtok. soupr.
(kód CRIPH96413CON)

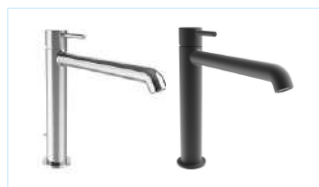

Umyvadlová

stojánková, páková
výška 225 mm
chrom, s odtokovou soupravou
(kód CRIPH22351CON)
matná černá, s odtok. soupr.
(kód CRIPH22313CON)
chrom, bez odtokové soupravy
(kód CRIPH92751CON)
matná černá, bez odtok. soupr.
(kód CRIPH92713CON)



Umyvadlová

stojánková, páková vysoká
výška 290 mm
chrom, bez odtokové soupravy
(kód CRIPH92251CON)
matná černá, bez odtok. soupr.
(kód CRIPH92213CON)



Umyvadlová

stojánková, páková s otočným
výtokem, výška 272 mm
chrom, s odtokovou soupravou
(kód CRIPH21651CON)
matná černá, s odtok. soupr.
(kód CRIPH21613CON)
chrom, bez odtokové soupravy
(kód CRIPH92651CON)
matná černá, bez odtok. soupr.
(kód CRIPH92613CON)



Umyvadlová

podomítková, páková
podomítkové díly
CRICS20000, CRICS20100
chrom (kód CRIPH95651CON)
matná černá
(kód CRIPH95613CON)
chrom s prodlouženým výtokem
(kód CRIPH95851CON)
matná černá s prodl. výtokem
(kód CRIPH95813CON)



Umyvadlová

podomítková, páková
podomítkové díly
CRICS20000, CRICS20100
chrom (kód CRIPH95751CON)
matná černá
(kód CRIPH95713CON)
chrom s prodlouženým výtokem
(kód CRIPH95951CON)
matná černá s prodl. výtokem
(kód CRIPH95913CON)



Podomítková tělesa

k umyvadlové baterii

výtok vlevo
(kód CRICS20000)
výtok vpravo
(kód CRICS20100)



Baterie umyvadlová stojánková, páková



Baterie umyvadlová stojánková, páková s otočným výtokem





Bidetová

stojanková, páková
výška 145 mm
chrom, s odtokovou soupravou
(kód CRIPH32151CON)
matná černá, s odtok. soupr.
(kód CRIPH32113CON)



Sprchová

nástěnná, páková
rozteč 150 mm
chrom
(kód CRIPH48151CON)
matná černá
(kód CRIPH48113CON)



Sprchová

nástěnná, termostatická
chrom
(kód CRIND45151CON)
matná černá
(kód CRIND45113CON)



Sprchová

podomítková, páková
podomítkový díl CRICS53500
chrom
(kód CRIPH68651CON)
matná černá
(kód CRIPH68613CON)



Vanová

volně stojící, páková
s přepínačem a sprchovou
soupravou, výška 885 mm
podomítkový díl CRICS29000
chrom
(kód CRIPH18951CON)
matná černá
(kód CRIPH18913CON)



Vanová

nástěnná, páková s přepínačem
rozteč 150 mm
chrom
(kód CRIPH18751CON)
matná černá
(kód CRIPH18713CON)



Vanová

nástěnná, termostatická
s přepínačem, rozteč 150 mm
chrom
(kód CRIND15751CON)
matná černá
(kód CRIND15713CON)



Vanová/sprchová s přepínačem

podomítková, páková s přepínačem.
podomítkový díl CRICS53500
chrom
(kód CRIPH68951CON)
matná černá
(kód CRIPH68913CON)



Podomítková tělesa

ke sprchové a vanové baterii
(kód CRICS53500)
k bateriím pro podlahovou
montáž
(kód CRICS29000)

Výhody na první pohled

- + Exkluzivní design
- + Dlouhá životnost kazetové technologie
- + Kohoutky s perlátory pro úsporu vody,
méně než 6 l/min při tlaku 3 bar
- + Funkce chladicího tělesa (termostaty AP)



Baterie bidetová stojánková, páková



Baterie sprchová nástěnná, páková



Baterie vanová nástěnná, termostatická



Baterie vanová podomítková, páková s přepínačem

Cristina

Vodovodní baterie



Vodovodní baterie Cristina

„Exkluzivní.“

Baterie CRISTINA je sázka na kvalitu používaných materiálů a především důraz na design a spolehlivost. CRISTINA se stala jednou ze světových značek určujících trendy ve světě vodovodních baterií. Jsme rádi, že můžeme našim zákazníkům exkluzivně nabízet tuto značku, která je mezi architekty velmi oblíbená. CRISTINA poskytuje záruku 5 let na všechny mechanické části výrobků. Dvojitě inovativní upevnění baterie zaručuje vysokou stabilitu na sanitární keramice. Všechny termostatické výrobky mají automaticky pojistku proti opaření.

Vodovodní baterie Cristina Prime



Umyvadlová

stojánková, páková
výška 138 mm, chrom
bez výpustí (kód CRIPE92151)
s výpustí (kód CRIPE22151)



Umyvadlová

stojánková, páková
výška 257 mm, chrom
s otočným výtokem
(kód CRIPE22851)



Bidetová

stojánková páková
výška 138 mm, chrom,
s výpustí (kód CRIPE32151)



Bidetová

podomítková se sprškou
chrom (kód CRIWJ67051)
ke kombinaci s modulem
(kód CRICS67600)



Sprchová

nástěnná páková,
rozteč 150 mm, chrom
(kód CRIPE40151)



Sprchový set

termostatická nástěnná baterie
hlavová a ruč. sprcha (vč. hadice)
tyč s držákem, chrom
(kód CRIPE45851)



Sprchová

podomítková, páková
včetně podomítkového modulu,
chrom (kód CRIPE11851)



Vanová

nástěnná, páková
ruční sprcha, hadice, držák,
rozteč 150 mm, chrom
(kód CRIPE10151)



Vanová

nástěnná, páková
rozteč 150 mm, chrom
(kód CRIPE10751)



Vanová/sprchová s přepínačem

podomítková, vč. podomítkového
modulu, chrom (kód CRIPE64951)



Dřezová

stojánková, páková
s boční pákou, tvar L design
výška 278 mm, chrom
(kód CRIPE51151)



Dřezová

stojánková, páková
s boční pákou, oválný design
výška 367 mm, chrom
(kód CRIPE52251)



Dřezová

stojánková, páková
s boč. pákou a vytah. sprškou
oválný design, výška 432 mm,
chrom (kód CRIPE53051)



Dřezová

stojánková, páková
výška 160 mm,
chrom (kód CRISP52151)



Sprcha hlavová

vč. ramene pro stěnové připojení,
ø 250 mm, chrom
(kód CRIPE96851)



Sprchový set

ruční sprcha (včetně hadice)
tyč s držákem 680 mm, chrom
(kód CRIPE09251)



■ CRISTINA
RUBINETTERIE

Vodovodní baterie Cristina Ok@y



Umyvadlová

stojánková, páková
výška 155 mm, chrom
bez výpustě (kód CRIOK92151)
s výpustí (kód CRIOK22051)



Umyvadlová

stojánková, páková
výška 155 mm, chrom
s výpustí a táhlem
(kód CRIOK22151)



Umyvadlová

stojánková, páková
výška 289 mm, chrom
s výpustí (kód CRIOK22251)
bez výpustě (kód CRIOK92251)



Bidetová

stojánková, páková
výška 134 mm, chrom
s výpustí (kód CRIOK32051)



Bidetová

stojánková, páková
výška 134 mm, chrom
s výpustí a táhlem
(kód CRIOK32151)



Umyvadlová

podomítková, páková
délka 170 mm, vrchní díl, chrom
s výpustí (kód CRIOK25751)
bez výpustě (kód CRIOK95751)



Umyvadlová

podomítková, páková
délka 210 mm, vrchní díl, chrom
s výpustí (kód CRIOK25951)
bez výpustě (kód CRIOK95951)



Podomítkové těleso

k umyvadlové baterii
výtok vlevo (kód CRICS20000)
výtok vpravo (kód CRICS20100)



Sprchová

nástěná, páková
rozteč 150 mm, chrom
(kód CRIOK40151)



Sprchová

podomítková, páková, chrom
s podomítkovým dílem, kulatá
(kód CRIOK11851)



Sprchová

podomítková, páková
hranatá, vrchní díl
chrom (kód CRIOK65651)
podomítkový díl (kód CRICS535)



Podomítkové těleso

ke sprchové a vanové baterii
(kód CRICS53500)



Vanová/sprchová s přepínačem

podomítková, páková
obdélník, vč. podomítkového dílu
chrom (kód CRIOK64951)



Vanová/sprchová s přepínačem

podomítková, páková
obdélník, vrchní díl
(kód CRIOK65951)
podomítkový díl
(kód CRICS53500)



Vanová

nástěná, páková
rozteč 150 mm
se sprchovým setem a držákem
chrom (kód CRIOK10151)



Vanová

nástěná, páková
rozteč 150 mm
chrom (kód CRIOK10751)



Vodovodní baterie Cristina Pro 1



Umyvadlová

stojánková, páková
s odtokovou soupravou, chrom
(kód CRI1P22151TIR)
bez odtokové soupravy, chrom
(kód CRI1P2115)



Umyvadlová

stojánková, páková
vysoká s odtokovou soupravou,
chrom (kód CRI1P26451TIR)



Bidetová

stojánková páková
s odtokovou soupravou, chrom
(kód CRI1P32151TIR)



Sprchová

nástěnná páková
bez příslušenství, rozteč 150 mm
chrom (kód CRI1P40151)



Sprchová

podomítková, páková
chrom (kód CRI1P11851)



Vanová/sprchová s přepínačem

podomítková páková
chrom (kód CRI1P64951)



Vanová

nástěnná páková
bez příslušenství, rozteč 150 mm
chrom (kód CRI1P10751)



Baterie páková sprchová, podomítková



Baterie páková umyvadlová, stojánková



Baterie páková sprchová, nástěnná



Vodovodní baterie Cristina NEW DAY



Umyvadlová

stojánková, páková
s odtokovou soupravou, chrom
výška 135 mm (kód CRIND22151)
výška 155 mm (kód CRIND22251)
výška 170 mm (kód CRIND26451)



Umyvadlová

stojánková, páková
bez odtokové soupravy, chrom
výška 135 mm (kód CRIND21151)
výška 155 mm (kód CRIND21251)
výška 170 mm (kód CRIND25451)



Umyvadlová

stojánková páková
vysoká, 280 mm, chrom
s odtokovou soupravou
(kód CRIND22951)
bez odtokové soupravy
(kód CRIND92951)



Umyvadlová

stojánková páková otočná,
160 mm, chrom
s odtokovou soupravou
(kód CRIND26151)



Bidetová

stojánková páková
s odtokovou soupravou,
výška 100 mm, chrom
(kód CRIND32151)



Sprchová

podomítková, páková, kulatá
s podomítkovým dílem,
chrom (kód CRIND11851)



Sprchová

nástěnná, páková
rozteč 150 mm, chrom
bez příslušenství
(kód CRIND40151)



Sprchová

nástěnná, páková
rozteč 150 mm, chrom,
s odkládací miskou
(kód CRIND40251)



Sprchová

nástěnná termostatická,
rozteč 150 mm, chrom
(kód CRIND45151)



Sprchová

podomítková páková
hranatá, vrchní díl
chrom (kód CRIND65651)
podomítk. díl (kód CRICS53500)



Sprchový set

termostatická nástěnná baterie
hlavová a ruční sprcha (vč. hadice)
tyč s držákem, chrom
(kód CRIND45851)



Vanová

nástěnná páková
bez příslušenství, rozteč 150 mm
chrom (kód CRIND10751)



Vanová

nástěnná páková, chrom
s ruční sprchou, rozteč 150 mm,
držák u zdi (kód CRIND10051)
vystouplý držák (kód CRIND10151)



Vanová

nástěnná termostatická
bez příslušenství, rozteč 150 mm
chrom (kód CRIND15751)



Vanová/sprchová s přepínačem

podomítková páková
s podomítkovým dílem
(kód CRIND64951)



Vanová/sprchová s přepínačem

podomítková páková, chrom
vrchní díl (kód CRIND65951)
podomítkový díl (kód CRICS53500)



Baterie páková sprchová

Sprchový program



Sprchový program Concept

„Technologicky vysoce kvalitní produkty v moderním provedení.“

Rozsáhlý sprchový program Concept 100, 200 a 300 je technicky promyšlený a vizuálně nenáročný. Sprchový program Concept vám přináší ucelenou řadu inovovaných produktů, které plně pokryjí vaše požadavky na vybavení koupelny. Díky úspěšné kombinaci estetiky a funkčnosti odpovídá požadavkům každého zákazníka.

Sortiment zahrnuje ruční i hlavové sprchy, odpovídající sprchové tyče a další doplňující sortiment. Sprchy nabízejí až tři režimy nastavení jako masáž, déšť a déšť s masáží. Varianty k vanám jsou dodávány v sadě - sprcha, sprchová hadice a držák. V rámci programu Concept jsou v nabídce sprchové systémy s termostatem i bez něj. Sprchový program Concept je dodáván v designu lesk a zdůrazní tak každou koupelnu!

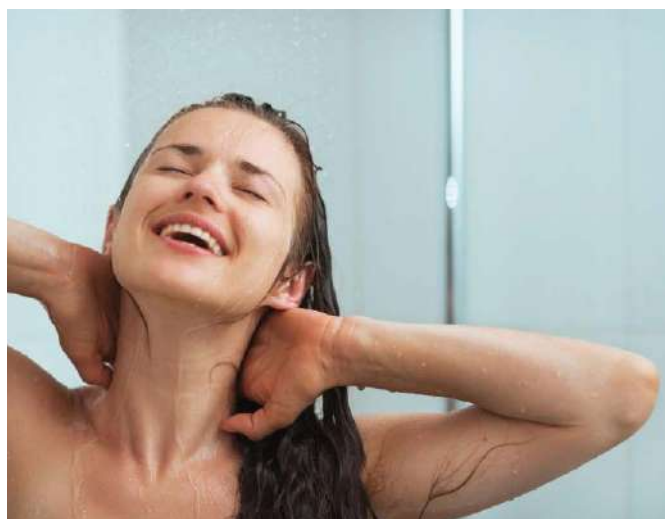

Concept 100

Sprchový program



Sprchový program Concept 100

„Nejen funkční, ale i estetický.“

Ruční sprchy Concept 100 jsou k dispozici ve dvou variantách - jednopohové a třípohové.

Model jednopohové ruční sprchy nabízí sprchový déšť, který Vás ráno povzbudí a večer uklidní. Ve verzi se třemi polohami, vedle sprchového deště je k dispozici i masážní tryska. Masážní proud lze libovolně kombinovat se sprchovým deštěm.

Nástěnné tyče můžete přizpůsobit jakékoli mřížce dlaždic a zakrýt tak již existující otvory.

V programu Concept 100 najdete také, praktické sady pro klasické vany nebo variabilní sady pro sprchové kouty. Jednoduchý design série Concept 100 se hodí do každé koupelny.



Univerzální připojovací kolínko

vnější závit, ø 60 mm, chrom
(kód PM01233/CO)



Držák na sprchu

chrom, materiál plast
(kód PA01122/CO)



Ruční sprcha kulatá

1-pohová, ø 10 cm, chrom
(kód PM10040/CO)



Ruční sprcha kulatá

3-pohová, ø 10 cm, chrom, déšť, masáž / déšť, masáž
(kód PM10041/CO)



Sprchová tyč

kulatá, posuvný držák, tyč ø 19 mm, chrom
tyč 70 cm (kód PM10077/CO)
tyč 100 cm (kód PM10078/CO)



Sprchová hadice

s ochranou proti přetočení, chrom
125 cm (kód PA11031CH/CO)
160 cm (kód PA11032CH/CO)
200 cm (kód PA11033CH/CO)



Sprchový set k vaně

ruční sprcha 1-pohová, délka hadice 125 cm, ø hlavice 10,1 cm, držák sprchy, chrom
(kód PM10048/CO)



Sprchový set

délka hadice 160 cm, chrom
sprchová tyč s posuvným držákem
ruční sprcha 1-pohová, tyč 70 cm (kód PM10079/CO)
ruční sprcha 3-pohová, tyč 70 cm (kód PM10080/CO)
ruční sprcha 1-pohová, tyč 100 cm (kód PM10081/CO)
ruční sprcha 3-pohová, tyč 100 cm (kód PM10082/CO)

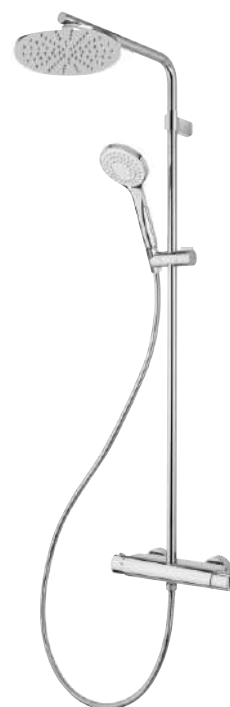

Sprchový set s hlavovou sprchou a termostatem

hlavová sprcha 1-pohová, ø 20 cm,
ruční sprcha 3-pohová, ø 10 cm
tyč ø 2,2 x 101 cm
hadice 160 cm, chrom
(kód PM10109/CO)



Set pro rohovou montáž

ø 30,6 mm, délka 45 mm, chrom
(kód PM10088/CO)



Distanční podložka

ø 30,54 mm, chrom
(kód PM10089/CO)

Concept 200

Sprchový program



concept

NDW
SWISS MADE

Sprchový program Concept 200

„Pro zábavu ze sprchování.“

Sprchový proud může ochladit nebo zahřát, stimulovat nebo uklidňovat. Se sprchovým programem Concept 200 máte široký výběr ručních sprch a doplňujícího sortimentu.

Ruční sprchy Concept 200 okouzlí svým přímočarým designem. Můžete si vybrat z variant s jedním paprskem (déšť) nebo tříproudou variantu (déšť / masáž / déšť + masáž) Ruční sprchy jsou vybaveny pohodlným tlačítkem, kterým lze měnit proud vody.

Sortiment je dodáván s odpovídajícím příslušenstvím, můžete volit mezi sprchovou tyčí nebo nástěnným držákem pro instalaci k vaně. Nastavitelné konzoly nástěnných tyčí umožní zakrýt již stávající otvory ve zdi po předchozí instalaci. Součástí programu jsou také sprchové hadice v různých délkách. Sprchový program Concept 200 je zvládnut jak po technické, tak designové stránce.

- Možnost montáže setu do rohu sprchového koutu.
- Anticalc systém brání usazování vodního kamene u sprchových hlav.
- Sprchová hadice Concept 200 s otočným kónusem zamezující poškození hadice.
- U všech produktů je garantována třída hlučnosti 1.



Držák na sprchu

otočný, materiál plast, chrom
(kód PA01345/CO)



Ruční sprcha

1-položová, oválná, materiál plast, ø 23 mm, chrom
(kód PM0600ST/CH/CO)



Ruční sprcha kulatá

3-položová, ø 12 cm, chrom, déšť, masáž, déšť / masáž
(kód PM10061/CO)



Ruční sprcha kulatá

1-položová, ø 10 cm, chrom
(kód PM10060/CO)

3-položová, s funkcí PowderRain, přepínací tlačítko, ø hlavice 120 mm, chrom
PM06037W/CO



Sprchová tyč

tyč 100 cm, ø 22 mm, se sprchovou hadicí 160 cm, nastavitelné kovové koncovky, materiál mosaz, chrom
(kód PM10064/CO)



Sprchová hadice

s ochranou proti zkroucení, chrom
125 cm (kód PA11034CH/CO)
160 cm (kód PA11035CH/CO)
200 cm (kód PA11036CH/CO)



Hlavová sprcha

1-položová (déšť), materiál nerezová ocel, chrom
kulatá ø 18 cm (kód PM10084/CO)
kulatá ø 22 cm (kód PM10085/CO)



Sprchové ramínko ze stropu

délka 22 cm, ø tyče 22 mm, materiál kov, chrom
(kód PM10087/CO)



Sprchové ramínko ze zdi

délka 35 cm, ø tyče 22 mm, materiál kov, chrom
(kód PM10086/CO)



Sprchový set s hlavovou sprchou a termostatem

hlavová sprcha 1-položová, ø 25 cm, chrom, ruční sprcha 1-položová, ø 10 cm, chrom, tyč ø 2,2 x 110 cm hadice 160 cm, chrom, (kód PM10076/CO)

Concept 200 black

Sprchový program

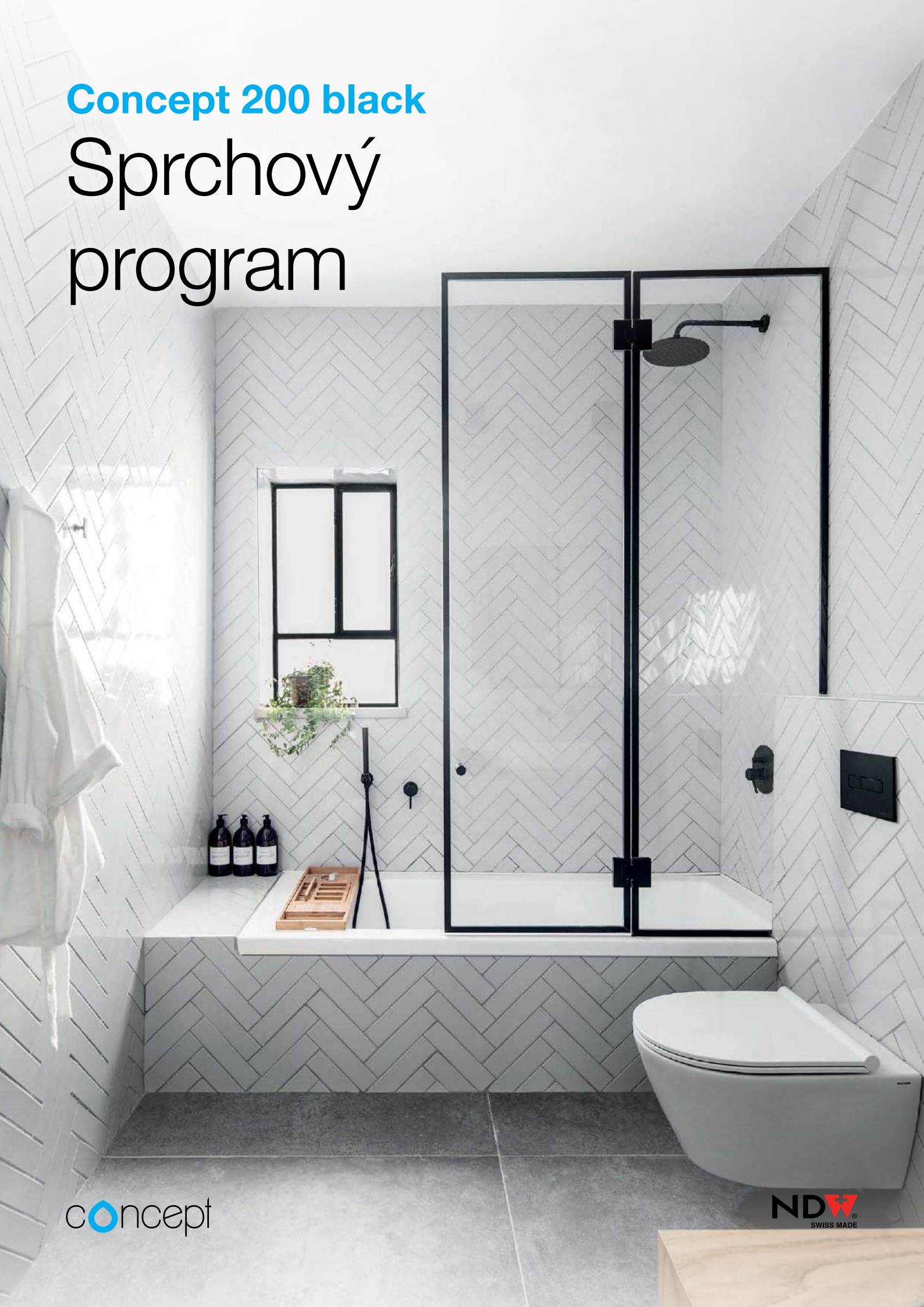

Sprchový program Concept 200 black

„Moderní design pro náročné.“

Sprchová řada Concept 200 Black přináší moderní vzhled do Vaší koupelny. Černé provedení sprchového programu je v současné době designovou záležitostí po celém světě.

Tato řada je určena náročnějším zákazníkům, kteří chtějí vnést do své koupelny jedinečný vzhled a nádech luxusu.

Kvalitní provedení jednotlivých výrobků zajistí dlouhou životnost a přináší harmonický pocit ze sprchování.

Kompletní sortiment této série vám umožní sestavit jak set k vaně tak i ke sprše a to hned v několika jedinečných variantách. Na chuť si přijdou jak milovníci oblých tvarů, tak zastánci ostrých hran. V sérii Concept 200 Black nabízíme sestavu jak hlavové sprchy i možnost volit pohodlnou sprchovou tyč.

V této sérii si vybere opravdu každý i náročnější zákazník.



Ruční sprcha

1-polohová, délka sprchové hlavice 194 mm, ø 23 mm, materiál ABS plast, matná černá (kód PM0600ST/MB)



Ruční sprcha kulatá

3-polohová, ø 120 mm, černá matná (kód PM06032/MB)
3-polohová, ø 120 mm, černá / bílá (kód PM06032WMB)



Vanový set pro podomítkové baterie

3-dílný, 1-polohová, délka hadice 125 cm, matná černá, s ochranou proti přetočení, flexibilní (kód PM09037/MB)



Sprchová hadice

s ochranou proti přetočení, materiál plast, matná černá
125 cm, 1/2" (kód PA11038/MB)
160 cm, 1/2" (kód PA11037/MB)
200 cm, 1/2" (kód PA11039/MB)



Sprchová tyč

s posuvným držákem, délka tyče 1000 mm, ø tyče 22 mm, černá (kód PM02009/MB)



Ramínko pro hlavovou sprchu

ze dne, materiál kov, matná černá hranatě, 40 cm (kód PM10011/MB)
kulatě, 40 cm (kód PM10013/MB)



Hlavová sprcha

1-polohová, ø 25 cm, tloušťka 8 mm, materiál nerezová ocel, matná černá (kód PM07067/MB)



Připojovací kolínko

materiál mosaz, matná černá s držákem, kulatě (kód PM10026/MB)
kulatě (kód PM10027/MB)



Ramínko pro hlavovou sprchu

ze stropu, materiál kov, matná černá hranatě 12,5 cm (kód PM10015/MB/CO)
kulatě 12,5 cm (kód PM10016/MB/CO)



Hlavová sprcha

1-polohová, 25 x 25 cm, tloušťka 8 mm, materiál nerezová ocel, matná černá (kód PM07068/MB)



Držák sprchy

materiál mosaz, matná černá kulatý (kód PM10030/MB)
hranatý (kód PM10031/MB)



Připojovací kolínko

materiál mosaz, matná černá s držákem, hranatě (kód PM10028/MB)
hranatě (kód PM10029/MB)

Concept 300

Sprchový program



Sprchový program Concept 300

„Pro výjimečný zážitek ze sprchování.“

Sprchové systémy 300 s termostatem nebo bez něj disponují minimalistickým designem a vysokou funkčností. Všechny sprchové systémy mají otočné sprchové hlavice a jsou buď v kulatém či hranatém provedení.

U sprchových systémů s termostatem lze teplotu libovolně a pohodlně nastavovat. Termostat má také omezovač teploty, který Vás ochrání před opařením. Sprchové systémy bez termostatu jsou ideální pro „jednoduchou obnovu“. Jednoduše nahradíte sprchovou tyč sprchovým systémem Concept 300 a použijte stávající baterii.

Ruční i stropní sprchy Concept 300 na Vás zapůsobí inovativní technologií a jednoduchým designem. Vyberte si sprchu se třemi režimy - déšť / masáž / déšť + masáž. Všechny sprchy jsou standardně vybaveny Anticalc systémem, který zabraňuje usazování vodního kamene a provzdušňovacím systémem, který snižuje spotřebu vody. Ruční i hlavové sprchy jsou k dispozici v kulatém, nebo hranatém provedení a v různých velikostech. Kovové sprchové tyče a drážky splní Vaše nejvyšší nároky.

Z technického hlediska nabízí sprchový program Concept několik zajímavých řešení:

- Možnost montáže setu do rohu sprchového koutu.
- Anticalc systém brání usazování vodního kamene u sprchových hlavíc.
- U všech produktů je garantována třída hlučnosti 1.



Sprchový set s hlavovou sprchou bez baterie

Kulatá hlavová sprcha
1-polohová, ø 25 cm,
materiál nerez, chrom
ruční sprcha
3-polohová, ø 12 cm
tyč ø 2,2 x 115 cm, lze zkrátit,
kulatý přepínač, součástí
chromovaný kovový nástěnný
držák
hadice 160 cm, chrom
(kód PM10019/CO)



Sprchový set s hlavovou sprchou bez baterie

Hranatá hlavová sprcha
1-polohová, 25 x 25 cm,
materiál nerez, chrom
ruční sprcha
3-polohová, 12 x 12 cm
tyč ø 2,2 x 115 cm, lze zkrátit,
hrnatý přepínač, součástí
hrnatý kovový držák
hadice 160 cm, chrom
(kód PM10020/CO)



Sprchový set s termostatickou baterií

Kulatá hlavová sprcha
1-polohová, ø 25 cm,
materiál nerezová ocel
ruční sprcha
3-polohová, ø 12 cm
tyč ø 2,2 x 113 cm
hadice 160 cm, chrom
termostatická baterie
rozteč 15 cm, nástěnná,
kohoutkové ovládání
(kód PM10021/CO)



Sprchový set s termostatickou baterií

Hranatá hlavová sprcha
1-polohová, 25 x 25 cm
materiál nerezová ocel
ruční sprcha
3-polohová, 12 x 12 cm
tyč ø 2,2 x 113 cm
hadice 160 cm, chrom
termostatická baterie
rozteč 15 cm, nástěnná,
kohoutkové ovládání
(kód PM10022/CO)





Sprchový set

délka tyče 100,4 cm, kulatý tvar tyče \varnothing 22 mm, délka hadice 160 cm, materiál mosaz, chrom, nastavitelné kovové nástěnné držáky, posuvný kovový chromovaný držák ruční sprchy, flexibilní plastová stříbrná hadice s kovovým efektem, hadice má otočný spoj G 1/2" s ochranou proti překroucení (kód PM10017/CO)



Sprchový set

délka tyče 100,4 cm, čtvercový tvar tyče 22 x 22 mm, délka hadice 160 cm, materiál mosaz, chrom, nastavitelné kovové nástěnné držáky, posuvný kovový chromovaný držák ruční sprchy, flexibilní plastová stříbrná hadice s kovovým efektem, hadice má otočný spoj G 1/2" s ochranou proti překroucení (kód PM10018/CO)



Hlavová sprcha

1-polohová, technologie přívzdušňování, tloušťka 4 mm, nerezová ocel se zrcadlovým efektem, chrom

kulatá \varnothing 25 cm (kód PM10007/CO)
kulatá \varnothing 30 cm (kód PM10008/CO)

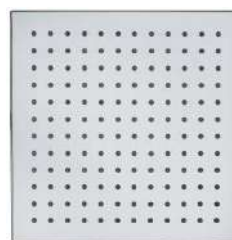

Hlavová sprcha

1-polohová, technologie přívzdušňování, tloušťka 4 mm, nerezová ocel se zrcadlovým efektem, chrom

hranatá 25 x 25 cm (kód PM10009/CO)
hranatá 30 x 30 cm (kód PM10010/CO)



Sprchové rameno stropní

materiál kov, chrom
kulaté, délka 12,5 cm (kód PM10016/CO)
hranaté, délka 12,5 cm (kód PM10015/CO)



Sprchové rameno nástěnné

materiál kov, chrom
kulaté, délka 40 cm (kód PM10013/CO)
kulaté, délka 45 cm (kód PM10014/CO)
hranaté, délka 40 cm (kód PM10011/CO)
hranaté, délka 45 cm (kód PM10012/CO)





Ruční sprcha kulatá

1-polohová, ø 10 cm, technologie přívzdušňování, chrom

(kód PM10001/CO)



Ruční sprcha kulatá

3-polohová, ø 12 cm, technologie přívzdušňování, chrom

(kód PM10002/CO)



Ruční sprcha kulatá

3-polohová, ø 14 cm, technologie přívzdušňování, chrom

(kód PM10003/CO)



Ruční sprcha

1-polohová sprchová hlavice ø 25 mm, délka ruční sprchy 197 mm, materiál kov, chrom

(kód PM10106/CO)



Ruční sprcha hranatá

1-polohová, 10 x 10 cm, technologie přívzdušňování, chrom

(kód PM10004/CO)



Ruční sprcha hranatá

3-polohová, 12 x 12 cm, technologie přívzdušňování, chrom

(kód PM10005/CO)



Ruční sprcha hranatá

3-polohová, 14 x 14 cm, technologie přívzdušňování, chrom

(kód PM10006/CO)



Ruční sprcha

2-polohová, sprchová hlavice ø 29 mm, délka ruční sprchy 221 mm, materiál ABS plast, chrom

(kód PM06034CH/CO)



Sprchová hadice

hladká s kovovým efektem, kuželové matice z obou stran z kovu, s ochranou proti překroucení, chrom

125 cm (kód PM10023/CO)

160 cm (kód PM10024/CO)

200 cm (kód PM10025/CO)



Připojovací kolínko

se zpětným ventilem, materiál kov, chrom

kulaté (kód PM10027/CO)

hranaté (kód PM10029/CO)



Připojovací kolínko s držákem na sprchu

se zpětným ventilem, materiál kov, chrom

kulaté (kód PM10026/CO)

hranaté (kód PM10028/CO)



Nástěnný držák na sprchu

délka držáku 65 mm, materiál kov, chrom, kulatý

(kód PM10030/CO)



Nástěnný držák na sprchu

délka držáku 60 mm, materiál kov, chrom, hranatý

(kód PM10031/CO)





Sprchový set s termostatickou baterií (GROHE)

termostatická baterie, šířka 30,4 cm, rozteč 15 cm, chrom,
horní sprcha 1-polohová, ø 21 cm, bílá / chrom,
ruční sprcha 3 polohová, ø 10 cm, bílá / chrom,
sprchová tyč s posuvným držákem, sprchová hadice, délka 175 cm,
chrom, s ochranou proti překroucení
(kód 26848000)



Sprchový set s termostatickou baterií (GROHE)

termostatická baterie, šířka 30,4 cm, rozteč 15 cm, chrom,
horní sprcha 1-polohová, ø 31 cm, bílá / chrom,
ruční sprcha 3 polohová, ø 11 cm, bílá / chrom,
sprchová tyč s posuvným držákem, sprchová hadice, délka 175 cm,
chrom
(kód 26849000)

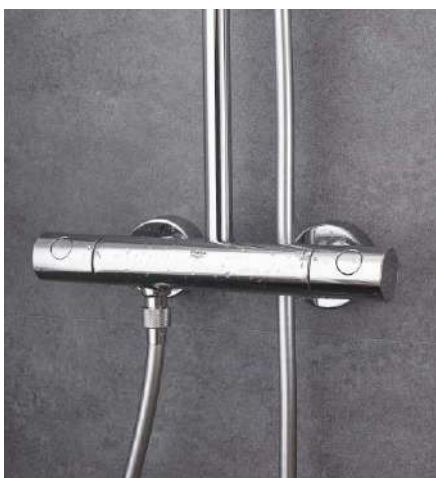

Koupelnové doplňky



Koupelnové doplňky Concept

„Praktické i elegantní.“

Rozsáhlý sortiment koupelnových doplňků Concept je technicky promyšlený a elegantní. Díky úspěšné kombinaci estetiky a funkčnosti odpovídá požadavkům každého zákazníka. Široká nabídka různých doplňků umožňuje přizpůsobit se každé koupelně a náročnosti klienta.

Designové kousky jsou hezké na pohled a pohodlné na používání. Novinkou v sortimentu jsou doplňky v černé barvě, které dodají luxusní vzhled vaší koupelně.



Concept 100

Koupelnové doplňky



Koupelňové doplňky Concept 100



Pro vrtání

„Současné a moderní.“

Doplňky Concept 100 jsou moderním a technicky dobře promyšleným doplňkem do vaší koupelny. Vše v koupelně by mělo být praktické a dosažitelné, takové jsou výrobky řady Concept 100. Doplnky jsou montovány přímo do zdi, jsou tedy pevně ukotveny a zajišťují optimální funkčnost a dlouhodobou životnost. Program Concept 100 je individuální a stylový zároveň, navíc ho nabízíme nejen v klasickém chromovém provedení, ale také v černé barvě.



Háček
ø 51,5 × 60 mm
Chrom (kód 400905)
Černá mat (kód 401005)



Háček dvojité
69 × 51,5 × 85 mm
Chrom (kód 400907)
Černá mat (kód 401007)



Háček
ø 51,5 × 73,5 mm
Chrom (kód 400911)
Černá mat (kód 401011)



Držák na ručníky
Chrom
635 mm (kód 400919)
850 mm (kód 400921)
Černá mat
635 mm (kód 401019)
850 mm (kód 401021)



Držák na ručníky dvojité
470 × 51,5 × 63 mm
Chrom (kód 400901)
Černá mat (kód 401001)



Držák na ručníky
ø 158 mm
Chrom (kód 400903)
Černá mat (kód 401003)



Držák univerzální
ø 59 × 110,5 mm
Chrom (kód 400917)
Černá mat (kód 401017)



Držák univerzální dvojité
ø 59 × 200 mm
Chrom (kód 400923)
Černá mat (kód 401023)



Dávkač tekutého mýdla
130 ml
Matné sklo / chrom (kód 400909)
Matné sklo / černá mat (kód 401009)



Mýdlenka
ø 108 × 36 mm
Matné sklo
(kód 400913)



Sklenička
ø 67,5 × 96 mm
Matné sklo
(kód 400915)





Držák toaletního papíru

154 × 35 × 107 mm

Chrom (kód 400925)

Černá mat (kód 401025)



Držák toaletního papíru

154 × 35 × 107 mm

Chrom (kód 400927)

Černá mat (kód 401027)



Rezervní držák toal. papíru

ø 117 mm × 370 mm

Chrom (kód 400931)

Černá mat (kód 401031)



WC sada

Chrom (kód 400935)

Černá mat (kód 401035)



Náhradní WC kartáč

Chrom (kód 400933)

Černá mat (kód 401033)



Madlo

délka 300 mm

Chrom (kód 400937)

Černá mat (kód 401037)



Concept 150

Koupelnové doplňky



Koupelnové doplňky Concept 150



Pro vrtání



Pro lepení

„Odolné a praktické.“

Doplňky Concept 150 jsou velmi odolné a praktické. Jsou vyrobeny z nerezové oceli a umožňují jak klasickou instalaci pomocí vrtání tak stále více populární instalaci bez vrtání za pomoci oboustranné lepicí pásky 3M VHB (very high bond), která je součástí balení, pro dokonalou fixaci. Program Concept 150 nabízíme v provedení nerez lesk a černý mat.



Háček

60 × 55 × 52 mm

Nerez lesk (kód SLZD 51-PT)

Černá mat (kód SLZD 51N-PT)



Háček - dvojitý

60 × 60 × 52 mm

Nerez lesk (kód SLZD 50-PT)

Černá mat (kód SLZD 50N-PT)



Háček

55 × 55 × 52 mm

Nerez lesk (kód SLZD 52-PT)

Černá mat (kód SLZD 52N-PT)



Držák ručníků

170 × 52 × 180 mm

Nerez lesk (kód SLZD 56-PT)

Černá mat (kód SLZD 56N-PT)



Držák ručníků

500 × 55 mm

Nerez lesk (kód SLZD 59-PT)

Černá mat (kód SLZD 59N-PT)



Držák ručníků - dvojitý

600 × 55 × 115 mm

Nerez lesk (kód SLZD 61-PT)

Černá mat (kód SLZD 61N-PT)



Držák se skleničkou

120 × 70 × 110 mm

Nerez lesk (kód SLZD 62-PT)

Černá mat (kód SLZD 62N-PT)



Držák se skleničkou - dvojitý

210 × 120 × 110 mm

Nerez lesk (kód SLZD 65-PT)

Černá mat (kód SLZD 65N-PT)



Držák se skleničkou a mýdlenka

220 × 120 × 135 mm

Nerez lesk (kód SLZD 67-PT)

Černá mat (kód SLZD 67N-PT)



Dávkovač tekutého mýdla

160 × 70 × 110 mm

Nerez lesk (kód SLZD 64-PT)

Černá mat (kód SLZD 64N-PT)







Mýdlenka

60 × 100 × 135 mm

Nerez lesk (kód SLZD 63-PT)

Černá mat (kód SLZD 63N-PT)



Mýdlenka dvojitá

240 × 60 × 135 mm

Nerez lesk (kód SLZD 66-PT)

Černá mat (kód SLZD 66N-PT)



Mýdlenka

130 × 55 × 13 mm

Nerez lesk (kód SLZD 68-PT)

Černá mat (kód SLZD 68N-PT)



Držák toaletního papíru

150 × 55 × 75 mm

Nerez lesk (kód SLZD 70-PT)

Černá mat (kód SLZD 70N-PT)



Držák toaletního papíru

120 × 75 × 55 mm

Nerez lesk (kód SLZD 73-PT)

Černá mat (kód SLZD 73N-PT)



Držák toaletního papíru

140 × 120 × 55 mm

Nerez lesk (kód SLZD 72-PT)

Černá mat (kód SLZD 72N-PT)



WC sada

350 × 155 × 110 mm

Nerez lesk (kód SLZD 74-PT)

Černá mat (kód SLZD 74N-PT)



WC sada

ø 110 × 440 mm

Nerez lesk (kód SLZD 31-PT)

Černá mat (kód SLZD 31N-PT)



WC sada

ø 95 × 440 mm

Nerez lesk (kód SLZD 30-PT)

Černá mat (kód SLZD 30N-PT)



Polička rohová

210 × 210 × 30 mm

Nerez lesk (kód SLZD 25-PT)

Černá mat (kód SLZD 25N-PT)



Polička rohová

210 × 210 × 70 mm

Nerez lesk (kód SLZD 26-PT)

Černá mat (kód SLZD 26N-PT)



Polička rohová

dvojitá, 210 × 210 × 310 mm

Nerez lesk (kód SLZD 28-PT)

Černá mat (kód SLZD 28N-PT)



Concept 200

Koupelnové doplňky



Koupelnové doplňky Concept 200



Pro vrtání



Pro lepení

„Elegantní a svěží.“

Chcete, aby vaše koupelna vypadala elegantně a svěže? Pak si určitě obľíbíte Concept 200 koupelnové doplňky. Série Concept 200 je hybridní série pro lepení i šroubování. Vyznačuje se elegantním designem a kulatým kotvicím prvku. Série je vyrobena z kvalitních komponent s galvanickým pochromováním. Spolehlivý systém upevnění (lepení / šroubování) decentně skrytý za montážní podložkou. Skleněné díly jsou ze saténového křišťálového skla.

Doplňky lze lepit na podkladové povrchy keramiky, obkladů, dřeva, oceli, eloxovaného hliníku, zinek, mosaz, sklo i zrcadla. Povrchy, na které se doplňky lepit nesmí, jsou omítky, plexisklo, tapety, zušlechtný mramory a žulové povrchy.



Mýdlenka
50 × 89 × 102,5 mm
Matné sklo / chrom
(kód 010-8401)



Dávkovač tekutého mýdla
ø 76,5 × 93 × 108 mm
Matné sklo / chrom
(kód 010-8400)



Dávkovač tekutého mýdla senzorový
ø 76,5 × 93 × 108 mm
Matné sklo
(kód 432100103)



Držák se skleničkou
70 × 93 × 116 mm
Matné sklo / chrom
(kód 010-8399)



Držák ručníků - dvojitý, výkyvný
422 mm
Chrom (kód 010-8404)



Držák ručníků
Chrom
65 cm (kód 010-8407)
85 cm (kód 010-8408)



Držák ručníků
220 × 25 × 113 mm
Chrom (kód 010-8406)



Držák ručníků dvouramenný
389 mm
Chrom (kód 010-8402)



Držák ručníků jednoramenný
389 mm
Chrom (kód 010-8403)



Madlo
347 mm
Chrom (kód 010-8409)



Háček s rozetou
50 × 37 × 50 mm
Chrom (kód 010-8405)



Háček - dvojitý
50 × 40 × 50 mm
Chrom (kód 010-8410)



Háček
35 mm
Chrom (kód 010-8411)



Háček
50 mm
Chrom (kód 010-8412)





Polička obdélníková

200 × 100 × 60 mm

Chrom (kód 010-8469)



Polička rohová

176 × 176 × 37 mm

Chrom (kód 010-8468)



Držák toaletního papíru

50 × 124 × 50 mm

Chrom (kód 010-8397)



Držák toaletního papíru

s krytem

129 × 25 × 107 mm

Chrom (kód 010-8395)



Držák toaletního papíru

129 × 25 × 107 mm

Chrom (kód 010-8396)



WC sada

87 × 107 × 381 mm

Matné sklo / chrom
(kód 010-8398)



Kosmetické zrcátko

200 × 233 × 316 mm

Chrom (kód 010-8463)



Kosmetické zrcátko - výsuvné

200 × 233 × 316 mm

Chrom (kód 010-8464)



Kosmetické zrcátko

132 × 104 × 229 mm

Chrom (kód 010-8465)



Kosmetické zrcátko

200 × 103 × 225 mm

Chrom (kód 010-8466)



Sťerka s držákem

249 × 61 × 177 mm

Chrom (kód 010-8467)



Odpadkový koš

5 l

Chrom (kód 010-8470)



Odpadkový koš

hranatý, 5 l

Chrom (kód 010-8471)



Nalepovací sada

na 6 montážních položek

(kód 010-8414)

Concept 300

Koupelnové doplňky

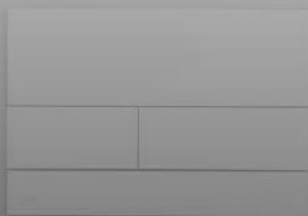

Koupelnové doplňky Concept 300



Pro vrtání Pro lepení

„Moderní design“

Série Concept 300 je hybridní série pro lepení i šroubování. Vyznačuje se designem přímých hran, decentním zaoblením a hranatým kotvicím prvkem. Série je vyrobena z kvalitních komponent s galvanickým pochromováním. Spolehlivý systém upevnění (lepení / šroubování) decentně skrytý za montážní podložkou. Skleněné díly jsou ze saténového křišťálového skla.

Doplňky lze lepit na podkladové povrchy keramiky, obkladů, dřeva, oceli, eloxovaného hliníku, zinek, mosaz, sklo i zrcadla.

Povrchy, na které se doplňky lepit nesní jsou omítky, plexisklo, tapety, zušlechťený mramor a žulové povrchy.



Držák toaletního papíru
s krytem,
135 × 110 × 89 mm
Chrom (kód 010-8433)



Držák toaletního papíru
135 × 110 × 89 mm
Chrom (kód 010-8434)



Držák toaletního papíru
186 mm
Chrom (kód 010-8435)



Držák se skleničkou
67 × 98 × 116 mm
Chrom / matné sklo
(kód 010-8437)



Dávkovač tekutého mýdla
67 × 98 × 116 mm
Chrom / matné sklo
(kód 010-8438)



Mýdlenka
120 × 123 × 69 mm
Chrom / matné sklo
(kód 010-8439)



Držák ručníků - dvojitý
310 mm
Chrom (kód 010-8440)



Držák ručníků - jednoramenný
416 mm
Chrom (kód 010-8441)



Držák ručníku
220 × 36 × 89 mm
Chrom (kód 010-8442)



Držák ručníku
864 mm
Chrom (kód 010-8443)



Držák ručníku
664 mm
Chrom (kód 010-8444)



Madlo
364 mm
Chrom (kód 010-8445)





Háček

16 × 16 × 45 mm

Chrom (kód 010-8446)



Háček dvojitý

70 × 58 × 42 mm

Chrom (kód 010-8447)



Polička obdélníková

225 × 92 × 89,5 mm

Chrom (kód 010-8472)



Polička rohová

184,5 × 80 × 184,5 mm

Chrom (kód 010-8473)



Kosmetické zrcátko - otočné

ø 203 × 279 mm

Chrom (kód 019-1521)



Kosmetické zrcátko

203 × 289 × 203 mm

Chrom (kód 019-1522)



Kosmetické zrcátko - výsuvné, otočné

ø 203 × 385 mm

Chrom (kód 019-1523)



WC sada

91 × 391 × 121 mm

Chrom (kód 010-8436)



Nalepovací sada

na 6 montážních položek

(kód 010-8414)

concept

Concept Black

Koupelnové doplňky



concept

EMCO

Koupelnové doplňky Concept Black



Pro vrtání















„Nadčasově elegantní.“

Concept Black doplňky disponují novým designem a kvalitou zpracování. Vyniká jednoduchými čistými liniemi a obzvláště pak černým designem. Bílé matné sklo s kombinací černé barvy působí elegantně a nadčasově.

Tato série je nejenom výrazná designově, ale také funkčně a klade důraz na vaše pohodlí. Rukojeti jsou navrženy tak, aby odpovídaly nejvyšším standardům.

System zavěšení díky své inteligentní nástěnné konzoly nepotřebuje žádné podpěrné prvky, a přesto je optimálně přilnavý.

Černá barva v koupelně je v současné době velmi stylovou záležitostí. Hodí se téměř do každé koupelny.

 Dávkač tekutého mýdla 70 × 113 × 160 mm, Černá mat / matné sklo (kód CB052113301)	 Dávkač tekutého mýdla k postavení 70 × 84 × 161 mm Černá mat / matné sklo (kód CB052113302)	 Dávkač tekutého mýdla 74 × 97 × 113,5 mm Černá mat / matné sklo (kód CB052113303)	 Dávkač tekutého mýdla senzorový 74 × 97 × 113,5 mm Černá mat / matné sklo (kód CB052113305) Novinka
 Držák se skleničkou 71 × 99 × 100 mm Černá mat / matné sklo (kód CB052013300)	 Držák na skleničky dvojitý 155 × 98 × 100 mm Černá mat / matné sklo (kód CB052513300)	 Držák se skleničkou k postavení Černá / matné sklo (kód CB052013301)	 Držák se skleničkou a dávkač tekutého mýdla 155 × 98 × 159 mm Černá mat / matné sklo (kód CB053113300)
 Mýdlenka 120 × 123,5 × 44 mm Černá mat / matné sklo (kód CB053013300)	 Háček dvojitý 70 × 33 × 30 mm Černá mat (kód CB057513302)	 Háček ø 14,5 × 35 mm Černá mat (kód CB057513300)	 Držák ručníků 210 mm Černá mat (kód CB055513300)
 Držák ručníků dvojitý Černá mat 310 mm (kód CB055013331) 410 mm (kód CB055013341)	 Držák ručníků černá mat 342 mm (kód CB057013330) 642 mm (kód CB056013360) 842 mm (kód CB056013380)	 Polička obdélníková 220 × 101 × 36 mm Černá mat (kód CB054513302)	 Polička rohová 179 × 179 × 36 mm Černá mat (kód CB054513303)





Polička

600 × 112,5 × 25 mm

Černá / matné sklo
(kód CB051013360)



Zásobník na vlhčené ubrousky

155,5 × 154,5 × 60,4 mm

Černá mat (kód CB053913301)



Zásobník na kosmetické ubrousky

251 × 79 × 141 mm

Černá mat (kód CB055713400)



Kosmetické zrcátko

ø 190 × 102 mm

Černá mat
(kód CB109413338)



Kosmetické zrcátko

132 × 103 × 229 mm

Černá mat
(kód CB109413337)



WC sada

95 × 122 × 376 mm

Černá mat / matné sklo
(kód CB051513300)



Držák toaletního papíru

24 × 56 × 170 mm

Černá mat (kód CB050513301)



Držák toaletního papíru - 2 role

24 × 56 × 270 mm

Černá mat (kód CB050513302)



Držák toaletního papíru

128 × 100 × 24 mm

Černá mat (kód CB050013301)



Rezervní držák toaletního papíru

175 × 30 × 53 mm

Černá mat (kód CB050513300)



Držák toaletního papíru

129 × 96 × 29 mm

Černá mat (kód CB050013302)



Držák toaletního papíru

130 × 138 × 41 mm

Černá mat (kód CB050013300)



Set koupelnových doplňků

Černá (kód CB059813300)



Koupelnové radiátory





Koupelnové radiátory Concept

„Designové i praktické.“

V rámci značky Concept nabízíme také koupelnové vytápění v podobě koupelnových radiátorů. V nabídce máme klasické koupelnové radiátory, které známe z každé koupelny, ale také designové kousky zhotovené z hranatých trubek, nebo celé designové desky.

Koupelnové radiátory dodáváme v provedení teplovodní připojení, čistě elektrický provoz nebo kombinace teplovodního vytápění a eklektického provozu.

-  **Teplovodní vytápění** - znamená, připojit koupelnový radiátor přímo k vašemu systému vytápění. Radiátor pak topí v závislosti na tom, jak topí celá vaše domácnost.
-  **Elektrické vytápění** - je zcela nezávislý na otopné soustavě a používá se tam, kde není možné jejich připojení na zdroj tepla – doporučujeme je využívat při rekonstrukcích bytových jader nebo jako příležitostné topidlo v rekreačních objektech. Tělesa jsou zkompletována, osazena topnou tyčí a naplněna nemrznoucí směsí s bodem tuhnutí -5°C .
-  **Kombinované vytápění** - je teplovodní vytápění doplněné o prvek topné patrony, která umožňuje otopné těleso zapojit do elektrické sítě a topit dle potřeby i mimo teplovodní soustavu. Jednoduše řečeno, můžete topit kdykoliv chcete - například v létě i když zbytek vašeho domu či bytu netopí. Je to velmi praktická varianta právě na letní dny, kdy je potřeba vysušit pár kousků oblečení nebo ručníky a nezapínat při tom celou otopnou soustavu. Nabídka topných tyčí pro kombinované vytápění je pod značkou Concept velmi široká a naleznete ji v kapitole příslušenství.

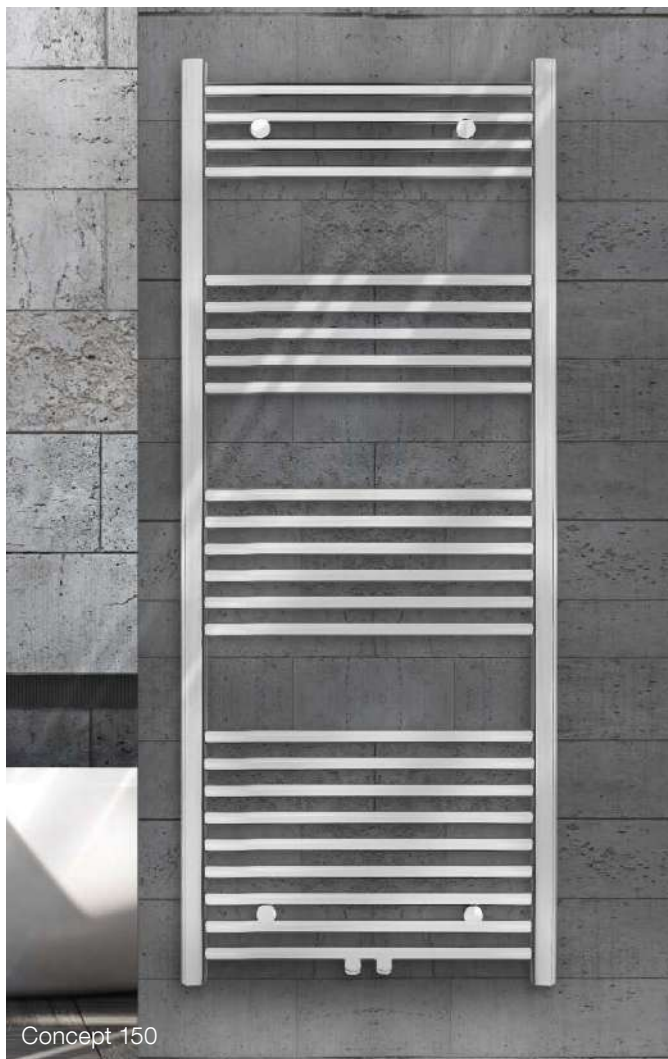

Concept 100

Koupelnové radiátory





„Padne do každé koupelny.“

Při plánování vaší koupelny je potřeba také dobře zvážit výběr otopného tělesa. Je dobré si uvědomit, že otopné těleso nebude sloužit pouze k vytápění místnosti, ale i k sušení vlhkých ručníků či jiných textilií.

Koupebné těleso by mělo být možné použít i mimo topnou sezónu tak, aby byl ve vaší koupelně zaručen komfort a pohoda po celý rok. Koupebné otopná tělesa Concept 100 splňují náročné technické a designové požadavky dnešní doby a jsou vhodná zejména pro vytápění koupelen, chodeb, WC, kuchyňských koutů, posiloven apod. Tělesa jsou nabízena v provedení KTK s rovnými trubkami nebo v provedení KTO s trubkami oblými. Obě varianty jsou k dispozici s připojením středovým i krajovým.

Tělesa Concept 100 lze použít pro otopné soustavy se samotížným nebo nuceným oběhem o maximální teplotě teplotonosné látky 110°C a maximálním přetlaku 1,0 MPa. Tělesa lze osadit také topnými elektrickými tyčemi pro zajištění kombinovaného provozu i mimo topnou sezónu. Elektrická verze radiátoru je dodávána s elektrickou topnou tyčí, je potřeba doobjednat vidlici do elektrické sítě a popřípadě termostat.

Model - objednací kód		Připojení - obj. kód		Barva	Výška (mm)	Šířka (mm)	Tepelný výkon 75/65/20°C	Max. výkon topné tyče
rovný	prohnutý	středové	krajové					
KTK-074045	KTO-074045	-11M10	-11-10	bílá	740	450	303 W	200 W
KTK-098045	KTO-098045	-11M10	-11-10	bílá	980	450	392 W	300 W
KTK-134045	KTO-134045	-11M10	-11-10	bílá	1340	450	535 W	400 W
KTK-150045	KTO-150045	-11M10	-11-10	bílá	1500	450	605 W	400 W
KTK-170045	KTO-170045	-11M10	-11-10	bílá	1700	450	697 W	500 W
KTK-186045	KTO-186045	-11M10	-11-10	bílá	1860	450	776 W	500 W
KTK-074060	KTO-074060	-11M10	-11-10	bílá	740	600	392 W	300 W
KTK-098060	KTO-098060	-11M10	-11-10	bílá	980	600	506 W	300 W
KTK-134060	KTO-134060	-11M10	-11-10	bílá	1340	600	691 W	500 W
KTK-150060	KTO-150060	-11M10	-11-10	bílá	1500	600	781 W	500 W
KTK-170060	KTO-170060	-11M10	-11-10	bílá	1700	600	901 W	600 W
KTK-186060	KTO-186060	-11M10	-11-10	bílá	1860	600	1003 W	700 W
KTK-074075	KTO-074075	-11M10	-11-10	bílá	740	750	478 W	300 W
KTK-098075	KTO-098075	-11M10	-11-10	bílá	980	750	617 W	400 W
KTK-134075	KTO-134075	-11M10	-11-10	bílá	1340	750	843 W	600 W
KTK-150075	KTO-150075	-11M10	-11-10	bílá	1500	750	953 W	600 W
KTK-170075	KTO-170075	-11M10	-11-10	bílá	1700	750	1098 W	700 W
KTK-186075	KTO-186075	-11M10	-11-10	bílá	1860	750	1223 W	900 W

Elektrické radiátory

Model - objednací kód		Max. výkon topné tyče
rovný	prohnutý	
KTK-074045-11E10	KTO-074045-11E10	200 W
KTK-098045-11E10	KTO-098045-11E10	200 W
KTK-134045-11E10	KTO-134045-11E10	300 W
KTK-150045-11E10	KTO-150045-11E10	300 W
KTK-170045-11E10	KTO-170045-11E10	400 W
KTK-186045-11E10	KTO-186045-11E10	500 W
KTK-074060-11E10	KTO-074060-11E10	200 W
KTK-098060-11E10	KTO-098060-11E10	300 W
KTK-134060-11E10	KTO-134060-11E10	400 W

Model - objednací kód		Max. výkon topné tyče (W)
rovný	prohnutý	
KTK-150060-11E10	KTO-150060-11E10	400 W
KTK-170060-11E10	KTO-170060-11E10	500 W
KTK-186060-11E10	KTO-186060-11E10	600 W
KTK-074075-11E10	KTO-074075-11E10	300 W
KTK-098075-11E10	KTO-098075-11E10	300 W
KTK-134075-11E10	KTO-134075-11E10	500 W
KTK-150075-11E10	KTO-150075-11E10	500 W
KTK-170075-11E10	KTO-170075-11E10	600 W
KTK-186075-11E10	KTO-186075-11E10	700 W

Concept 150

Koupelnové radiátory



concept

zehnder



„Lesklý chrom, matná černá.“

Koupelňový radiátor Concept 150 je topné těleso v provedení chrom a černá matná. Jednoduchý design s praktickými mezerami na sušení ručníků je dobrým doplňkem do každé koupelny. Dodáváme v provedení středové připojení nebo čistě elektrický provoz.

Radiátory se středovým připojením dodáváme v několika šířkách (450, 500, 600, 750 mm) a různých výškách (900, 1000, 1200, 1500, 1400, 1600, 1800 mm).

Elektrická verze radiátoru Concept 150 přijde osazená elektrickou topnou tyčí s termostatem.



Středové připojení

Model - objednací kód	Barva	Výška (mm)	Šířka (mm)	Tepelný výkon 75/65/20°C	Max. výkon topné tyče
C150-100-045-MC	chrom	1000	450	243 W	200 W
C150-120-045-MC	chrom	1200	450	288 W	300 W
C150-140-045-MC	chrom	1400	450	342 W	300 W
C150-150-045-MC	chrom	1500	450	368 W	300 W
C150-160-045-MC	chrom	1600	450	387 W	300 W
C150-180-045-MC	chrom	1800	450	449 W	300 W
C150-100-060-MC	chrom	1000	600	314 W	300 W
C150-120-060-MC	chrom	1200	600	370 W	300 W
C150-140-060-MC	chrom	1400	600	438 W	300 W
C150-150-060-MC	chrom	1500	600	472 W	300 W
C150-160-060-MC	chrom	1600	600	506 W	300 W
C150-180-060-MC	chrom	1800	600	574 W	600 W
C150-180-075-MC	chrom	1800	750	699 W	600 W
C150-100-045-MC-9205	černá matná	1000	450	375 W	300 W
C150-120-045-MC-9205	černá matná	1200	450	441 W	300 W
C150-140-045-MC-9205	černá matná	1400	450	515 W	300 W
C150-150-045-MC-9205	černá matná	1500	450	552 W	300 W
C150-160-045-MC-9205	černá matná	1600	450	589 W	600 W
C150-180-045-MC-9205	černá matná	1800	450	678 W	600 W
C150-100-060-MC-9205	černá matná	1000	600	472 W	300 W
C150-120-060-MC-9205	černá matná	1200	600	557 W	300 W
C150-140-060-MC-9205	černá matná	1400	600	656 W	600 W
C150-150-060-MC-9205	černá matná	1500	600	705 W	600 W
C150-160-060-MC-9205	černá matná	1600	600	755 W	600 W
C150-180-060-MC-9205	černá matná	1800	600	854 W	600 W
C150-180-075-MC-9205	černá matná	1800	600	1049 W	900 W



Elektrické radiátory

Model - obj. kód	Barva	Výška (mm)	Šířka (mm)	Max. výkon topné tyče	Model - objednací kód	Barva	Výška (mm)	Šířka (mm)	Max. výkon topné tyče
C150-080-040-EC	chrom	786	400	150 W	C150-080-040-EC-9205	černá matná	786	400	300 W
C150-090-050-EC	chrom	906	500	200 W	C150-090-050-EC-9205	černá matná	906	500	500 W
C150-120-050-EC	chrom	1226	500	300 W	C150-120-050-EC-9205	černá matná	1226	500	750 W
C150-180-050-EC	chrom	1866	500	500 W	C150-180-050-EC-9205	černá matná	1866	500	1000 W
C150-120-060-EC	chrom	1226	600	400 W	C150-120-060-EC-9205	černá matná	1226	600	750 W
C150-150-060-EC	chrom	1466	600	400 W	C150-150-060-EC-9205	černá matná	1466	600	1000 W
C150-180-060-EC	chrom	1866	600	600 W	C150-180-060-EC-9205	černá matná	1866	600	1000 W

Concept 200

Koupelnové radiátory

concept

Concept 200 Lyra



ISAN

Concept 200

„Mnoho variant, mnoho využití.“

Concept 200 jsou elegantní vertikální tělesa, která je možno použít nejen v koupelně, ale také jako prostorový předěl topné stěny či jako plně funkční architektonický prvek s decentní a nenápadnou konstrukcí připojení do kteréhokoliv interiéru.

Vyznačují se decentními a subtilními žebry v zaoblených sběrnicích. Mají oblíbený střídmy tvar a kvalitní zpracování, čisté linie pro snadný úklid a hygienicky čisté prostředí. Měkké teplo sálající z hladkých profilů.

Koupebnové radiátory Concept 200 jsou dodávány v designových řadách VIOLA, FLUTE, LYRA, TUBE, TUBE EXTRA, WAVE a CUBE.

Concept 200 Lyra

Nelze použít pro kombinované vytápění. Středové připojení.

Model - objednáací kód	Barva	Výška (mm)	Šířka (mm)	Tepelný výkon 75/65/20°C
CLY18000274SM01-5005	sněhově bílá	1800	274	566 W
CLY18000442SM01-5005	sněhově bílá	1800	442	883 W
CLY18000610SM01-5005	sněhově bílá	1800	610	1173 W
CLY18000274SM60-5005	hliník metalíza	1800	274	566 W
CLY18000442SM60-5005	hliník metalíza	1800	442	883 W
CLY18000610SM60-5005	hliník metalíza	1800	610	1173 W
CLY18000274SM61-5005	antracit metalíza	1800	274	566 W
CLY18000442SM61-5005	antracit metalíza	1800	442	883 W
CLY18000610SM61-5005	antracit metalíza	1800	610	1173 W



Concept 200 Viola

Stranové připojení

Model - objednáací kód	Barva	Výška (mm)	Šířka (mm)	Tepelný výkon 75/65/20°C	Max. výkon topné tyče
CVL12550550SK01-5003	sněhově bílá	1255	550	631 W	600 W
CVL17550550SK01-5003	sněhově bílá	1755	550	871 W	900 W
CVL12550550SK80-5003	chrom	1255	550	395 W	400 W
CVL17550550SK80-5003	chrom	1755	550	546 W	500 W
CVL12550550SK61-5003	antracit metalíza	1255	550	631 W	600 W
CVL17550550SK61-5003	antracit metalíza	1755	550	871 W	900 W

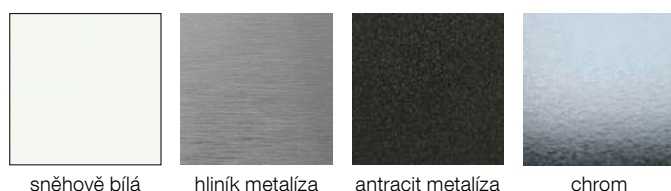



Concept 200 Tube



Concept 200 Tube extra

Středové připojení

Model - objednáací kód	Barva	Výška (mm)	Šířka (mm)	Tepelný výkon 75/65/20°C	Max. výkon topné tyče
CTE11750450SM80-5002	chrom	1175	450	315 W	300 W
CTE11750600SM80-5002	chrom	1175	600	407 W	400 W
CTE16550450SM80-5002	chrom	1655	450	447 W	400 W
CTE16550600SM80-5002	chrom	1655	600	577 W	600 W
CTE11750450SM60-5002	hliník metalíza	1175	450	481 W	500 W
CTE11750600SM60-5002	hliník metalíza	1175	600	626 W	600 W
CTE16550450SM60-5002	hliník metalíza	1655	450	676 W	700 W
CTE16550600SM60-5002	hliník metalíza	1655	600	877 W	900 W
CTE11750450SM61-5002	antracit metalíza	1175	450	481 W	500 W
CTE11750600SM61-5002	antracit metalíza	1175	600	626 W	600 W
CTE16550450SM61-5002	antracit metalíza	1655	450	676 W	700 W
CTE16550600SM61-5002	antracit metalíza	1655	600	877 W	900 W



Concept 200 Tube

Středové připojení

Model - objednáací kód	Barva	Výška (mm)	Šířka (mm)	Tepelný výkon 75/65/20°C	Max. výkon topné tyče
CTU11750450SM80-5001	chrom	1175	450	315 W	300 W
CTU11750600SM80-5001	chrom	1175	600	407 W	400 W
CTU16550450SM80-5001	chrom	1655	450	447 W	400 W
CTU16550600SM80-5001	chrom	1655	600	577 W	600 W
CTU11750450SM60-5001	hliník metalíza	1175	450	481 W	500 W
CTU11750600SM60-5001	hliník metalíza	1175	600	626 W	600 W
CTU16550450SM60-5001	hliník metalíza	1655	450	676 W	700 W
CTU16550600SM60-5001	hliník metalíza	1655	600	877 W	900 W
CTU11750450SM61-5001	antracit metalíza	1175	450	481 W	500 W
CTU11750600SM61-5001	antracit metalíza	1175	600	626 W	600 W
CTU16550450SM61-5001	antracit metalíza	1655	450	676 W	700 W
CTU16550600SM61-5001	antracit metalíza	1655	600	877 W	900 W



chrom



hliník metalíza

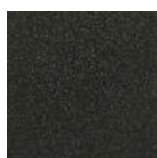

antracit metalíza



Concept 200 Wave



Concept 200 Wave

Koupelňový radiátor Concept 200 Wave se vyznačuje komfortem a elegancí. Designové vertikální těleso, které je možné použít nejen v koupelně, ale také jako prostorový předěl topné stěny či jako plně funkční architektonický prvek s decentní a nenápadnou konstrukcí.

- Jednoduchý a stylový design.
- Zpracován z ocelových trubek 20 mm a ocelových profilů D30 × 35 mm.
- Se středovým připojením, pro teplovodní nebo kombinované vytápění.
- Elektrická verze je osazena topnou tyčí s regulátorem (bílý regulátor u bílého žebříku, chromový regulátor u chromového žebříku a černý regulátor k žebříkům v barvách černá matná a antracit), která je osazena na pravé straně tělesa.
- Nabídka několika barev: chrom, antracit, sněhově bílá, černá matná.
- Vystouplé trubky poskytují praktické zavěšení ručníků či jiných textilií.
- Počet trubek v závislosti na výšce radiátoru: 24 + 2, 32 + 2, 38 + 2.

Model - objednací kód	Barva	Výška (mm)	Šířka (mm)	Rozteč připojení	Tepelný výkon 75/65/20°C	Max. výkon topné tyče
DAVS11350600SM015006	sněhově bílá	1 135	600	50 / 565	670 W	700 W
DAVS15350600SM015006	sněhově bílá	1 535	600	50 / 565	918 W	900 W
DAVS16950600SM015006	sněhově bílá	1 695	600	50 / 565	1 016 W	1 000 W
DAVS11350600SM805006	chrom	1 135	600	50 / 565	469 W	500 W
DAVS15350600SM805006	chrom	1 535	600	50 / 565	643 W	600 W
DAVS16950600SM805006	chrom	1 695	600	50 / 565	711 W	700 W
DAVS11350600SM615006	antracit	1 135	600	50 / 565	670 W	700 W
DAVS15350600SM615006	antracit	1 535	600	50 / 565	918 W	900 W
DAVS16950600SM615006	antracit	1 695	600	50 / 565	1 016 W	1 000 W
DAVS11350600SM515006	černá matná	1 135	600	50 / 565	670 W	700 W
DAVS15350600SM515006	černá matná	1 535	600	50 / 565	918 W	900 W
DAVS16950600SM515006	černá matná	1 695	600	50 / 565	1 016 W	1 000 W

Stranové připojení

Model - objednací kód	Barva	Výška (mm)	Šířka (mm)	Výkon topné tyče
DAVS11350600MK015013	sněhově bílá	1 135	600	700 W
DAVS15350600MK015013	sněhově bílá	1 535	600	900 W
DAVS16950600MK015013	sněhově bílá	1 695	600	1000 W
DAVS11350600MK805013	chrom	1 135	600	500 W
DAVS15350600MK805013	chrom	1 535	600	600 W
DAVS16950600MK805013	chrom	1 695	600	700 W
DAVS11350600MK615013	antracit	1 135	600	700 W
DAVS15350600MK615013	antracit	1 535	600	900 W
DAVS16950600MK615013	antracit	1 695	600	1000 W
DAVS11350600MK515013	černá matná	1 135	600	700 W
DAVS15350600MK515013	černá matná	1 535	600	900 W
DAVS16950600MK515013	černá matná	1 695	600	1000 W



sněhově bílá



chrom

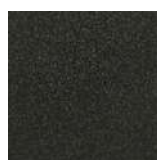

antracit



černá matná





Concept 200 Relax

Concept 200 Relax

Koupelnové radiátory Concept Relax v sobě spojují trendový design s velmi vstřícnou cenou. Jejich odlehčený a elegantní vzhled je podpořen výběrem barev klasické bílé a velmi moderní matné černé. Při návrhu tělesa se myslelo také na praktičnost a zvolená šířka 600 mm je toho důkazem. Na výběr je ze tří nejvíce žádaných rozměrů a samozřejmostí jsou varianty klasického nebo středové připojení.

Model - objednáč kód	Barva	Výška (mm)	Šířka (mm)	Připojení	Tepelný výkon 75/65/20°C	Max. výkon topné tyče
DTWS06950600SK015016	sněhově bílá	695	600	stranové	204 W	200 W
DTWS11750600SK015016	sněhově bílá	1175	600	stranové	336 W	300 W
DTWS14950600SK015016	sněhově bílá	1495	600	stranové	424 W	400 W
DTWS06950600SM015016	sněhově bílá	695	600	středové	204 W	200 W
DTWS11750600SM015016	sněhově bílá	1175	600	středové	336 W	300 W
DTWS14950600SM015016	sněhově bílá	1495	600	středové	424 W	400 W
DTWS06950600SK515016	černá matná	695	600	stranové	204 W	200 W
DTWS11750600SK515016	černá matná	1175	600	stranové	336 W	300 W
DTWS14950600SK515016	černá matná	1495	600	stranové	424 W	400 W
DTWS06950600SM515016	černá matná	695	600	středové	204 W	200 W
DTWS11750600SM515016	černá matná	1175	600	středové	336 W	300 W
DTWS14950600SM515016	černá matná	1495	600	středové	424 W	400 W



sněhově bílá



černá matná



Concept 200 Cube





Koupelnový radiátor Concept Cube 200 přesvědčí svým čistým elegantním designem. Je také velice praktický. Větší vzdálenost mezi vodorovnými trubkami stejně jako konzole umístěné na krajních svislých trubkách umožňují pohodlné zavěšení ručníků v jakékoli výšce radiátoru. Geometrický design z ocelových čtvercových trubek se skvěle hodí do každé moderní koupelny.

- Stylově čistý a moderní design.
- Vyroben z ocelových trubek čtvercového průřezu, dokonale svařených bez viditelných svarových spojů.
- Svislé sběrné trubky 30 × 30 mm, vodorovné trubky 25 × 25 mm, rozteč vodorovných trubek 85 mm.
- Se středovým připojením, pro teplovodní nebo kombinované vytápění.
- Vysoce kvalitní chromovaný povrch, podtržený 5-letou zárukou.
- Součástí dodávky je montážní sada v provedení radiátoru vč. kovových konzol čtvercového průřezu, odvzdušňovacího ventilu a „záslepky.“
- Dlouhá životnost a jednoduché čištění díky dokonalému svařování a vysoce kvalitnímu povrchu.
- Balení v celistvém kartonu, chrání radiátory během skladování, přepravy a před montáží na stavbě.

Středové připojení

Model - objednávací kód	Barva	Výška (mm)	Šířka (mm)	Rozteč připojení	Tepelný výkon 75/65/20°C	Max. výkon topné tyče
ART5C-080-050-05	chrom	800	500	470	197 W	200 W
ART5C-120-050-05	chrom	1200	500	470	301 W	300 W
ART5C-160-050-05	chrom	1600	500	470	391 W	400 W
ART5-080-050-05-0346	antracit	800	500	470	306 W	300 W
ART5-120-050-05-0346	antracit	1200	500	470	461 W	400 W
ART5-160-050-05-0346	antracit	1600	500	470	612 W	600 W
ART5-080-050-05-9205	černá matná	800	500	470	306 W	300 W
ART5-120-050-05-9205	černá matná	1200	500	470	461 W	400 W
ART5-160-050-05-9205	černá matná	1600	500	470	612 W	600 W

Stranové připojení

Model - objednávací kód	Barva	Výška (mm)	Šířka (mm)	Rozteč připojení	Tepelný výkon 75/65/20°C	Max. výkon topné tyče
ART5C-080-050	chrom	800	500	470	197 W	200 W
ART5C-120-050	chrom	1200	500	470	301 W	300 W
ART5C-160-050	chrom	1600	500	470	391 W	400 W



chrom

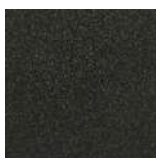

antracit



černá matná



Designový radiátor pro teplovodní či kombinovaný provoz je tvořen ze svislých trubek v D-profilu, na vnější straně zaoblených - 30 × 40 mm a z diagonálně uspořádaných plochých trubek - 70 × 8 mm, které obepínají radiátor jako ocelový pás. Výsledkem jsou vždy dva velkorysé otvory pro zavěšení několika ručníků. Konstrukce rámu je uzavřena čtvercovou trubkou - 30 × 30 mm umístěnou dole.

Spodní připojení středové 2 × ½" pro přívod/zpátečku, s roztečí 50 mm a vnější připojení 2 × ½" vlevo a vpravo, s odvzdušňovacím ventilem ½".

Radiátor lakovaný vrchní práškovou barvou, v bílé matné RAL 9016 nebo černé matné RAL 0557.

Součástí dodávky jsou designové stěnové konzole v barvě radiátoru.

Model - objednací kód	Barva	Výška (mm)	Šířka (mm)	Tepelný výkon 75/65/20°C	Max. výkon topné tyče
COAR-120-045-0556	bílá matná	1230	450	462 W	300 W
COAR-150-045-0556	bílá matná	1520	450	563 W	300 W
COAR-180-045-0556	bílá matná	1771	450	661 W	600 W
COAR-130-055-0556	bílá matná	1303	550	557 W	300 W
COAR-160-055-0556	bílá matná	1615	550	680 W	600 W
COAR-180-055-0556	bílá matná	1876	550	784 W	600 W
COAR-120-045-0557	černá matná	1230	450	462 W	300 W
COAR-150-045-0557	černá matná	1520	450	563 W	300 W
COAR-180-045-0557	černá matná	1771	450	661 W	600 W
COAR-130-055-0557	černá matná	1303	550	557 W	300 W
COAR-160-055-0557	černá matná	1615	550	680 W	600 W
COAR-180-055-0557	černá matná	1876	550	784 W	600 W

Concept 300

Koupelnové radiátory



concept

P.M.H.

ISAN

Concept 300

„Elegance pro každého.“

Designové radiátory Concept 300 jsou elegantním i designovým doplňkem nejen do koupelny, ale také kamkoliv do interiéru. Kromě designu jsou také praktickým pomocníkem do koupelny. Velké mezery na pověšení ručníku, nebo madla na sušení textilií, vyrobené z ušlechtilé, leštěné nerezové oceli.

Úplnou novinkou a designovým kouskem je série Concept 300 Orion která ozvláštří každou místnost.



Concept 300 Orion

Praktickým doplňkem jsou háčky pro snadné zavěšení ručníků, které jsou umístěny ve dvou řadách.

Model - objednací kód	Barva	Výška (mm)	Šířka (mm)	Tepelný výkon 75/65/20°C	Max. výkon topné tyče
R2W/3	bílá	1500	190	263	300 W
R2W/5	bílá	1500	342	438	300 W
R2C/3	chrom	1500	190	263*	300 W
R2C/5	chrom	1500	342	438*	300 W
R2B/3	černá	1500	190	263	300 W
R2B/5	černá	1500	342	438	300 W

*U provedení chrom je tepelný výkon až o 20% nižší.



Elektrické radiátory Concept 300 Orion

Elektrická verze radiátoru je osazená elektrickou topnou tyčí s termostatem.

Model - objednací kód	Barva	Výška (mm)	Šířka (mm)	Výkon topné tyče
R2W/3E	bílá	1500	190	300 W
R2W/5E	bílá	1500	342	300 W
R2C/3E	chrom	1500	190	300 W
R2C/5E	chrom	1500	342	300 W
R2B/3E	černá	1500	190	300 W
R2B/5E	černá	1500	342	300 W



bílá



chrom



černá



Concept 200 Open



Concept 200 Flat



Concept 300 Open

Designové radiátory Concept 300 jsou elegantním doplňkem nejen koupelny, ale také jakéhokoliv interiéru. Radiátor je určen pro zapojení do teplovodního okruhu.

Středové připojení

Model - objednací kód	Barva	Výška (mm)	Šířka (mm)	Tepelný výkon 75/65/20°C
DLAE15250456SM015008	sněhově bílá	1525	456	599 W
DLAE17650606SM015008	sněhově bílá	1765	606	914 W
DLAE15250456SM725008	pískovec struktura	1525	456	599 W
DLAE17650606SM725008	pískovec struktura	1765	606	914 W
DLAE15250456SM695008	břidlice struktura	1525	456	599 W
DLAE17650606SM695008	břidlice struktura	1765	606	914 W



Concept 300 Flat

Praktickým doplňkem jsou oblá madla na sušení textilií, vyrobená z ušlechtilé, leštěné nerezové oceli, které nutno objednat zvlášť.

Středové připojení

Model - objednací kód	Barva	Výška (mm)	Šířka (mm)	Tepelný výkon 75/65/20°C
DATP15250456SM015007	sněhově bílá	1525	456	615 W
DATP17650606SM015007	sněhově bílá	1765	606	849 W
DATP15250456SM725007	pískovec struktura	1525	456	615 W
DATP17650606SM725007	pískovec struktura	1765	606	849 W
DATP15250456SM695007	břidlice struktura	1525	456	615 W
DATP17650606SM695007	břidlice struktura	1765	606	849 W

Příslušenství - madlo

Model - objednací kód	Barva	Typ	Šířka (mm)	Šířka radiátoru (mm)
O15MN87-63-5090	leštěný nerez	jednostranné	405	456
O15MN87-64-5090	leštěný nerez	jednostranné	505	606
O15MN87-35-5090	leštěný nerez	oboustranné	490	456
O15MN87-36-5090	leštěný nerez	oboustranné	640	606



sněhově bílá

břidlice struktura

pískovec struktura

Concept

Příslušenství k otopným tělesům



Přehled vytápění a regulace těles

-  **Teplovodní vytápění** - znamená, připojit koupelnový radiátor přímo k vašemu systému vytápění. Radiátor pak topí v závislosti na tom, jak topí celá vaše domácnost.

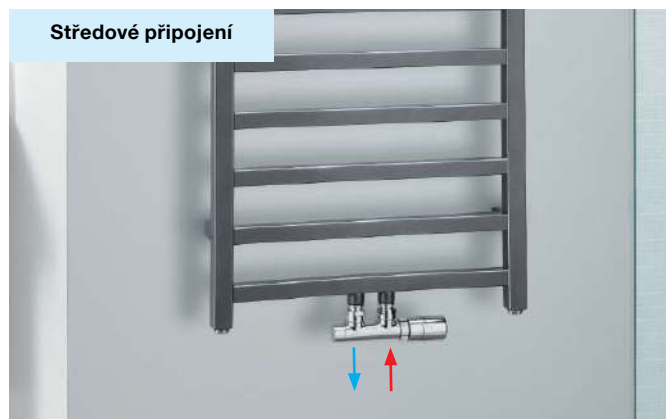
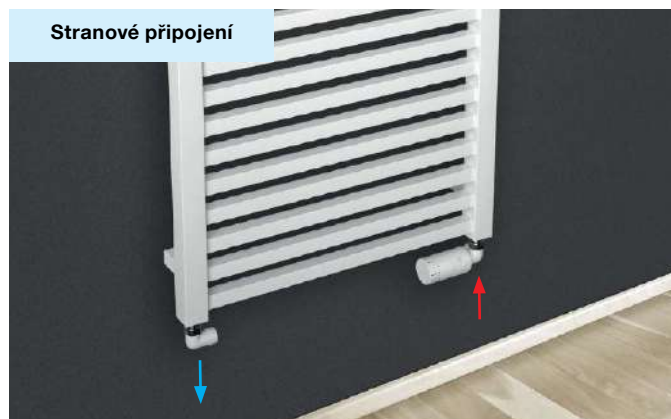

-  **Elektrické vytápění** - je zcela nezávislý na otopné soustavě a používá se tam, kde není možné jejich připojení na zdroj tepla – doporučujeme je využívat při rekonstrukcích bytových jader nebo jako příležitostné topidlo v rekreačních objektech. Tělesa jsou zkompletována, osazena topnou tyčí a naplněna nemrznoucí směsí s bodem tuhnutí -5°C .



-  **Kombinované vytápění** - je teplovodní vytápění doplněné o prvek topné patrony, která umožňuje otopné těleso zapojit do elektrické sítě a topit dle potřeby i mimo teplovodní soustavu. Jednoduše řečeno, můžete topit kdykoliv chcete - například v létě i když zbytek vašeho domu či bytu netopí. Je to velmi praktická varianta právě na letní dny, kdy je potřeba vysušit pár kousků oblečení nebo ručníky a nezapínat při tom celou otopnou soustavu. Nabídka topných tyčí pro kombinované vytápění je pod značkou Concept velmi široká.



Připojení a regulace těles



Set rohový pro stranové připojení

termostatický ventil + regulace, termostatická hlavice, svěrné šroubení pravé nebo levé DN15 pro měď, chrom / 16 x 2 PEX-AL-PEX

chrom pravý (kód C-SET-UP-CR-15 / C-SET-UP-CR-16)

chrom levý (kód C-SET-UL-CR-15 / C-SET-UL-CR-16)

bílá pravý (kód C-SET-UP-B-15 / C-SET-UP-B-16)

bílá levý (kód C-SET-UL-B-15 / C-SET-UL-B-16)

černá pravý (kód C-SET-UP-C-15 / C-SET-UP-C-16)

černá levý (kód C-SET-UL-C-15 / C-SET-UL-C-16)



Set pro stranové připojení - jednobodové

ventil rohový chrom, termostatická hlavice chrom, svěrné šroubení DN15 pro měď, chrom / 16 x 2 PEX-AL-PEX

chrom (kód C-SET-J-CR-15 / C-SET-J-CR-16)

černá (kód C-SET-J-C-15 / C-SET-J-C-16)

bílá (kód C-SET-J-B-15 / C-SET-J-B-16)



Set pro středové připojení - rohové

H ventil rohový, termostatická hlavice, svěrné šroubení pro DN 15 měď, chrom / 16 x 2 PEX-AL-PEX

bílá (kód C-SET-H-B-15 / C-SET-H-B-16)

černá (kód C-SET-H-C-15 / C-SET-H-C-16)

chrom (kód C-SET-H-CR-15 / C-SET-H-CR-16)



Set pro středové připojení - přímé / rohové

H ventil přímý / rohový, termostatická hlavice UNI SH

krytka bílá přímá / rohová (kód 1674193 / 1674194)

krytka chrom přímá / rohová (kód 1674293 / 1674293)

(set neobsahuje svěrné šroubení)



Set pro středové připojení - kulatý

H ventil přímý, termostatická hlavice, svěrné šroubení pro DN15 měď / 16 x 2 PEX-AL-PEX

bílá (kód C-SET-HP-B-15 / C-SET-HP-B-16)

černá (kód C-SET-HP-C-15 / C-SET-HP-C-16)

chrom (kód C-SET-HP-CR-15 / C-SET-HP-CR-16)



Set rohový levý / pravý pro stranové připojení - hranatý

ventil + regulace, svěrné šroubení DN15 pro měď, chrom / 16 x 2 PEX-AL-PEX

bílá (kód C-SET-UH-B-15 / C-SET-UH-B-16)

černá (kód C-SET-UH-C-15 / C-SET-UH-C-16)

chrom (kód C-SET-UH-CR-15 / C-SET-UH-CR-16)



Držák ručníků na otopné těleso

DORT1 - bílá, 600 x 214 x 75 mm (kód DORT1)

DORT2 - chrom lesk, 214 x 600 mm (kód DORT2)

DORT3 - trojháček na otopné těleso 315 x 90 x 75 mm (kód DORT3)

DORT4 - 250 x 600 x 100 mm komaxit bílý (kód DORT4)



Závitový termostatický set pro středové připojení topné tyče

H ventil s otvorem pro topnou tyč, termostatická hlavice, svěrné šroubení pro DN 15 měď, chrom / 16 × 2 PEX-AL-PEX

bílá (kód C-SET-H+P-B-15/ C-SET-H+P-B-16)
 černá (kód C-SET-H+P-C-15/ C-SET-H+P-C-16)
 chrom (kód C-SET-H+P-CR-15/ C-SET-H+P-CR-16)



Závitový termostatický set rohový levý / pravý pro stranové připojení topné tyče

termostatický ventil + regulace, termostatická hlavice, svěrné šroubení pravé nebo levé DN15 pro měď, chrom / 16 × 2 PEX-AL-PEX

bílá pravý (kód C-SET-UP+P-B-15 / C-SET-UP+P-B-16)
 bílá levý (kód C-SET-UL+P-B-15 / C-SET-UL+P-B-16)
 černá pravý (kód C-SET-UP+P-C-15 / C-SET-UP+P-C-16)
 černá levý (kód C-SET-UL+P-C-15 / C-SET-UL+P-C-16)
 chrom pravý (kód C-SET-UP+P-CR-15 / C-SET-UP+P-CR-16)
 chrom levý (kód C-SET-UL+P-CR-15 / C-SET-UL+P-CR-16)



Krycí růžice

chrom (kód C-RK2-CR)
 bílá (kód C-RK2-B)
 matná černá (kód C-RK2-C)



Krycí růžice

chrom (kód C-RK-CR)
 bílá (kód C-RK-B)
 matná černá (kód C-RK-C)



Hlavice termostatická

M30 × 1,5 HPT 100
 (kód HPT100-30)



Hlavice termostatická

M30 × 1,5 HPT 200
 (kód HPT200-10)



Hlavice termostatická

M30 × 1,5 HPT 300, bílá
 (kód HPT300-B)



Hlavice termostatická

M30 × 1,5 HPT 300, chrom
 (kód HPT300-C)



Hlavice termostatická

M30 × 1,5
 chrom (kód C-TH-CR)
 bílá (kód C-TH-B)
 matná černá (kód C-TH-C)

Elektrické vytápění těles



Topná tyč s vidlicí

Výkon	Délka	Obj. kód
200 W	317 mm	TT-200 (8779)
300 W	395 mm	TT-300 (8739)
400 W	435 mm	TT-400 (8740)
500 W	535 mm	TT-500 (8741)
600 W	585 mm	TT-600 (8742)
700 W	685 mm	TT-700 (8743)
800 W	735 mm	TT-800 (8744)
900 W	835 mm	TT-900 (8745)
1000 W	885 mm	TT-1000 (8746)
1200 W	1045 mm	TT-1200 (8747)
1350 W	1235 mm	TT-1350 (8748)

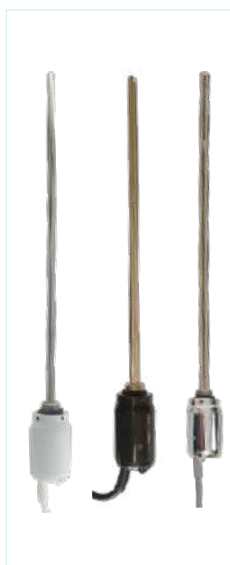

Topná tyč s termostatem

Výkon	Délka	Barva	Obj. kód
300 W	305 mm	bílá	TSR-300 WH
600 W	355 mm	bílá	TSR-600 WH
900 W	405 mm	bílá	TSR-900 WH
300 W	305 mm	černá	TSR-300 BK
600 W	355 mm	černá	TSR-600 BK
900 W	405 mm	černá	TSR-900 BK
300 W	305 mm	chrom	TSR-300 CR
600 W	355 mm	chrom	TSR-600 CR
900 W	405 mm	chrom	TSR-900 CR

- regulace dle teploty topné vody
- nastavení regulace v 6ti stupních



Topná tyč s termostatem

Výkon	Délka	Obj. kód
300 W	395 mm	TST-300 BÍLÁ
400 W	435 mm	TST-400 BÍLÁ
500 W	535 mm	TST-500 BÍLÁ
600 W	585 mm	TST-600 BÍLÁ
700 W	685 mm	TST-700 BÍLÁ
800 W	735 mm	TST-800 BÍLÁ
900 W	835 mm	TST-900 BÍLÁ
1000 W	885 mm	TST-1000 BÍLÁ



Vidlice s vypínačem

16A / 250V
(kód VS - BÍLÁ (11613))



T-KUS Concept FFM G1/2

Slouží pro připojení těles na otopnou sestavu při použití topné tyče.
(kód T-KUS (7926))

- pracovní teplota 0-45 °C
- nastavení doby časovače: 15 min. - 5 hod. s krokem 15 min.
- nastavení teploty termostatu 5-35 °C s krokem 0,5 °C
- rozmezí zobrazované teploty okolí: 0-45 °C s krokem 0,5 °C
- provozní vlhkost 5 - 95 % (prostředí kondenzace)



Zásuvkový pokojový termostat

Concept TZT-63C s časovým spínačem

- teplotní rozsah 0 - 35 °C
 - spínací diference 1 °C
 - provozní napětí 230 V / 50 Hz
 - krytí IP 20
 - provozní vlhkost 5 - 95 % (nekondenzující)
- (kód TZT-63C (8751))



Zásuvkový pokojový termostat

Concept TZ-33C

- teplotní rozsah 5 - 35 °C
 - spínací diference 1 °C
 - maximální zatížení kontaktů 16 (3) A
 - napájení kontaktů 230 V
 - krytí IP 20
 - provozní vlhkost 5 - 90 % (nekondenzující)
- (kód TZ-33C (8750))

Topné tyče sestavované

- exkluzivní design topné tyče
- jednoduché připojení k otopnému tělesu
- velký rozsah výkonu 300 - 1200 W
- elektronika regulátoru je včetně vlastní regulace (OFF - ON, nastavení teploty, dočasné zvýšení na maximální výkon, odložené vypnutí 1 - 9 hodin, protimrazová ochrana)
- mnoho možností variant tvaru a barev
- profil tyče je ve tvaru otopného radiátoru (žebříku) a plynule na něj navazuje
- připojení je pomocí kroucené, rovné šňůry s koncovkou i bez (bez koncovky je chráněn vypínačem na těle regulátoru)
- šňůra je skrytá nastavitelnou krytkou

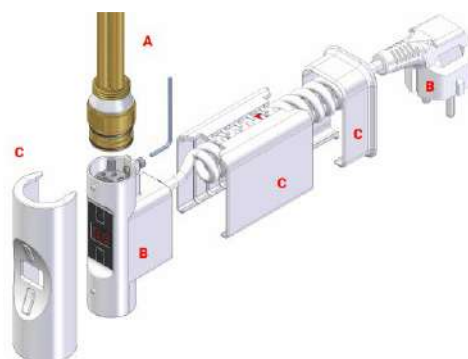

Topná tyč se skládá ze 3 komponentů, je NUTNÉ OBJEDNAT část A + B + C.



A - topné patrony dle výkonu

Výkon	Objednací kód
300 W	C-PATRONA300
400 W	C-PATRONA400
500 W	C-PATRONA500
600 W	C-PATRONA600
700 W	C-PATRONA700
800 W	C-PATRONA800
900 W	C-PATRONA900
1000 W	C-PATRONA1000
1200 W	C-PATRONA1200



C - kryt regulátoru teploty

Profil	Barva	Objednací kód
O	bílá	C-KRYT-O-B
O	chrom	C-KRYT-O-CR
O	černá mat	C-KRYT-O-C
O	nerez ocel	C-KRYT-O-N
D	bílá	C-KRYT-D-B
D	chrom	C-KRYT-D-CR
D	černá mat	C-KRYT-D-C
D	nerez ocel	C-KRYT-D-N
čtverec	bílá	C-KRYT-H-B
čtverec	chrom	C-KRYT-H-CR
čtverec	černá mat	C-KRYT-H-C
čtverec	nerez ocel	C-KRYT-H-N



B - regulátor teploty

Typ šňůry	Barva šňůry	Objednací kód
kroucená	bílá	C-REG-KS-B
kroucená	černá	C-REG-KS-C
kroucená	šedá	C-REG-KS-S
rovná bez koncovky	bílá	C-REG-RS-B
rovná bez koncovky	černá	C-REG-RS-C
rovná bez koncovky	šedá	C-REG-RS-S

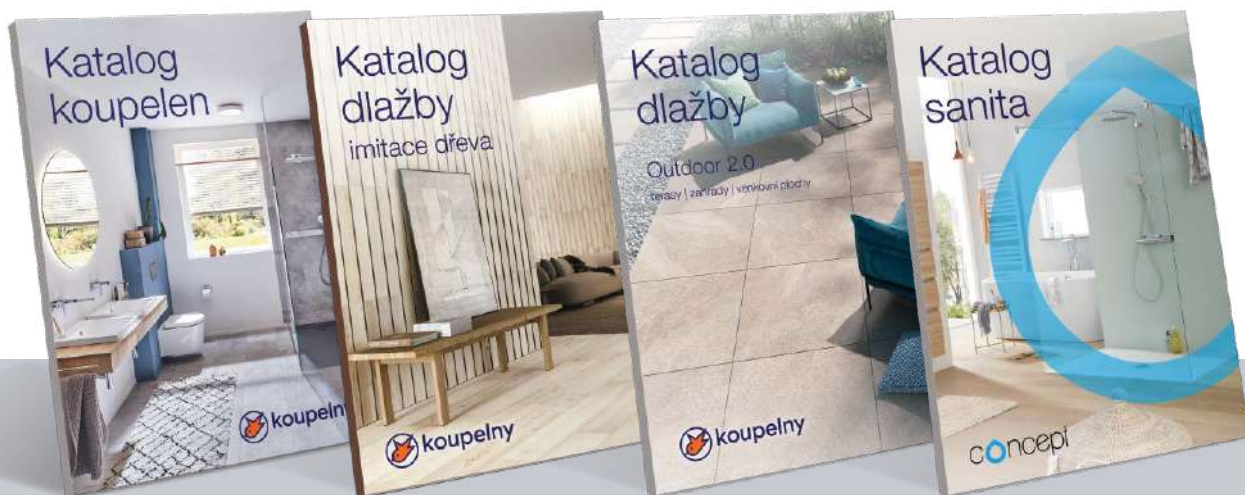

Centrála společnosti

ČR: Tyršova 647 . 664 42 Modřice . e-mail: info@ptacek.cz . www.ptacek.cz

SR: Vajnorská 140 . 831 04 Bratislava . e-mail: info@ptacek.sk . www.ptacek.sk



Infolinka

Velkoobchod: +420 220 800 100

Koupelny: +420 220 800 000