

Ceník

Ceny platné k 1. 4. 2024
aktualizované vydání

Regulace otopných těles



Solární technika



Podlahové vytápění



Elektrické ohřívače vody



Regulace vytápění

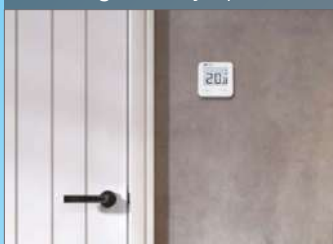

Otopná tělesa



Čerpadla, čerp. skupiny



Rekuperace



Manometry, teploměry



Sanitární keramika



Koupelkový nábytek



Vany a vaničky



Baterie a příslušenství



Sprchový program



Sprchové zástěny



Sprchovací toalety



Předstěnové moduly



Sprchové žlaby



Koupelnové doplňky



Rohové ventily, sifony



Vážení zákazníci,

dostává se vám do rukou CENÍK CONCEPT, který vám, jak doufáme, bude dobrým pomocníkem **pro orientaci v CONCEPT** produktech, podporovaných sortimentů a příslušenství. Poskytne vám základní technické informace potřebné pro vaši práci.

Pod označením **CONCEPT** najdete v naší nabídce produkty, jež pro vás vybírá náš tým obchodní a technické podpory ve spolupráci s celoevropským sdružením odborných velkoobchodů EDT GmbH, mezi které patříme i my. **Tyto vysoce kvalitní výrobky od předních světových producentů** (např. ACO, ALCA, AZP, BETTE, CATALANO, COMAP, DANFOSS, EMCO, GEBERIT, GKI, HANSA, HONEYWELL, HÜPPE, IDEAL STANDARD, ISAN, KALDEWEI, KORADO, LAUFEN, NDW, MEIBES, ORISTO, OVENTROP, PMH, RAVAK, REGULUS, SANELA, RONAL, SCHELL, TECE, TESA, TOTO, T.W.I., VILLEROY & BOCH, VITRA, ZEHNDER a další) se vyznačují **výborným poměrem cena/kvalita**.

Značka **CONCEPT** je celoevropsky dobře vnímanou a známou značkou, která existuje již přes 40 let v zemích, kde působí členové EDT například – Dánsko, Německo, Francie, Itálie, Španělsko, Belgie, Maďarsko, Polsko, Rakousko, atd. Pod značkou **CONCEPT** vám přinášíme řadu výrobků, u kterých jsme exkluzivním dovozcem a prodejcem v České republice a na Slovensku.

Produkty CONCEPT jsou plně dostupné na všech našich pobočkách a díky naskladnění jsme schopni dodávky velice rychle realizovat. Poskytujeme také kvalitní technickou podporu a profesionální zaškolení.

Naším cílem je rozšířit okruh výrobků CONCEPT tak, abyste pod touto značkou měli k dispozici ucelený sortiment běžných výrobků pro sanitu, topení a instalace.

Ptáček - velkoobchod, a. s.

Orientace v sortimentu ...

Sortiment – SANITA

CON01	CONCEPT - keramika 100
CON015	CONCEPT - keramika invalidní program 100
CON02	CONCEPT - keramika Concept Cube
CON025	CONCEPT - keramika, nábytek 200
CON026	CONCEPT - nábytek 200
CON03	CONCEPT - keramika série Verity Design
CON035	CONCEPT - Verity Design, Verity line - nábytek
CON04	CONCEPT - keramika série Concept 300
CON05	CONCEPT - předstěnové systémy
CON06	CONCEPT - splachovací nádržky
CON07	CONCEPT - plastové sifony
CON075	CONCEPT - plastové a kovové sifony 200
CON08	CONCEPT - rohové ventily, splachovače
CON09	CONCEPT - vodovodní baterie 50
CON10	CONCEPT - vodovodní baterie 100
CON11	CONCEPT - vodovodní baterie 200
CON12	CONCEPT - vodovodní baterie 300
CON15	CONCEPT - plastové vany a vaničky 100 a 200
CON16	CONCEPT - masážní vany 100
CON17	CONCEPT - ocelové smaltované vany 100
CON18	CONCEPT - vanové zástěny 50, 100
CON19	CONCEPT - sprchové zástěny 50
CON20	CONCEPT - sprchové zástěny a vaničky 100
CON21	CONCEPT - sprchové zástěny 400
CON225	CONCEPT - sprchové zástěny 300 Style
CON23	CONCEPT - sprchové zástěny 200
CON24	CONCEPT - sprchové žlaby a rošty 50
CON25	CONCEPT - sprchové žlaby a rošty 100
CON26	CONCEPT - sprchové žlaby a rošty 200
CON265	CONCEPT - sprchové žlaby 300
CON27	CONCEPT - ocelové vany a vaničky 200, 300
CON28	CONCEPT - sprchové zástěny Pivot Style
CON29	CONCEPT - příslušenství sanita
CON30	CONCEPT - sprchový program 100
CON31	CONCEPT - sprchový program 200
CON32	CONCEPT - sprchový program 300
CON34	CONCEPT - koupelnový nábytek 50
CON35	CONCEPT - koupelnový nábytek 100
CON36	CONCEPT - koupelnový nábytek 200
CON37	CONCEPT - koupelnový nábytek 300
CON38	CONCEPT - koupelnový nábytek 400
CON39	CONCEPT - koupelnový nábytek 500
CON40	CONCEPT - koupelnové doplňky 100
CON405	CONCEPT - koupelnové doplňky 150
CON41	CONCEPT - koupelnové doplňky 200

CON42	CONCEPT - koupelnové doplňky, Concept Black
CON43	CONCEPT - vestavný nábytek, doplňky 300
CON44	CONCEPT - koupelnový nábytek 300, Concept S
CON45	CONCEPT - koupelnový nábytek 600
CON46	CONCEPT - koupelnový nábytek 150
CON47	CONCEPT - koupelnový nábytek 450
CON48	CONCEPT - koupelnový nábytek Retro
ART02	Artceram - sanitární keramika speciální akční výrobky
CRIS1	CRISTINA - vodovodní baterie NEW DAY
CRIS3	Cristina - baterie PRO1
VIT04	Vitra - speciální akční výrobky

Sortiment – TOPENÍ

CON50	CONCEPT - koupelnové radiátory
CON51	CONCEPT - topné tyče a termostaty
CON52	CONCEPT - termostatické hlavice a radiátorové ventily
CON525	CONCEPT - designové armatury pro otopná tělesa
CON53	CONCEPT - koupelnové radiátory středové připojení
CON54	CONCEPT - koupelnové radiátory elektrické
CON55	CONCEPT - koupelnové radiátory designové 200
CON555	CONCEPT - koupelnové radiátory designové 200 elektrické
CON56	CONCEPT - koupelnové radiátory designové 200 STYLE
CON57	CONCEPT - designové radiátory 300
CON575	CONCEPT - koupelnové radiátory designové 300 STYLE
CON58	CONCEPT - koupelnové radiátory CHROM 150
CON60	CONCEPT - systém podlahového topení
CON61	CONCEPT - regulace
CON62	CONCEPT - systém rozvodu topení a vody
CON63	CONCEPT - oběhová čerpadla
CON64	CONCEPT - čerpadlové stanice a příslušenství
CON65	CONCEPT - manometry
CON66	CONCEPT - teploměry
CON67	CONCEPT - příslušenství pro kotle na tuhá paliva
CON68	CONCEPT - přísl. pro topení a koupelnové ventilátory
CON69	CONCEPT - pojistné ventily
CON70	CONCEPT - sestavy solární a příslušenství
CON74	CONCEPT - Rekuperace
CON76	CONCEPT - Akumulační nádrže
CON77	CONCEPT - El. a kombinované ohřivače vody
CON80	CONCEPT - deskové radiátory KL
CON81	CONCEPT - deskové radiátory VK
CON84	CONCEPT - čelní panely pro radiátory
CON87	CONCEPT - příslušenství topení pájky, pasty a armatury
CON90	CONCEPT - nářadí a jiné
CER02	Čerpadla EUROMATIC - vodárny, ponorky, kalovky

Vysvětlivky:



Montážní sada součástí balení, skryté uchycení.



Speciální WC s nízkým průtokem umožní splachování s menším množstvím vody při zachování účinnosti. Splachuje 2,5/4 litry vody. Tyto WC mohou snížit náklady na spotřebu vody při splachování až o 70 %.



RIMLESS

WC bez splachovacího okruhu. Systém RIMLESS zabraňuje množení choroboplodných zárodků a nabízí vynikající hygienické parametry. Prováděné zkoušky vlastností na test ukládání bakterií a oplachu mísy vykazují o 95 % lepší výsledky u WC se systémem RIMLESS ve srovnání se standardními WC.



Green certifikace budov

Tyto výrobky splňují certifikaci Green budovy (LEED, BREEAM a DGNB) tyto kritéria splňují se svými ekologicky šetrnými funkcemi, včetně menší ekologické stopy. Jsou vhodné pro projekty zaměřené na zelené certifikaci budov.



Do vyprodání zásob.



Zboží skladem na centrálách.



Sanitární keramika a nábytek

Sanitární ker. CONCEPT 100, 200, 300, S, CUBE 2.0, VERITY, VITRA, ARTCERAM, TOTO. . .	6
Příslušenství k sanitární keramice CONCEPT	26

Koupelnový nábytek

CONCEPT 50, 100, 200, 250, 300, 400, 450, S, ROCA, RETRO, VERITY, EASY+, MODULAR. .	33
---	----

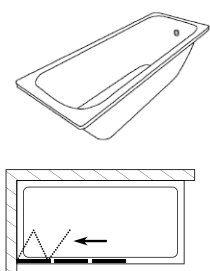

Vany

Akrylátové vany CONCEPT 100, 200 a příslušenství.	49
Ocelové vany CONCEPT 100 a příslušenství	53
Ocelové vany CONCEPT 200 a příslušenství	54
Vanové zástěny CONCEPT 50, 100	55

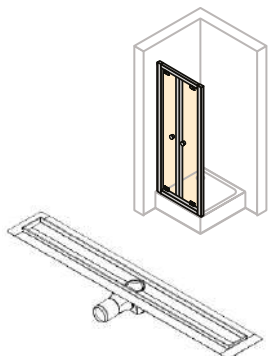

Sprchové kouty

Sprchové zástěny CONCEPT 70, 100, 200, 300, 400, Pivot Golf II, Intensa, Walk-in	56
Akrylátové vaničky CONCEPT 100, 200.	84
Vaničky z litého mramoru CONCEPT 100, 300.	85
Ocelové vaničky CONCEPT 100, 200, 300.	86
Nosič van a vaniček CONCEPT 100, 200, 300.	88
Sprchové žlaby CONCEPT 50, 100, 200, 300.	90

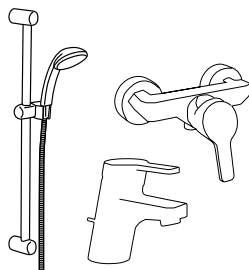

Baterie a sprchový program

Vodovodní baterie CONCEPT 50, 100, 200, 300, CRISTINA	95
Sprchový program CONCEPT 100, 200, 300, BLACK.	108

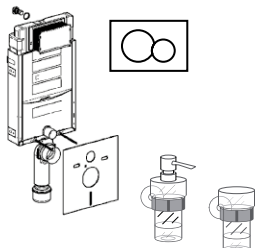

Koupelnové doplňky a předstěnové systémy

Koupelnové doplňky CONCEPT 100, 150, 200, BLACK	114
Předstěnové systémy CONCEPT	123

	Otopná tělesa	
	Koupelnové radiátory CONCEPT s bočním připojením	124
	Koupelnové radiátory CONCEPT se středovým připojením	125
	Koupelnové radiátory CONCEPT elektrické	126
	Příslušenství	128
	Topné tyče a termostaty CONCEPT	129
	Koupelnové radiátory designové CONCEPT 200 a příslušenství	130
	Desková otopná tělesa	138
Ploché čelní panely pro radiátory CONCEPT	144	

OTOPNÁ TĚLESA

	Regulace a armatury, ohřivače vody, akumulční nádoby	
	Regulace otopných těles CONCEPT	146
	Elektrické ohřivače vody, akumulční nádoby	149
	Čerpadla, čerpadlové skupiny a rozdělovače CONCEPT	150
	Manometry a teploměry CONCEPT	154

REGULACE A ARMATURY

	Rozvody vody, topení	
	Projekty vytápění	155
	Systémy podlahového vytápění	156
	Předizolované potrubí pro rozvody vody a topení	158
	Lisovací tvarovky CONCEPT	159
	Systémy podlahového vytápění	
	Rozdělovače pro podlahové vytápění	165
	Systémové desky k podlahovému vytápění a příslušenství	168
	Regulace k podlahovému vytápění	168
	Nářadí	171

ROZVODY TOPENÍ A VODY
SYSTÉMY PODLAHOVÉHO VYT.

	Příslušenství pro kotle na tuhá paliva	
	Ventily, čerpadlové skupiny, záložní zdroje, ochrany kotlů	173
	Pasty a pájky CONCEPT	175

PŘÍSLUŠENSTVÍ
PRO KOTLE NA TUHÁ PALIVA

	Solární systémy, rekuperace	
	Rekuperace CONCEPT	176
	Solární systémy CONCEPT	180
	Komponenty solárních systémů CONCEPT	182
	Regulace	186
	Příslušenství k solárním systémům	188
	Doprodej	189

SOLÁRNÍ SYSTÉMY









SANITÁRNÍ KERAMIKA, NÁBYTEK
A PŘÍSLUŠENSTVÍ









VANY A VANOVE ZÁSTĚNY

SPRCHOVÉ KOUTY

BATERIE A SPRCHOVÝ PROGRAM

KOUPELNOVÉ DOPLŇKY
A PŘEDSTĚNOVÉ SYSTÉMY

OBRÁZEK	NÁZEV	ROZMĚR	BARVA	ČÍSLO ZBOŽÍ DODAVATELE	JEDNOTKOVÁ CENA v Kč
<p>Sanitární keramika CONCEPT 100 (CON01)</p> <p>Se sérií keramiky CONCEPT 100 vám představujeme program, který je díky svému flexibilnímu designu schopen vyhovět nejrůznějším stylům - můžete volit mezi oblými nebo hranatými liniemi přesně podle vašich požadavků. Dobrá sanitární keramika však má vynikat nejen ve své estetické formě, ale musí také především splňovat vysokou míru funkčnosti, kterou máte u série CONCEPT 100 zaručenu díky kvalitnímu provedení všech detailů. Veškerá keramika má antibakteriální úpravu Vitra Clean v ceně.</p>					
<p>Umyvadla s otvorem CONCEPT</p> <p>Se středovým otvorem pro armaturu a přepadem. Upevnění - šrouby M10 - nejsou součástí dodávky. Ke kombinaci s polosloupem CONCEPT 100 7292L003-0156.</p>					
	Kulaté				
	Umyvadlo CONCEPT 100 - kulaté	55 x 45 cm	bílá alpin	7281L003-1425	1 066
	Umyvadlo CONCEPT 100 - kulaté	60 x 48 cm	bílá alpin	7280L003-1425	1 099
	Umyvadlo CONCEPT 100 - kulaté	65 x 48 cm	bílá alpin	7279L003-1425	1 264
	Hranaté				
	Umyvadlo CONCEPT 100 - hranaté	55 x 45 cm	bílá alpin	7285L003-1425	1 243
	Umyvadlo CONCEPT 100 - hranaté	60 x 48 cm	bílá alpin	7284L003-1425	1 281
	Umyvadlo CONCEPT 100 - hranaté	65 x 48 cm	bílá alpin	7283L003-1425	1 553
	Umyvadlo s otvorem Integra Compact s přepadem	60 x 36 cm	bílá alpin	7088L003-0001	3 026
<p>Umývatka s otvorem CONCEPT</p> <p>Se středovým otvorem pro armaturu a přepadem. Upevnění - šrouby M10 nejsou součástí dodávky.</p>					
	Kulaté				
	Umývatko CONCEPT 100	45 x 36 cm	bílá alpin	7282L003-1425	1 000
	Hranaté				
	Umývatko CONCEPT 100	45 x 36 cm	bílá alpin	7286L003-1425	1 161
	Umývatko INTEGRA				
	otvor vlevo	37 x 22 cm	bílá alpin	7090L003-0028	2 063
	otvor vpravo	37 x 22 cm	bílá alpin	7091L003-0029	2 063
	Umývatko INTEGRA	45 x 40 cm	bílá alpin	7047B003-0001	2 310
<p>Polosloup pro umyvadla a umývatka CONCEPT 100</p> <p>Včetně upevnění Vitra-fix, ke kombinaci s umyvadly i umývatky CONCEPT 100 - kulaté i hranaté provedení. Rozteč přírodních roháčků je maximálně 80 mm.</p>					
	Polosloup CONCEPT 100 - pro umývatka (7282, 7286)		bílá alpin	7291L003-0156	1 286
	Polosloup CONCEPT 100 - pro umyvadla (7281, 7280, 7279, 7285, 7284, 7283)		bílá alpin	7292L003-0156	1 286
	Doplňek CONCEPT 100				
	Polička 50 cm		bílá	5287N003-7201	480
	Polička 60 cm		bílá	5288N003-7201	494

OBRÁZEK	NÁZEV	ROZMĚR	BARVA	ČÍSLO ZBOŽÍ DODAVATELE	JEDNOTKOVÁ CENA v Kč
WC kombinované CONCEPT					
Upevnění - šrouby nejsou součástí dodávky.					
	WC kombinované CONCEPT 100 - vodorovný odpad - hluboké splachování Sedátko: CONCEPT 350 B, 100 N, 300 PU, 200 U	36 x 63 cm	bílá alpin	H8242360007913	4 595
	WC kombinované CONCEPT 100 - svislý odpad - hluboké splachování Sedátko: CONCEPT 350B, 100 N, 300 PU, 200 U	36 x 63 cm	bílá alpin	H8242370007913	4 675
WC závěsné CONCEPT 100					
Pro splachování 6 litry vody Upevnění - šrouby nejsou součástí dodávky.					
	WC závěsné CONCEPT 100 - hluboké splachování - odpad vodorovný Sedátko: CONCEPT 100 N, 200 U, 300 PU, 350 B	36 x 54 cm	bílá alpin	7270L003-1428	1 872
	WC závěsné CONCEPT 100 - mělké splachování - odpad vodorovný Sedátko: CONCEPT 100N, 200U, 300 PU, 350 B	36 x 54 cm	bílá alpin	7271L003-1428	2 269
	WC závěsné CONCEPT 100 odpad vodorovný Rimless hybrid Sedátko: CONCEPT 100N, 200U, 300 PU, 350 B, UNIVERSAL WH metal *hybrid má drážku (lem), méně hlučný, dodáván s usměrňovačem vody	36 x 54,5 cm	bílá alpin	7273L003-1428	2 834
	WC závěsné CONCEPT 100 -odpad vodorovný, Compact Rimless hybrid - compact Rimless hybrid Sedátko : 72-003-301, 72-003-311, 72-003-309 *hybrid má drážku (lem), méně hlučný, dodáván s usměrňovačem vody	36 x 49,5 cm	bílá alpin	7274L003-1428	3 235
	WC závěsné Vitra Sento - hluboké splachování -odpad vodorovný Sedátko: 120-003-009, 86-003-001, 86-003-009	36,5 x 54 cm	bílá	 4448B003-0075	3 180
	WC závěsné Vitra odpad vodorovný Sento Rim-Ex compact -odpad vodorovný Sedátko: 120-003-009, 86-003-001, 86-003-009	36 x 49,5 cm	bílá alpin	 7747B003-0075	4 110

SANITÁRNÍ KERAMIKA, NÁBYTEK
A PŘÍSLUŠENSTVÍ















VANY A VANOVÉ ZÁSTĚNY

SPRCHOVÉ KOUTY

BATERIE A SPRCHOVÝ PROGRAM

KOUPELNOVÉ DOPLŇKY
A PŘEDSTĚNOVÉ SYSTÉMY

OBRÁZEK	NÁZEV	ROZMĚR	BARVA	ČÍSLO ZBOŽÍ DODAVATELE	JEDNOTKOVÁ CENA v Kč
	WC závěsné Vitra celokapotované hluboké splachování S50 Sedátko: 72-003-301, 72-003-309, 72-003-311	36 x 52 cm	bílá	5318L003-0075	1 939
	WC závěsné odpad vodorovný Integra Rim-ex Sedátko: 108-003-001, 108-003R009, 108-003-009, 110-003R019, 110-003-019	36 x 54 cm	bílá alpin	7062B003-0075	4 826
	WC závěsné Integra Rim-ex, odpad vodorovný, skryté upevnění Sedátko: 108-003-001, 108-003R009, 108-003-009, 110- 003R019, 110-003-019	36 x 54 cm	bílá alpin	7041B003-0075	5 320
	WC závěsné Integra Rim-ex, odpad vodorovný, skryté upevnění, zkrácené Sedátko: 108-003-001, 108-003R009, 108-003-009, 110- 003R019, 110-003-019	36 x 50 cm	bílá alpin	7040B003-0075	5 325
	WC závěsné Integra, odpad vodorovný, skryté upevnění Sedátko: 108-003-001, 108-003R009, 108-003-009, 110-003R019, 110-003-019	36 x 54 cm	bílá alpin	7060B003-0075	4 075
	WC závěsné Integra, odpad vodorovný Sedátko: 108-003-001, 108-003R009, 108-003-009, 110-003R019, 110-003-019	35,5 x 54 cm	bílá alpin	7063B003-0075	3 720
	WC závěsné Concept Style, odpad vodorovný s hl. splachováním Rimfree, včetně sedátka * Systém EFF3 - easy fast fixing - jednoduché upevnění * samotné sedátko 502.789.00.1	35,5 x 52 cm	bílá	502.778.00.1	6 990
Sedátka					
Sedátka CONCEPT 200 a 300 mají v celém průřezu přísadu na bázi stříbra, které zabraňuje množení bakterií. Sedátka lze použít na většinu sanitární keramiky.					
	Sedátko CONCEPT 100 N - thermoplastové - použití pro 7273	kovové panty	bílá	UNIVERSAL WH metal	339
	Sedátko CONCEPT 100 N - thermoplastové - použití pro 7270, 7271, 7273	plastové panty	bílá	CONCEPT 100 N	339
	Sedátko CONCEPT 200 U - duroplastové - použití pro 7270, 7271, 7273	kovové panty	bílá	CONCEPT 200 U	679
	Sedátko CONCEPT 300 PU - duroplastové SLOW CLOSE - použití pro 7270, 7271, 7273	plastové panty	bílá	CONCEPT 300 PU	929
	Sedátko CONCEPT 350 B - duroplastové odnímatelné SLOW CLOSE použití pro 7270, 7271, 7273	kovové panty	bílá	CONCEPT 350 B	1150

OBRÁZEK	NÁZEV	ROZMĚR	BARVA	ČÍSLO ZBOŽÍ DODAVATELE	JEDNOTKOVÁ CENA v Kč
	Sedátko CONCEPT duroplastové - použití pro WC 5318L003-0075	kovové panty	bílá	72-003-301	940
	Sedátko WC Vitra duroplastové - použití pro WC 5318L003-0075	kovové panty	bílá	72-003-311	1 324
	Sedátko WC Vitra duroplastové SLOW CLOSE - použití pro WC 5318L003-0075	kovové panty	bílá	72-003-309	1 385
	Sedátko WC Vitra duroplastové Sento - použití pro WC 4448, 7748, 7747	kovové panty	bílá	 86-003-001	779
	Sedátko WC Vitra duroplastové Sento se SLOW CLOSE - použití pro WC 4448, 7748, 7747	kovové panty	bílá	 86-003-009	1 159
	Sedátko WC Vitra duroplastové Sento SLOW CLOSE SLIM - použití pro WC 4448, 7748, 7747	kovové panty	bílá	 120-003-009	1 339
	Sedátko wc Integra Soft-closing - použití pro WC 7060, 7062, 7063, 7040, 7041	kovové panty	bílá	108-003-009	1 810
	Sedátko WC Integra - použití pro WC 7060, 7062, 7063, 7040, 7041	kovové panty	bílá	108-003-001	1 200
	Sedátko WC Integra Slow-Closing quick release - použití pro WC 7060, 7062, 7063, 7040, 7041	kovové panty	bílá	108-003R009	1 955
	Sedátko WC Universal Slim Slow-Closing quick release - použití pro WC 7060, 7062, 7063, 7040, 7041	kovové panty	bílá	110-003R019	2 205
	Sedátko WC Universal Slim Slow-Closing použití pro WC 7060, 7062, 7063, 7040, 7041	kovové panty	bílá	110-003-019	2 055
	Sedátko speciální- Monarch nástavec na WC mísu termoplastové - použití pro WC 7060, 7062, 7063, 7040, 7041	výška 10 cm	bílá	MONARCH	1 642







SANITÁRNÍ KERAMIKA, NÁBYTEK
A PŘÍSLUŠENSTVÍ















VANY A VANOVÉ ZÁSTĚNY

SPRCHOVÉ KOUTY

BATERIE A SPRCHOVÝ PROGRAM

KOUPELNOVÉ DOPLŇKY
A PŘEDSTĚNOVÉ SYSTÉMY

OBRÁZEK	NÁZEV	ROZMĚR	BARVA	ČÍSLO ZBOŽÍ DODAVATELE	JEDNOTKOVÁ CENA v Kč
Bidet 1-otvorový CONCEPT 100					
	Bidet Vitra Sento - vnitřní přívod	36,5 x 54 cm	bílá alpin	4338B003-1046	2 779
Pisoár CONCEPT					
Možnost vodorovného nebo svislého odpadu. Součástí balení je montážní set na stěnu. Sifon není součástí balení. Kompatibilní pouze s tlačným ventilem.					
	Pisoár CONCEPT 100 Normus - zadní přívod	36,5 x 57,5 cm	bílá alpin	6663N003-1074	2 538
	Pisoár CONCEPT 100 Arkitekt - horní přívod	31,5 x 56,5 cm	bílá alpin	6202B003-0198	2 538
	Pisoár CONCEPT 100 Arkitekt - zadní přívod	31,5 x 56,5 cm	bílá alpin	6201B003-0199	2 538
	Pisoár CONCEPT 100 Pure Style - zadní přívod, bez poklopu	30 x 55,5 cm	bílá alpin	5218B003-0199	4 666
	Pisoár - Concept 100 Normus - zadní přívod	37 x 35,5 x 58,5 cm	bílá alpin	6663N003-1657	2 741
	Pisoár - Concept 100 Normus - horní přívod	37 x 35,5 x 58,5 cm	bílá alpin	6563N003-1656	2 741
Pisoáry s radarovým splachováním CONCEPT					
Možnost vodorovného nebo svislého odpadu, součástí balení je montážní set na stěnu. Vstup vody: G 1/2". Doporučený pracovní tlak: 0,1 - 0,6 Mpa. Napájení 24 V / 6 V. Bez zdroje - nutno dokoupit zvlášť.					
	Normus - pisoár CONCEPT 100 Normus - s radarovým splachovačem SLP 40RS (bez zdroje)	zdrojový 24 V	bílá alpin	RAD 6663 N	8 354
	Normus - pisoár CONCEPT 100 Normus - s radarovým splachovačem SLP 40RB	bateriový 6 V	bílá alpin	RAD 6663 BAT N	10 190
	Normus - pisoár CONCEPT 100 Normus - s radarovým splachovačem SLP 40RB	bateriový 6 V	bílá alpin	RAD 6663 BAT	10 290
	Normus - pisoár CONCEPT 100 Normus - s radarovým splachovačem SLP 40RZ včetně zdroje		bílá alpin	RAD 6663 RZ N	10 350

OBRÁZEK	NÁZEV	ROZMĚR	BARVA	ČÍSLO ZBOŽÍ DODAVATELE	JEDNOTKOVÁ CENA v Kč
	Arkitekt - pisoár CONCEPT 100 - s radarovým splachovačem SLP 67RS (bez zdroje)	zdrojový 24 V	bílá alpin	 RAD 6201	8 750
	Pure Style - pisoár CONCEPT 100 Pure Style s poklopem - s radarovým splachovačem SLP 41RS (bez zdroje)	zdrojový 24 V	bílá alpin	 RAD 5218	13 148
	Pure Style - pisoár CONCEPT 100 Pure Style bez poklopu - s radarovým splachovačem SLP 41RS-PT (bez zdroje)	zdrojový 24 V	bílá alpin	 RAD 5219	13 150
	Pisoár LA FONTANA 2.0 Pisoár Artceram LA FONTANA 2.0 bez otvoru * lze dodat v barvách- bílá lesk-01, bílá mat-05, černá mat-17	30 x 33 x 61 cm	bílá lesk	LFO002 01,00	5 590
	* kompatibilní s radarovým splachovačem Sensor pisoárový Sanela SLP na liště, vč. Bluetooth 6 V Sensor pisoárový Sanela SLP na liště, vč. Bluetooth 24 V DC Sensor pisoárový Sanela SLP na liště, vč. Bluetooth 230 V AC			SLP 89B-PT SLP 89S-PT SLP 89Z-PT	7 366 5 813 7 056
	Pisoár CONCEPT 200 Pisoár CONCEPT 200 (bez poklopu) Pisoár CONCEPT 200 včetně ochrany proti nečistotám (s poklopem)		bílá bílá	ORCO200EXCB ORSCO200EXCB	7 065 10 598
	* kompatibilní s radarovým splachovačem / tlačným ventilem * v případě instalace radarového splachovače, je potřeba nejprve zaslat pisoár do Sanely k úpravě vtoku. Radarový splachovač na liště zákaznický 24V DC			SLP 99S	9 950
	Radarový splachovač na liště, zákaznický, integ.zdroj 230V AC			SLP 99Z	10 970
	Radarový splachovač na liště zákaznický 6V			SLP 99B	11 370
	Pisoár VERITY DESIGN 2.0 Možnost vodorovného nebo svislého odpadu. Součástí balení je montážní set na stěnu. Sifon není součástí balení.	bez otvoru bez otvoru	bílá alpin bílá alpin bílá alpin	750001R1 75000101 8M49S101	9 354 7 709 4 847
	*kompatibilní s radarovým splachovačem (s dodatkem 0038, který je pro Verity Design 2.0) Sensor pisoárový Sanela na liště zákaznický 6V			SLP 99B-0038	11 370

OBRÁZEK	NÁZEV	ROZMĚR	BARVA	ČÍSLO ZBOŽÍ DODAVATELE	JEDNOTKOVÁ CENA v Kč
	Senzor pisoárový Sanela na liště zákaznický 24V DC			SLP 99S-0038	9 950
	Senzor pisoárový Sanela na liště, zákaznický, integr.zdroj 230V AC			SLP 99Z-0038	10 970
Doporučené zdroje:					
	Napájecí zdroj 24 V DC. 50 Hz pro napájení max. 5 ks splachovačů			SLZ 01Y	1 300
	Napájecí zdroj 24 V DC. 50 Hz pro napájení max. 9 ks splachovačů			SLZ 01Z	1 740
	Dělicí stěny k pisoárům Arkitekt dělicí stěna keramická	38,5 x 59,5 cm	bílá	5172L003-0155	1 359
Příslušenství:					
Senzorové splachovače pro pisoáry CONCEPT 100					
Automatický IQ (inteligentní) splachovač určený pro keramiku CONCEPT 100 Ke splachovači doporučujeme zdroje ZAC, určené pro 3 - 8 pisoárů. Vstup vody: G 1/2". Doporučený pracovní tlak: 0,1 - 1,0 Mpa.					
	Senzor pisoárový CONCEPT pro CONCEPT 100 NORMUS	12 V, 50 Hz		PTV01	5 640
	Senzor pisoárový CONCEPT pro CONCEPT 100 NORMUS	6 V bateriový		PTV01.B	6 640
	Sítka pro pisoáry				
	CONCEPT sítko nerezové pro pisoár NORMUS			PT45K	172
	CONCEPT sítko nerezové pro pisoár Pure Style s poklopem i bez poklopu			PT46K	172
	CONCEPT sítko nerezové pro pisoár Arkitekt			PT47K	172
	Vonné sítko-mango		oranžová	SLA 11	150
	Vonné sítko- kiwi,grep		červená	SLA 11A	150
	Vonné sítko zimolez		transp.	SLA 11B	150
	Vonné sítko-bavlna		modrá	SLA 11C	150

SANITÁRNÍ KERAMIKA, NÁBYTEK A PŘÍSLUŠENSTVÍ













VANY A VANOVÉ ZÁSTĚNY

SPRCHOVÉ KOUTY

BATERIE A SPRCHOVÝ PROGRAM

KOUPELNOVÉ DOPLŇKY A PŘEDSTĚNOVÉ SYSTÉMY

OBRÁZEK	NÁZEV	ROZMĚR	BARVA	ČÍSLO ZBOŽÍ DODAVATELE	JEDNOTKOVÁ CENA v Kč
Invalidní program CONCEPT 100 (CON15)					
	Umyvadlo 65 cm s otvorem a bez přepadu	65 x 56 cm	bílá	5291B003-0041	2 980
	Umyvadlo 65 cm bez otvoru a bez přepadu	65 x 56 cm	bílá	5291B003-0016	2 980
	Umyvadlo 60 cm s otvorem a bez přepadu	60 x 55 cm	bílá	5289B003-0041	2 690
	Umyvadlo 60 cm bez otvoru a bez přepadu	60 x 55 cm	bílá	5289B003-0016	2 690
Sifon invalidní (sestaveno)					
	HL4000.0 - předinstalační sada DN40/50 podomítková, polypropylen			HL4000.0	437
	HL4000.3 - kompletační sada polypropylen			HL4000.3	644
	HL134.1C - připojovací souprava			HL134.1C	1 432
	Flexibilní Passepartout ø 32 - 40	L = 80 cm	chrom	CRIPP13051CON	1 863
	WC závěsné prodloužené 70 cm hluboké splachování	700 x 355 mm	bílá alpin	5813B003-0075	4 864
	WC závěsné prodloužené 70 cm ploché splachování	700 x 355 mm	bílá alpin	5811B003-0075	4 864
	WC závěsné prodloužené 70 cm hluboké splachování Rim-EX	700 x 355 mm	bílá alpin	5810B003-0075	4 950
	WC závěsné se zvýšeným sedem + 6 cm	540 x 335 mm	bílá alpin	5812B003-0075	3 450
Sedátka					
	Sedátko duroplastové SOFT CLOSE kovové panty		bílá	84-003-019	1 739
	Sedátko duroplastové kovové pant		bílá	115-003-006	1 225
	Sedátko duroplastové kovové panty (pouze sedátko bez poklopu)		bílá	115-003-506	1 164
Sanitární keramika ARTCERAM(ART02)					
ARTCERAM nabízí mnoho barev sanitární keramiky. Všechny barvy jsou uvedeny v katalogu ARTCERAM, mezi nejpoužívanější patří-bílá lesk-01, bílá mat-05, černá mat-17, grey olive 15, brownmatera-41					
	Umyvadlo Gea zápusné zespodu bez otvoru	53 x 34,5 cm	bílá	GEL001	3 011
	Umyvadlo Nettuno zápusné zespodu bez otvoru	56 x 38 cm	bílá	NTL001	3 011
	Příslušenství k umyvadlům Artceram - fixační set pro zápusná umyvadla zespodu			ACA001	250
	WC závěsné Artceram - File 2.0 rimless	53 x 37 cm	bílá lesk	FLV004 01,30	3 990
	Upevňovací sada pro závěsné WC File 2.0			ACA053	1 068
	WC závěsné Artceram - A16 rimless	52 x 36 cm	bílá lesk	ASV003 01,00	5 990

OBRÁZEK	NÁZEV	ROZMĚR	BARVA	ČÍSLO ZBOŽÍ DODAVATELE	JEDNOTKOVÁ CENA v Kč
	WC závěsné Artceram – Monet rimless	52 x 36 cm	bílá lesk	MNV001 01,00	6 490
	Sedátko WC Artceram - File 2.0 Slim soft-close		bílá lesk	FLA014 01,00	1 990
	Upevňovací set k sedátku FLA014 pro File 2.0			FLA015	1 068
	Sedátko WC Artceram - A16 soft-close		bílá lesk	ASA001 01,71	2 530
	Sedátko WC Artceram – Monet soft-close		bílá lesk	MNA001 01,71	2 590
	Bidet Artceram s otvorem File 2.0		bílá lesk	FLB001 01,30	4 900
	Bidet Artceram s otvorem Monet		bílá lesk	MNB001 01,00	5 200
Sanitární keramika CONCEPT 200 (CON025)					
Moderní vzhled a široká škála produktů, to je keramika Concept 200. Velká škála velikostí umyvadel uspokojí kdejakého náročného zákazníka. V nabídce také luxusní umyvadla na desku v hranatém i kulatém provedení. V odpovídajícím designu jsou v nabídce také toalety s funkcí RIMLESS a skrytým upevněním. Stejně tak i bidety a v neposlední řadě také pisoáry. Kompatibilní s nábytkem Concept 200 a 200/300.					
Umývatko s otvorem CONCEPT					
	Umývatko 1 otvor pro baterii	50 x 25 cm	bílá	5025CO200EXCB	4 505
Umývatko CONCEPT					
	Umývatko 1 otvor pro baterii	50 x 35 cm	bílá	50CO200EXCB	3 789
	Umývatko bez otvoru	50 x 35 cm	bílá	50CO200EXCBOH	3 789
Umyvadlo s otvorem CONCEPT					
	Umyvadlo 1 otvor pro baterii	60 x 50 cm	bílá	60CO200EXCB	3 880
	Umyvadlo 1 otvor pro baterii	65 x 50 cm	bílá	65CO200EXCB	4 295
	Umyvadlo 1 otvor pro baterii	80 x 50 cm	bílá	80CO200EXCB	8 710
	Umyvadlo 1 otvor pro baterii	100 x 50 cm	bílá	100CO200EXCB	11 497
	Umyvadlo dvojité 2 otvory pro baterii	125 x 50 cm	bílá	125CO200EXCB	14 837
					
Umyvadlo bez otvoru CONCEPT					
	Umyvadlo bez otvoru	60 x 50 cm	bílá	60CO200EXCBOH	3 880
	Umyvadlo bez otvoru	65 x 50 cm	bílá	65CO200EXCBOH	4 295
	Umyvadlo bez otvoru	80 x 50 cm	bílá	80CO200EXCBOH	8 710
	Umyvadlo bez otvoru	100 x 50 cm	bílá	100CO200EXCBOH	11 497
	Umyvadlo dvojité bez otvoru	125 x 50 cm	bílá	125CO200EXCBOH	14 837

OBRÁZEK	NÁZEV	ROZMĚR	BARVA	ČÍSLO ZBOŽÍ DODAVATELE	JEDNOTKOVÁ CENA v Kč
Příslušenství					
	Držák ručníků pro umyvadlo	50 cm	chrom	P50CO200	2 826
	Držák ručníků pro umyvadlo	60 cm	chrom	P62CO	3 212
	Držák ručníků pro umyvadlo	65 cm	chrom	P67CO	3 212
	Držák ručníků pro umyvadlo	80 cm	chrom	P80CO	3 212
	Držák ručníků pro umyvadlo	100 cm	chrom	P100CO	4 303
	Držák ručníků pro umyvadlo	125 cm	chrom	P125CO	4 827
Umyvadlo na desku					
	Umyvadlo na desku kulaté	ø 42 cm	bílá	42ACO200EXCB	7 152
	Umyvadlo na desku kulaté	ø 48 cm	bílá	48ACO200EXCB	8 478
	Umyvadlo na desku hranaté	50 x 38 cm	bílá	50ACO200EXCB	7 900
	Umyvadlo na desku hranaté	60 x 38 cm	bílá	60ACO200EXCB	8 910
WC závěsné CONCEPT 200					
	WC závěsné - Rimless, viditelné upevnění	52 x 35 cm	bílá	VSRECO200EXCB	7 272
	WC závěsné - Rimless, skryté upevnění	52 x 35 cm	bílá	VSRCO200EXCB	8 478
Sedátko pro keramiku CONCEPT 200					
	Sedátko pro WC		bílá	SCRCO200	2 285
	Sedátko pro WC SOFT-CLOSE		bílá	SCRSCO200	2 954
Bidet CONCEPT 200					
	Bidet závěsný, viditelné upevnění	52 x 35 cm	bílá	BSECO200CB	7 605
	Bidet závěsný, skryté upevnění	52 x 35 cm	bílá	BSCO200EXCB	8 595

SANITÁRNÍ KERAMIKA, NÁBYTEK
A PŘÍSLUŠENSTVÍ

VANY A VANOVÉ ZÁSTĚNY

SPROCHOVÉ KOUTY

BATERIE A SPROCHOVÝ PROGRAM

KOUPELNOVÉ DOPLŇKY
A PŘEDSTĚNOVÉ SYSTÉMY















SANITÁRNÍ KERAMIKA, NÁBYTEK
A PŘÍSLUŠENSTVÍ













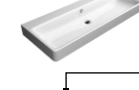

VANY A VANOVÉ ZÁSTĚNY

SPRCHOVÉ KOUTY

BATERIE A SPRCHOVÝ PROGRAM

KOUPELNOVÉ DOPLŇKY
A PŘEDSTĚNOVÉ SYSTÉMY

OBRÁZEK	NÁZEV	ROZMĚR	BARVA	ČÍSLO ZBOŽÍ DODAVATELE	JEDNOTKOVÁ CENA v Kč
Sanitární keramika CONCEPT CUBE/ CUBE 2.0 (CON02)					
CONCEPT CUBE = design pro praktická řešení. Kolekce CONCEPT CUBE 2.0 představuje kreativní design vyhovující praktickému řešení. Tato řada nabízí tři charakteristické tvary umyvadel, ze kterých si vyberete styl odpovídající vašemu vkusu a kolem něj si vytvoříte koupelnu vašich snů. Díky široké nabídce produktů této kolekce si můžete splnit všechna vaše přání. Při jejich plnění objevíte různé možnosti použití umyvadel s nábytkem, klozetů nebo van a moderní odkládací prostory. CONCEPT CUBE 2.0 vám nabízí úplné řešení a také tomu odpovídající hodnotu.					
Umyvadlo klasické CONCEPT CUBE 2.0 Upevnění - šrouby M10 nejsou součástí dodávky.					
	Umyvadlo	50 x 45 cm	bílá alpin	E076801	2 162
	Umyvadlo	55 x 46 cm	bílá alpin	E076701	2 301
	Umyvadlo	60 x 46 cm	bílá alpin	E076601	2 432
	Umyvadlo	65 x 46 cm	bílá alpin	E074101	3 059
Umyvadlo na desku CONCEPT CUBE 2.0 Upevnění - šrouby M10 nejsou součástí dodávky.					
	Umyvadlo na desku	40 x 40 cm	bílá alpin	E078601(E034701)	3 549
	Umyvadlo na desku	60 x 40 cm	bílá alpin	E078701(E034801)	4 478
Umývatko klasické CONCEPT CUBE 2.0 Upevnění - šrouby M10 nejsou součástí dodávky.					
	Umývatko	40 x 35 cm	bílá alpin	E076901	1 811
Polosloup pro umyvadla a umývatka CONCEPT CUBE 2.0					
	Polosloup - CONCEPT Cube 2.0 pro umyvadla		bílá	E030901.2	2 330
WC závěsné CONCEPT CUBE 2.0					
	WC závěsné - Aquablade	36 x 54 cm	bílá alpin	E079601(E005401)	5 640
	WC závěsné - Rimless	36 x 54 cm	bílá alpin	E015501.2 (E228801)	5 640
Sedátka pro keramiku CONCEPT CUBE 2.0					
	Sedátko WC - duraplastové ultra ploché, SLOW-close	kovové panty	bílá alpin	E081101(E036601)	2 905
	Sedátko WC - duraplastové ultra ploché	kovové panty	bílá alpin	E080901(E036501)	1 680
Sanitární keramika CONCEPT CUBE (CON02)					
Umyvadlo klasické CONCEPT CUBE					
	Umyvadlo	50 x 46 cm	bílá	 E788101	2 064
	Umyvadlo	60 x 46 cm	bílá	 E794301	2 287
WC závěsné CONCEPT CUBE					
	WC závěsné - hluboké splachování, odpad vodorovný	36 x 54 cm	bílá	 E785001	4 623
Sedátka pro keramiku CONCEPT CUBE					
	Sedátko WC - duraplastové, soft-close kovové panty		bílá	 E791701	2 868
	Sedátko WC - duraplastové kovové panty		bílá	 E791801	3 315

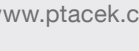
OBRÁZEK	NÁZEV	ROZMĚR	BARVA	ČÍSLO ZBOŽÍ DODAVATELE	JEDNOTKOVÁ CENA v Kč
<p>Sanitární keramika CONCEPT 300 a CONCEPT S (CON04)</p> <p>Designová série vyráběná firmou Catalano, to je jednoduchá a moderní elegance. Obdélníková umyvadla jsou navržena tak, aby mohla být snadno začleněna do niky nebo do rohů, zatímco zaoblené hrany propůjčují jemnější design. Sanitární keramika CONCEPT 300 a CONCEPT S je vybavena speciální povrchovou úpravou Cataglaze, která umožňuje snadnější čištění a inovativní splachovací záchod bez splachovacího okraje (RIMLESS) pomáhá udržet vaši toaletu vždy čistou a bez nežádoucích bakterií. Kompatibilní s nábytkem Concept 300 a 200/300.</p>					
Umyvadlo nábytkové - s otvorem					
	Umyvadlo nábytkové - 1 otvor pro baterii	40 x 32 cm	bílá	40CO300N	4 758
	Umyvadlo nábytkové - 1 otvor pro baterii	50 x 50 cm	bílá	50CO300N	5 998
	Umyvadlo nábytkové - 1 otvor pro baterii	60 x 50 cm	bílá	60CO300N	6 275
	Umyvadlo nábytkové - 1 otvor pro baterii	80 x 50 cm	bílá	80CO300N	9 405
	Umyvadlo nábytkové - 1 otvor pro baterii	100 x 50 cm	bílá	100CO300N	12 958
	Umyvadlo nábytkové - 1 otvor pro baterii	120 x 50 cm	bílá	120CO300N	17 925
	Dvojumyvadlo nábytkové-2 otvory pro baterii	125 x 50 cm	bílá	125CO300N	19 250
Umyvadlo nábytkové - bez otvoru					
	Umyvadlo nábytkové	40 x 32 cm	bílá	40CO300NOH	4 758
	Umyvadlo nábytkové	50 x 50 cm	bílá	50CO300NOH	5 998
	Umyvadlo nábytkové	60 x 50 cm	bílá	60CO300NOH	6 275
	Umyvadlo nábytkové	80 x 50 cm	bílá	80CO300NOH	10 752
	Umyvadlo nábytkové	100 x 50 cm	bílá	100CO300NOH	12 958
	Umyvadlo nábytkové	120 x 50 cm	bílá	120CO300NOH	17 925
	Dvojumyvadlo nábytkové bez otvoru	120 x 50 cm	bílá	125CO300NOH	19 250
WC závěsné					
	WC závěsné - Rimmless sedátko-LICO300N, LIPCO300N	54,5x37	bílá	VSRCO300N	10 026
Sedátko pro keramiku					
	Sedátko pro WC, použití pro-VSRCO300N		bílá	LICO300N	3 275
	Sedátko pro WC SOFT-CLOSE, použití pro-VSRCO300N		bílá	LIPCO300N	4 108
Bidet závěsný 1-otvorový					
	Bidet závěsný - hranatý	53x37 cm	bílá	BSRCO300	9 525
	Bidet závěsný - hranatý	53x37 cm	bílá	BSRCO300N	10 465
Umyvadlo klasické - s otvorem					
	Umyvadlo klasické	45 x 34 cm	bílá	45CO300	3 117
	Umyvadlo klasické	55 x 48 cm	bílá	55CO300	4 120
	Umyvadlo klasické	62 x 48 cm	bílá	62CO300	4 456
	Umyvadlo klasické	67 x 48 cm	bílá	67CO300	5 454
	Umyvadlo klasické	80 x 48 cm	bílá	80CO300	7 856
	Umyvadlo klasické	100 x 48 cm	bílá	100CO300	10 878
	Umyvadlo klasické dvojité	125 x 48 cm	bílá	125CO300	16 450
* Concept 300 NEW, lze kombinovat s nábytkem 300 a 200/300.					























SANITÁRNÍ KERAMIKA, NÁBYTEK
A PŘÍSLUŠENSTVÍ







VANY A VANOVÉ ZÁSTĚNY

SPRCHOVÉ KOUTY

BATERIE A SPRCHOVÝ PROGRAM

KOUPELNOVÉ DOPLŇKY
A PŘEDSTĚNOVÉ SYSTÉMY

OBRÁZEK	NÁZEV	ROZMĚR	BARVA	ČÍSLO ZBOŽÍ DODAVATELE	JEDNOTKOVÁ CENA v Kč
Příslušenství					
	Držák ručníků pro umyvadlo	45 cm	chrom	 P45CO300	2 362
	Držák ručníků pro umyvadlo	55 cm	chrom	 P55CO300	2 578
	Držák ručníků pro umyvadlo	62 cm	chrom	 P62CO300	2 628
	Držák ručníků pro umyvadlo	67 cm	chrom	 P67CO300	2 628
	Držák ručníků pro umyvadlo	80 cm	chrom	 P80CO300	2 628
	Držák ručníků pro umyvadlo	100 cm	chrom	 P100CO300	3 538
	Držák ručníků pro umyvadlo 40CO300N	40 cm	chrom	P40CO300N	3 058
	Držák ručníků pro umyvadlo 50CO300N	50 cm	chrom	P50CO300N	3 058
	Držák ručníků pro umyvadlo 60CO300N	60 cm	chrom	P60CO300N	3 398
	Držák ručníků pro umyvadlo 80CO300N	80 cm	chrom	P80CO300N	3 398
	Držák ručníků pro umyvadlo 100CO300N	100 cm	chrom	P100CO300N	4 618
	Držák ručníků pro umyvadlo 120CO300N	120 cm	chrom	P120CO300N	5 098
	Držák ručníků pro umyvadlo 125CO300N	125 cm	chrom	P125CO300N	5 098
Sanitární keramika CONCEPT S (CON04)					
Umyvadlo klasické - s otvorem kulaté					
	Upevnění - šrouby M10 nejsou součástí dodávky.				
	Umyvadlo klasické	65 x 48 cm	bílá	0720651001	7 441
	Umyvadlo klasické	60 x 45 cm	bílá	0720601001	6 831
	Umyvadlo klasické	50 x 40 cm	bílá	0720501001	4 889
	Umyvadlo klasické dvojité	125 x 48 cm	bílá	 125BSFD	20 991
Umyvadlo klasické - bez otvoru kulaté					
	Upevnění - šrouby M10 nejsou součástí dodávky.				
	Umyvadlo klasické	65 x 48 cm	bílá	 65BSFWH	7 441
	Umyvadlo klasické	60 x 45 cm	bílá	 60BSFWH	6 830
	Umyvadlo klasické	50 x 45 cm	bílá	 50BSFWH	4 889
Umyvadlo nábytkové - bez otvoru hranaté					
	Upevnění - šrouby M10 nejsou součástí dodávky.				
	Umyvadlo nábytkové	60 x 50 cm	bílá	0720610001	9 038
	Umyvadlo nábytkové	80 x 50 cm	bílá	0720810001	10 978
	Umyvadlo nábytkové	100 x 50 cm	bílá	0721010001	13 233
	Umyvadlo nábytkové dvojité	125 x 50 cm	bílá	0721270001	21 831
	Otvor pro baterii lze prorazit pomocí kladiva. Nejdříve se ze shora umyvadla označí otvor, poté se pomocí kladiva opatrně prorazí díra.				
Příslušenství					
	Držák ručníků na umyvadlo ke kulatému umyvadlu	45 cm	chrom	0760450061	4 029
	Držák ručníků na umyvadlo ke kulatému umyvadlu	50 cm	chrom	0760500061	4 440
	Držák ručníků na umyvadlo ke kulatému umyvadlu	60 cm	chrom	0760610061	4 440
	Držák ručníků na umyvadlo ke kulatému umyvadlu	65 cm	chrom	0760650061	4 958
	Držák ručníků na umyvadlo k hranatému umyvadlu	60 cm	chrom	 P60SFN	5 315
	Držák ručníků na umyvadlo k hranatému umyvadlu	80 cm	chrom	 P80SFN	5 315
	Držák ručníků na umyvadlo k hranatému umyvadlu	100 cm	chrom	 P90CV	7 237
	Držák ručníků na umyvadlo k hranatému umyvadlu	125 cm	chrom	 P125SFD	7 689
Umývatko					
	Umývatko klasické s otvorem	45 x 34 cm	bílá	0720451001	4 625
	Umývatko klasické bez otvoru	45 x 34 cm	bílá	 45BSFWH	4 625
WC závěsné					
	WC závěsné, NewFlush, vč. sedátka SLOW close * samotné sedátko ZECOFN	35 x 28 54,5 cm	bílá	VSF54RECSET	9 344

OBRÁZEK	NÁZEV	ROZMĚR	BARVA	ČÍSLO ZBOŽÍ DODAVATELE	JEDNOTKOVÁ CENA v Kč
<p>Sanitární keramika VERITY DESIGN 2.0 (CON03)</p> <p>Exkluzivní designová série vyráběná firmou Villeroy & Boch. Umyvadla série VERITY DESIGN jsou bez ozdob, nadčasově krásná a přitom velmi praktická. Moderní design sanitární keramiky umožňuje technické inovace jako povrchovou úpravu Ceramic Plus (za příplatek), která zajišťuje snadnou údržbu a odolnost. Díky šířce umývatka, skříňky a zrcadla pouhých 45 cm kolekce VERITY DESIGN ukáže svoji univerzálnost i v menších koupelnách. Ambice a tradice se spojily v dokonalou harmonii moderního a estetického designu.</p>					
<p>Umyvadlo s otvorem VERITY DESIGN 2.0</p>					
	Umyvadlo klasické	55 x 44 cm	bílá alpin	4A93F501	4 006
	Umyvadlo klasické - CERAMICPLUS	55 x 44 cm	bílá alpin	4A93F5R1	5 651
	Umyvadlo klasické	60 x 47 cm	bílá alpin	4A93F001	4 089
	Umyvadlo klasické - CERAMICPLUS	60 x 47 cm	bílá alpin	4A93F0R1	5 734
	Umyvadlo klasické	65 x 47 cm	bílá alpin	4A93FA01	4 413
	Umyvadlo klasické - CERAMICPLUS	65 x 47 cm	bílá alpin	4A93FAR1	6 058
	Umyvadlo klasické	80 x 47 cm	bílá alpin	4A948001	11 631
	Umyvadlo klasické - CERAMICPLUS	80 x 47 cm	bílá alpin	4A9480R1	13 281
	Umyvadlo klasické	100 x 47 cm	bílá alpin	4A94A001	15 187
	Umyvadlo klasické - CERAMICPLUS	100 x 47 cm	bílá alpin	4A94A0R1	16 832
	Umyvadlo klasické dvojité	130 x 47 cm	bílá alpin	4A94D001	19 752
	Umyvadlo klasické dvojité - CERAMICPLUS	130 x 47 cm	bílá alpin	4A94D0R1	21 397
<p>Umývatko s otvorem VERITY DESIGN 2.0</p> <p>Se středovým otvorem pro armaturu a přepadem. Upevnění - šrouby M10 nejsou součástí dodávky. Ke kombinaci s polosloupem Verity Design 2.0 (72000001 + 720000R1).</p>					
	Umývatko klasické s otvorem	45 x 37 cm	bílá alpin	7300F501	3 285
	Umývatko kompaktní s otvorem - CERAMIC PLUS	45 x 37 cm	bílá alpin	7300F5R1	4 930
	Umývatko kompaktní s otvorem vpravo	50 x 25 cm	bílá alpin	7311R501	1 990
	Umývatko kompaktní s otvorem - CERAMIC PLUS vpravo	50 x 25 cm	bílá alpin	7311R5R1	3 640
	Umývatko kompaktní s otvorem vlevo	50 x 25 cm	bílá alpin	7311L501	1 990
	Umývatko kompaktní s otvorem - CERAMIC PLUS vlevo	50 x 25 cm	bílá alpin	7311L5R1	3 640
<p>Polosloup pro umyvadla a umývatka VERITY DESIGN 2.0</p>					
	Polosloup pro umyvadla		bílá alpin	52030001	4 162
	Polosloup pro umyvadla - CERAMIC PLUS		bílá alpin	520300R1	5 808
	Polosloup pro umývatka		bílá alpin	72000001	4 162
	Polosloup pro umývatka - CERAMIC PLUS		bílá alpin	720000R1	5 808
	Příslušenství				
	Upevňovací set k polosloupu			92206101	729
<p>Bidet závěsný 1-otvorový VERITY DESIGN 2.0</p> <p>S přepadem pro jednootvorovou armaturu.</p>					
	Bidet závěsný	37 x 56,5 cm	bílá alpin	74950001	8 628
	Bidet závěsný - CERAMICPLUS	37 x 56,5 cm	bílá alpin	749500R1	10 273









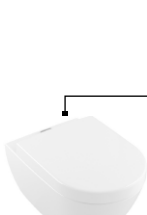

SANITÁRNÍ KERAMIKA, NÁBYTEK
A PŘÍSLUŠENSTVÍ









VANY A VANOVÉ ZÁSTĚNY







SPRCHOVÉ KOUTY











BATERIE A SPRCHOVÝ PROGRAM

KOUPELNOVÉ DOPLŇKY
A PŘEDSTĚNOVÉ SYSTÉMY

OBRÁZEK	NÁZEV	ROZMĚR	BARVA	ČÍSLO ZBOŽÍ DODAVATELE	JEDNOTKOVÁ CENA v Kč
WC závěsné VERITY DESIGN 2.0					
vodorovný odpad, včetně montážní sady, úsporný systém AQUAREDUCT.					
	WC závěsné - hluboké splachování, RIMLESS	37 x 56 cm	bílá alpin	5C98R001	9 265
	WC závěsné - hluboké splachování, RIMLESS, CERAMICPLUS sedátko: 8M46S101, 8M47S101	37 x 56 cm	bílá alpin	5C98R0R1	10 910
vodorovný odpad, vč. technologie ViFresh, obsahuje 2 košíčky pro náplň a 2 otočná víčka, včetně montážní sady, úsporný systém AQUAREDUCT					
	WC závěsné - hluboké splachování, RIMLESS	37 x 56 cm	bílá alpin	5C98A101	10 774
	WC závěsné - hluboké splachování, RIMLESS, CERAMICPLUS sedátko: 8M46S101, 8M47S101	37 x 56 cm	bílá alpin	5C98A1R1	12 419
vodorovný odpad, včetně montážní sady, úsporný systém AQUAREDUCT					
	WC závěsné compact - hluboké splachování	35,5 x 48 cm	bílá alpin	5C96R001	8 398
	WC závěsné compact - hluboké splachování CERAMICPLUS Sedátko: 8M48S101	35,5 x 48 cm	bílá alpin	5C96R0R1	10 043
	WC závěsné Combi-Pack celokapotované	37 x 56 cm	bílá alpin	5C98HR01	14 524
	WC závěsné Combi-Pack celokapotované CERAMICPLUS	37 x 56 cm	bílá alpin	5C98HRR1	16 169
	WC závěsné Combi-Pack	36 x 54 cm	bílá alpin	5C97HR01	5 484
Sedátka VERITY DESIGN 2.0					
	Sedátko soft-close		bílá alpin	8M46S101	5 348
	Sedátko Soft-close, slim		bílá alpin	8M47S101	5 186
	Sedátko soft-close		bílá alpin	8M48S101	5 076

OBRÁZEK	NÁZEV	ROZMĚR	BARVA	ČÍSLO ZBOŽÍ DODAVATELE	JEDNOTKOVÁ CENA v Kč
Sanitární keramika VERITY LINE (CON03)					
Umyvadlo s otvorem VERITY LINE					
	Umyvadlo klasické VERITY LINE	60 x 50 cm	bílá alpin	4A166001	4 962
	Umyvadlo klasické VERITY LINE - CERAMICPLUS	60 x 50 cm	bílá alpin	4A1660R1	6 563
	Umyvadlo klasické VERITY LINE	65 x 50 cm	bílá alpin	4A166501	5 028
	Umyvadlo klasické VERITY LINE - CERAMICPLUS	65 x 50 cm	bílá alpin	4A1665R1	6 630
	Umyvadlo klasické VERITY LINE	80 x 50 cm	bílá alpin	4A128L01	11 414
	Umyvadlo klasické VERITY LINE - CERAMICPLUS	80 x 50 cm	bílá alpin	4A128LR1	13 016
	Umyvadlo klasické VERITY LINE	100 x 50 cm	bílá alpin	4A12AL01	14 607
	Umyvadlo klasické VERITY LINE - CERAMICPLUS	100 x 50 cm	bílá alpin	4A12ALR1	16 208
	Umyvadlo klasické VERITY LINE	120 x 50 cm	bílá alpin	4A12CL01	18 272
	Umyvadlo klasické VERITY LINE - CERAMICPLUS	120 x 50 cm	bílá alpin	4A12CLR1	19 874
	Umyvadlo klasické VERITY LINE - 2 otvory pro baterii	120 x 50 cm	bílá alpin	4A12CK01	18 878
	Umyvadlo klasické VERITY LINE - 2 otvory pro baterii - CERAMICPLUS	120 x 50 cm	bílá alpin	4A12CKR1	19 986
	Umyvadlo klasické VERITY LINE - odkládací plocha vpravo	100 x 50 cm	bílá alpin	4A14L101	14 607
	Umyvadlo klasické VERITY LINE - odkládací plocha vpravo - CERAMICPLUS	100 x 50 cm	bílá alpin	4A14L1R1	16 208
	Umyvadlo klasické VERITY LINE - odkládací plocha vlevo	100 x 50 cm	bílá alpin	4A14R101	14 607
	Umyvadlo klasické VERITY LINE - odkládací plocha vlevo - CERAMICPLUS	100 x 50 cm	bílá alpin	4A14R1R1	16 208
	Dvojumyvadlo na skříňku VERITY LINE	130 x 50 cm	bílá alpin	4A11DL01	20 447
	Dvojumyvadlo na skříňku VERITY LINE - CERAMICPLUS	130 x 50 cm	bílá alpin	4A11DLR1	22 049

OBRÁZEK	NÁZEV	ROZMĚR	BARVA	ČÍSLO ZBOŽÍ DODAVATELE	JEDNOTKOVÁ CENA v Kč
	Umývatko s otvorem VERITY LINE				
	Se středovým otvorem pro armaturu a přepadem. Upevnění - šrouby M10 nejsou součástí dodávky. Ke kombinaci s polosloupem Verity Design (52070001).				
	Umývatko VERITY LINE	50 x 42 cm	bílá alpin	4A165001	4 010
	Umývatko VERITY LINE- CERAMICPLUS	50 x 42 cm	bílá alpin	4A1650R1	5 612
	Bidet závěsný 1-otvorový VERITY LINE				
	S přepadem pro jednootvorovou armaturu.				
	Bidet 1-otvorový VERITY LINE	37 x 56 cm	bílá alpin	44150001	8 627
	Bidet 1-otvorový VERITY LINE - CERAMICPLUS	37 x 56 cm	bílá alpin	441500R1	10 229
	WC závěsné kombi VERITY LINE				
	WC kombi-pack (včetně SLOW CLOSE sedátka)	56,1 x 37,6 x 33,4 cm	bílá alpin	4615RL01	13 089
	WC závěsné VERITY LINE				
	WC závěsné - hluboké splachování, bez vnitřního okraje	37,5 x 56 cm		4615R001	8 966
	WC závěsné - hluboké splachování, bez vnitřního okraje - CERAMICPLUS	37,5 x 56 cm		4615R0R1	10 568
	Sedátka VERITY LINE				
	Sedátko duraplastové s poklopem SLIMSEAT, SOFT CLOSE - použití pro závěsné WC 4615R001, 4615R0R1	kovové panty	bílá alpin	8M20S101	5 234
	Sedátko duraplastové s poklopem SLIMSEAT LINE, SOFT CLOSE - sendvičový systém - použití pro závěsné WC 4615R001, 4615R0R1	kovové panty	bílá alpin	8M19S101	5 234

OBRÁZEK	NÁZEV	ROZMĚR	BARVA	ČÍSLO ZBOŽÍ DODAVATELE	JEDNOTKOVÁ CENA v Kč
	Sprchovací WC TOTO (CON04) CONCEPT 200 závěsné WC hranaté provedení WC závěsné - odpad vodorovný hranatá verze Sedátko bidetovací - Concept 200 Washlet hranatá verze Akční set sanita TOTO - Concept washlet 200 hranaté + bidetovací sedátko	380x580x335 mm 386x579x146 mm	bílá bílá	522ERY-CON-WC-S 896CG-CON-DUS-S 522EY-CON-WC-S+896CG	13 010 70 147 37 182
	CONCEPT 200 závěsné WC kulaté provedení WC závěsné - odpad vodorovný Concept 200, 300 kulatá ver. Sedátko bidetovací - Concept 200 Washlet kulatá verze Akční set sanita TOTO - Concept washlet 200 kulaté + bidetovací sedátko	380x580x335 mm 386x579x146 mm	bílá bílá	542ERY-CON-WC-R 894CG-CON-DUS-R 542EY-CON-WC-R+894CG	13 010 70 147 37 182
	TOTO přípojovací set pro Concept WC 200 a 300 při kombinaci s moduly Geberit a Grohe			SP10695UN-CON	4 650
	CONCEPT 300 závěsné WC hranaté provedení WC závěsné - odpad vodorovný hranatá verze WC sedátko bidetovací - Washlet hranatá verze Akční set sanita TOTO Concept washlet 300 hranaté + bidetovací sedátko *instalace setu Concept 300 je zdarma	380 x 580 x 335 mm 391 x 579 x 108 mm	bílá bílá	522ERY-CON-WC-S 803CG-CON-DUS-S 522EY-CON-WC-S+803CG	13 010 94 573 49 579
	CONCEPT 300 závěsné WC kulaté provedení WC závěsné - odpad vodorovný kulatá verze WC sedátko bidetovací - Washlet kulatá verze Akční set sanita TOTO Concept washlet 300 kulaté + bidetovací sedátko *instalace setu Concept 300 je zdarma	380 x 580 x 335 mm 391 x 579 x 108 mm	bílá bílá	542ERY-CON-WC-R 801CG-CON-DUS-R 542EY-CON-WC-R+801CG	13 010 94 573 49 579
	TOTO přípojovací set pro Concept WC 200 a 300 při kombinaci s moduly Geberit a Grohe			SP10695UN-CON	4 650
	Umyvadlo na desku TOTO Moderní styl a čisté linie umyvadel TOTO promění každou koupelnu v soukromé lázně. GEFIONTECT - ultrahladká keramická glazura, která pokrývá všechna TOTO umyvadla. Jeho mikroskopické povrchové vyvýšeniny jsou mnohem menší než částice odpadu, takže odpadům nezbyvá místo, kde by se uchytily.				
	Umyvadlo TOTO Umyvadlo nábytkové s otvorem CS s přepadem	60 x 45 cm	bílá	LW1216CKE	9 699
	Umyvadlo nábytkové bez otvoru Vessel WU s přep., hran.	55 x 38 cm	bílá	L1735E	10 521
	Umyvadlo nábytkové bez otvoru Vessel WU s přep., oválné	55 x 38 cm	bílá	L1705E	10 521
	Umyvadlo nábytkové bez otvoru Vessel LF s přepadem	55 x 38 cm	bílá	L5715E	8 189







SANITÁRNÍ KERAMIKA, NÁBYTEK
A PŘÍSLUŠENSTVÍ







VANY A VANOVÉ ZÁSTĚNY

SPRCHOVÉ KOUTY

BATERIE A SPRCHOVÝ PROGRAM

KOUPELNOVÉ DOPLNĚKY
A PŘEDSTĚNOVÉ SYSTÉMY

OBRÁZEK	NÁZEV	ROZMĚR	BARVA	ČÍSLO ZBOŽÍ DODAVATELE	JEDNOTKOVÁ CENA v Kč
	Umyvadlo na desku CONCEPT 200				
	Umyvadlo na desku ø 42 cm	ø 42 cm	bílá	42ACO200EXCB	7 152
	Umyvadlo na desku ø 48 cm	ø 48 cm	bílá	48ACO200EXCB	8 478
	Umyvadlo na desku hranaté	50 x 38 cm	bílá	50ACO200EXCB	7 900
	Umyvadlo na desku hranaté	60 x 38 cm	bílá	60ACO200EXCB	8 910
	Umyvadlo na desku CONCEPT CUBE 2.0				
	Umyvadlo nábytkové - 400 mm	40 x 40 cm	bílá alpin	E078601 (E034701)	3 549
	Umyvadlo nábytkové - 600 mm	60 x 40 cm	bílá alpin	E078701 (E034801)	4 478
	Umyvadlo na desku CONCEPT S				
	Umyvadlo nábytkové	55 x 35 cm	bílá	55ASFN	9 210
	Umývatko nábytkové	ø 45 cm	bílá	45ASFN	8 982
	Umývatko nábytkové	ø 35 cm	bílá	35ASFN	7 803
					

OBRÁZEK	NÁZEV	ROZMĚR	BARVA	ČÍSLO ZBOŽÍ DODAVATELE	JEDNOTKOVÁ CENA v Kč
<p>Umyvadlo na desku ARTCERAM(ART02) ARTCERAM nabízí mnoho barev sanitární keramiky. Všechny barvy jsou uvedeny v katalogu ARTCERAM, mezi nejpopulárnější patří-bílá lesk-01, bílá mat-05, černá mat-17, grey olive 15, brownmatera-41 Zátka bílá lesklá (ACA036), barevná zátka (ACA038*) chromová zátka (ACA032)</p>					
	Mísa umyvadlová Cognac Quadro na desku	55 x 35 cm	bílá lesk	COL008 01,00	6 790
	Mísa umyvadlová Cognac na desku	42 cm	bílá lesk	COL001 01,00	5 342
	Mísa umyvadlová Scalino na desku *lze dodat pouze v barvě bílá lesk	38 x 55 cm	bílá lesk	SCL002 01,00	5 623
	Mísa umyvadlová Cognac na desku	55 x 35 cm	bílá lesk	COL003 01,00	6 185
<p>Nábytek deska pod umyvadlo (CON35) Deska pod umyvadlo se stala designovou záležitostí a může se využít nejen v prostorných koupelnách, jelikož i malé umyvadlo se dá položit na desku s menšími rozměry, která se pohodlně vleze i do stísněných panelákových koupelen. Umyvadlové desky se používají pro montáž umyvadel do desky a také na desku. Desku pod umyvadlo využijete nejen jako místo, na kterém je umístěno umyvadlo, ale také jako vděčný odkládací prostor pro kartáčky, mýdlo či jiné drobné předměty.</p>					
	Deska bez výřezu	80 x 47 x 5,2 cm	bílá	H46P9910105001	2 699
	Deska bez výřezu	100 x 47 x 5,2 cm	bílá	H46P9920105001	2 865
	Deska bez výřezu	120 x 47 x 5,2 cm	bílá	H46P9930105001	3 031
	Deska bez výřezu	80 x 47 x 5,2 cm	jasan	H46P9910103421	3 428
	Deska bez výřezu	100 x 47 x 5,2 cm	jasan	H46P9920103421	3 592
	Deska bez výřezu	120 x 47 x 5,2 cm	jasan	H46P9930103421	3 756
	Příslušenství				
	Podpěra nastavitelná 1 ks		bílá	H47J0040000001	2 050
	Podpěra nastavitelná 1 ks		stříbrná	H4501331720001	1 758
	* V balení 1 ks, nutno objednat po 2 ks.				

SANITÁRNÍ KERAMIKA, NÁBYTEK
A PŘÍSLUŠENSTVÍ















VANY A VANOVÉ ZÁSTĚNY

SPRCHOVÉ KOUTY

BATERIE A SPRCHOVÝ PROGRAM

KOUPELNOVÉ DOPLŇKY
A PŘEDSTĚNOVÉ SYSTÉMY

OBRÁZEK	NÁZEV	ROZMĚR	BARVA	ČÍSLO ZBOŽÍ DODAVATELE	JEDNOTKOVÁ CENA v Kč
Příslušenství					
Příslušenství pro umyvadlo					
	Sifon umyvadlový „U“ DN32 s převlečnou maticí 5/4“, kov	5/4", 32 mm	chrom	JAS102	339
	Sifon umyvadlový DN32 s převlečnou maticí 5/4“, kov	5/4", 32 mm	chrom	CAS101	432
	Sifon umyvadlový DN32 design celokovový, kulatý	5/4", 32 mm	chrom	ZAS110	990
	Sifon umyvadlový DN32 design celokovový, hranatý	5/4", 32 mm	chrom	ZAS220	1 190
	Sifon umyvadlový - mosaz, design s výsuvnou krytkou trubice a matky	5/4", 32 mm	chrom	22774	1 343
	Sifon umyvadlový - flexibilní Passepartout	ø 32 - 40, L = 80 cm	chrom	CRIPP13051CON	1 863
	Umyvadlová výpust' zátka UP&DOWN D.40 mm	1 1/4"	chrom	CRIUD225S51CON	799
	Umyvadlová výpust' volný průtok, h 60, bez přepadu UP&DOWN	1 1/4"	chrom	CRIUD37951CON	963
	Umyvadlová výpust' 1 1/4 - zátka UP&DOWN	1 1/4"	chrom	CRIUD425S51CON	824
	Umyvadlová výpust' - zátka UP&DOWN ø 72, keramická bílá	1 1/4"	keramická bílá	CRIUD425SCECON	1 059
	Umyvadlová výpust' 1 1/4 - zátka UP&DOWN hranatá	1 1/4"	chrom	CRIUD435S51CON	1 336
	Umyvadlová výpust' - zátka s volným průtokem	1 1/4"	chrom	CRIUD52551CON	799
	Umyvadlová výpust' - zátka s volným průtokem	1 1/4"	keramická bílá	CRIUD525CECON	956
	Umyvadlová výpust', h. 60, s mřížkou, bez přepadu	1 1/4"	chrom	CRIUD11951CON	841
	Ventil umyvadlový Zambezi - uzavíratelný click-clack	5/4"	chrom	ZAS219	439

OBRÁZEK	NÁZEV	ROZMĚR	BARVA	ČÍSLO ZBOŽÍ DODAVATELE	JEDNOTKOVÁ CENA v Kč
	Ventil umyvadlový click - clack 5/4" celokovový, velká zátka	5/4"	chrom	PT100390	407
	Ventil umyvadlový click - clack, prodloužený celokovový, velká zátka	5/4"	chrom	PT100392	430
	Ventil umyvadlový click - clack, prodloužený, hranatá zátka	5/4"	chrom	PT100393	479
	Ventil umyvadlový click - clack, prodloužený, malá zátka	5/4"	chrom	PT100391	373
	Ventil umyvadlový click - clack, kulatý, keramická zátka bílá	5/4"	chrom	PT1000485	344
	Ventil umyvadlový click - clack, kulatý, keramická zátka černá matná	5/4"	chrom	PT1000486	320
	Keramická zátka k výpustí click-clack		bílá	PT1000487	125
	Keramická zátka k výpustí click-clack		černá	PT1000488	125
	Sifon umyvadlový - plastový, flexi plastová matice	5/4" x 32/40	bílá	PT10075	38
	Sifon umyvadlový - plastový, flexi kovová matice	5/4" x 32/40	bílá	PT10076	42
	Sifon umyvadlový - plastový, převlečná matice	5/4", DN40	bílá	PT10043	90
	Sifon umyvadlový - plastový, převlečná matice a přípojka se zpětnou klapkou	5/4", DN40	bílá	PT10043P	108
	Sifon umyvadlový - plastový, plastová mřížka	DN40	bílá	PT10042	107
	Sifon umyvadlový - plastový, plastová mřížka a přípojka se zpětnou klapkou	DN40	bílá	PT10042P	143

SANITÁRNÍ KERAMIKA, NÁBYTEK
A PŘÍSLUŠENSTVÍ



VANY A VANOVE ZÁSTĚNY

SPRCHOVÉ KOUTY

BATERIE A SPRCHOVÝ PROGRAM

KOUPELNOVÉ DOPLŇKY
A PŘEDSTĚNOVÉ SYSTÉMY

OBRÁZEK	NÁZEV	ROZMĚR	BARVA	ČÍSLO ZBOŽÍ DODAVATELE	JEDNOTKOVÁ CENA v Kč
	Sifon umyvadlový - plastový, nerezová mřížka	DN40	bílá	PT10041	138
	Sifon umyvadlový - plastový, nerezová mřížka a přípojka se zpětnou klapkou	DN40	bílá	PT10041P	172
	Sifon umyvadlový - plastový k nábytkovému umyvadlu Sifon pro úsporu místa ve skřínce, lze použít pro všechny typy umyvadel.	5/4", DN40	bílá	PT100434	148
	Šrouby pro upevnění umyvadla	M10 x 120 mm		360210122	32
	Šrouby pro upevnění umyvadla	M10 x 140 mm		360210140	32
	Souprava obsahuje: Hmoždinky, šrouby, kovové podložky, plastové vymezovací vložky a krytky				
	Flexi připojení k sifonu	50/40 x 40/50	bílá	PT10072	40
Příslušenství pro bidet stojící					
	Ventil uzavírací - s matkou bez samotěsnícího přípojného závitu	1/2" x 3/8"	chrom	049070601	160
	Ventil uzavírací - s matkou se samotěsnícím závitem	1/2" x 3/8"	chrom	049170601	167
	Sifon k bidetu se zápachovou uzávěrou	5/4" - 40 mm	bílá	PT10045F40	148
	Šrouby pro upevnění WC a bidetu	6 x 70,8 mm		360167015	17
	Šrouby pro upevnění WC a bidetu	6 x 80,8 mm		360168015	17
	Souprava obsahuje: Hmoždinky, šrouby, kovové podložky, plastové vymezovací vložky				
Příslušenství pro bidet a WC závěsné					
	Izolační deska CONCEPT - pro závěsné WC a bidet	37 x 42 cm	bílá	IDC11	76
	Izolační deska CONCEPT - pro závěsné WC a bidet - s příslušenstvím - k celokapotovaným záchodům	40 x 42 cm	bílá	IDC12	109
	Izolační deska Concept pro stacionární WC a bidet		bílá	IDC13	82
	Izolační deska Concept pro umyvadlo	75 x 24 cm	bílá	IDC14	88
	Izolační deska Concept pro závěsný pisoár		bílá	IDC15	153

OBRÁZEK	NÁZEV	ROZMĚR	BARVA	ČÍSLO ZBOŽÍ DODAVATELE	JEDNOTKOVÁ CENA v Kč
Příslušenství pro WC kombi					
	Ventil uzavírací - s matkou bez samotěsnícího přípojného závitu	1/2" x 3/8"	chrom	049070601	160
	Ventil uzavírací - s matkou se samotěsnícím závitem	1/2" x 3/8"	chrom	049170601	167
	WC napojení - flexi, s kovovou spirálou	280 - 550 mm	bílá	PT10097	187
	WC napojení - přímé	ø 10 x ø 10 x ø 11 cm	bílá	PT10099	54
	WC napojení - excentrické (20 mm)	ø 10 x ø 10 x ø 11 cm	bílá	PT100990	54
	WC dopojení CONCEPT - přímé		bílá	PT100991	75
	WC dopojení - nátrubek	150 mm		PT10091-150	100
	WC dopojení - nátrubek	250 mm		PT10091-250	103
	WC dopojení - nátrubek	400 mm		PT10091-400	159
	WC dopojení - koleno 90°			PT10090-90	107
	WC dopojení - koleno 45°			PT10090-45	116
	WC dopojení - koleno 22°			PT10090-22	119
	WC dopojení s připojením - koleno 90°	ø 40 mm		PT10090-90P40	202
	WC dopojení CONCEPT - excentrické 20 mm	20 mm	bílá	PT10099120	75
	WC dopojení CONCEPT - excentrické 40 mm	40 mm	bílá	PT10099140	75
	WC dopojení CONCEPT - excentrické 158 mm	158 mm	bílá	PT10092	223
	WC rozeta velká	110 mm	bílá	PT100980	97
	WC rozeta malá	110 mm	bílá	PT10098	37
	Koleno odpadu komplet	90 / 90 mm		PT100908	140
	Koleno odpadu flexi	90 / 110 mm		PT1009006	368
	Přívzdušňovací hlavice	ø 40 mm	šedá	PT100PH40	134
	Přívzdušňovací hlavice	ø 50 mm	šedá	PT100PH50	143
	Přívzdušňovací hlavice	ø 75 mm	šedá	PT100PH75	182
	Přívzdušňovací hlavice	ø 110 mm	šedá	PT100PH110	402
	Šrouby pro upevnění WC a bidetu	6 x 70,8 mm	bílá	360167015	17
	Šrouby pro upevnění WC a bidetu	6 x 80,8 mm	bílá	360168015	17
	Souprava obsahuje: Hmoždinky, šrouby, kovové podložky, plastové vymezovací vložky				













SANITÁRNÍ KERAMIKA, NÁBYTEK
A PŘÍSLUŠENSTVÍ



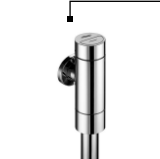







VANY A VANOVÉ ZÁSTĚNY

SPROCHOVÉ KOUTY

BATERIE A SPROCHOVÝ PROGRAM

KOUPELNOVÉ DOPLŇKY
A PŘEDSTĚNOVÉ SYSTÉMY

OBRÁZEK	NÁZEV	ROZMĚR	BARVA	ČÍSLO ZBOŽÍ DODAVATELE	JEDNOTKOVÁ CENA v Kč
	Hadička připojovací PN 10 Kovové opletení	1/2" x 3/8" 400 mm	nerez	103/40	60
	Hadička připojovací PN 10 Kovové opletení	1/2" x 3/8" 300 mm	nerez	103/30	52
Příslušenství pro pisoár					
	Sifon pisoárový - s manžetou, plastový	DN40	bílá	PT10045A	123
	Sifon pisoárový - s horizontální manžetou, plastový	DN40	bílá	PT10045B	380
	Zástrčná tvarovka Viega - mosaz	1/2"		308551	255
	Chlopňové těsnění Viega (pro připojení pisoáru s vnějším přívodem) + doporučený splachovač	1/2"		308568	86
	Splachovač pro WC Silent Eco SV s mosaz.tlačítkem a integr.uzavíracím ventilem	3/4" DN20	chrom	022500601	2 749
	Splachovač pro pisoár Basic SV s mosaz. tlačítkem a integr. uzavíracím ventilem	1/2" DN15	chrom	024770601	2 192
Ostatní sifony					
	Sifon - dřez a výlevka - flexi, plast, plastová matice	6/4" x DN40/50	bílá	PT10077	41
	Sifon - dřez a výlevka - flexi, plast, kovová matice	6/4" x DN40/50	bílá	PT10078	47
	Flexi připojení - plast	50/40 x 40/50	bílá	PT10072	40
	Výpust umyvadlová s mřížkou	ø 63 mm 5/4"	nerez - plast	PT10031	58
	Výpust dřezová, mřížka	6/4"	nerez - plast	PT10033	62

OBRÁZEK	NÁZEV	ROZMĚR	BARVA	ČÍSLO ZBOŽÍ DODAVATELE	JEDNOTKOVÁ CENA v Kč
	Sifon - dřez a výlevka - plast, nerezová mřížka	DN50/40	bílá	PT100441	155
	Sifon - dřez a výlevka - plast, nerezová mřížka, přípojka	DN50/40	bílá	PT100441P	200
	Sifon - dřez a výlevka - plast, plastová mřížka	DN40/50	bílá	PT100442	144
	Sifon - dřez a výlevka - plast, plastová mřížka, přípojka	DN40/50	bílá	PT100442P	186
	Sifon - dřez a výlevka - plast	DN40/50	bílá	PT100443	97
	Sifon pro dvoudřez - dřez a výlevka - plast, nerezové mřížky	DN50/40	bílá	PT100449P	351
	Sifon - dřez a výlevka - trubkový, plast, nerezová mřížka	DN50	bílá	PT10080050	152
	Sifon - dřez a výlevka - trubkový, plast, převlečná matice, přípojka	DN50	bílá	PT1008150	114
	Sifon - dřez a výlevka - prostorově úsporný, plast, přípojka	DN40	bílá	PT100872P	195
	Sifon - pračkový - plastový venkovní	DN32	bílá	PT100PS2	62
	Sifon - pračkový - plastový venkovní	DN32	chrom	PT100PS1	114

SANITÁRNÍ KERAMIKA, NÁBYTEK
A PŘÍSLUŠENSTVÍ

VANY A VANOVÉ ZÁSTĚNY

SPRCHOVÉ KOUTY

BATERIE A SPRCHOVÝ PROGRAM

KOUPELNOVÉ DOPLNĚKY
A PŘEDSTĚNOVÉ SYSTÉMY

SANITÁRNÍ KERAMIKA, NÁBYTEK
A PŘÍSLUŠENSTVÍ

VANY A VANOVÉ ZÁSTĚNY

SPRCHOVÉ KOUTY

BATERIE A SPRCHOVÝ PROGRAM

KOUPELNOVÉ DOPLŇKY
A PŘEDSTĚNOVÉ SYSTÉMY

OBRÁZEK	NÁZEV	ROZMĚR	BARVA	ČÍSLO ZBOŽÍ DODAVATELE	JEDNOTKOVÁ CENA v Kč
	Sifon - pračkový - podomítkový plastový	DN50/40	bílá	PT100PS4	75
	Sifon - pračkový - podomítkový plastový	DN50/40	nerez	PT100PS3	100
	Sifon - pračkový - podomítkový s přívzdušněním, plast	DN32	chrom	PT100PS3P	443
	Sifon - pračkový - podomítkový, pro napojení 2 spotřebičů	DN50/40	nerez	PT100PS6	529
	Sifon - pračkový - nadomítkový s přívzdušněním, plast	DN32	bílá	PT100PS5	208
	Sifon - speciální plastový pro odkapávající kondenzát - s mechanickým uzávěrem	DN32		PT100KS1Z	114
	Sifon - speciální pro odkapávající kondenzát - nálevka s mechanickou uzávěrou a držákem hadiček	DN32	bílá	PT100KS5	209
	Sifon - speciální pro odkapávající kondenzát - trubkový s mechanickou uzávěrou, plast	DN40	bílá	PT100KS2	587
	Sifon - speciální pro odkapávající kondenzát - podomítkový s mechanickou uzávěrou, plast	DN32	bílá	PT100KS4	667
	Sifon - speciální plastový redukce napojení	DN40/50 G 1/2"		PT100KS6	111
Ostatní ventily					
	Ventil uzavírací - nástrojový šikmý se zpětnou klapkou a přívzdušňovačem	1/2"x3/4"	chrom	033920601	738
	Ventil uzavírací - nástrojový šikmý se zpětnou klapkou	1/2"x3/4"	chrom	033860601	703
	Ventil uzavírací - nástrojový šikmý se zpětnou klapkou a pojistkou hadice	1/2"x3/4"	chrom	033900601	747

OBRÁZEK	NÁZEV	ROZMĚR	BARVA	ČÍSLO ZBOŽÍ DODAVATELE	JEDNOTKOVÁ CENA v Kč
<p>Koupelnový nábytek Concept 50 (CON34) Ekonomická řada koupelnového nábytku Concept 50, která zaujme především svým designem a praktičností. Nábytek je nabízen v rozměrech 55 cm a 60 cm, včetně vysoké skříňky s nikou a to vše ve dvou barvách bílá lesk a karamel. Korpus a čelní plochy jsou vyrobeny z DTDL 18 mm a záda z MDF bílé. Nábytek je bez úchytek, s otevíráním za přesah. Navíc máte možnost vybrat si variantu s dvířky (panty Strong s tlumením) nebo dvěma zásuvkami (výsuv Strongbox). Skříňky pod umyvadlo jsou kompatibilní s umyvadlem Easy + od Geberitu, které je nutno objednat zvlášť.</p>					
	Skříňka pod umyvadlo s dvířky	46 x 55 x 36,4 cm	bílá lesk	808679	3 228
	Skříňka pod umyvadlo s dvířky	46 x 55 x 36,4 cm	karamel	808655	3 228
	*kompatibilní s umyvadlem Geberit Easy + 502.981.00.1				
	Skříňka pod umyvadlo s dvířky	52 x 55 x 39,2 cm	bílá lesk	808709	3 438
	Skříňka pod umyvadlo se 2 zásuvkami	46 x 55 x 36,4 cm	karamel	808716	5 098
	Skříňka pod umyvadlo se 2 zásuvkami	46 x 55 x 36,4 cm	bílá lesk	808730	5 098
	*kompatibilní s umyvadlem Geberit Easy + 502.981.00.1				
	Skříňka pod umyvadlo se 2 zásuvkami	52 x 55 x 39,2 cm	bílá lesk	808761	5 288
	Skříňka pod umyvadlo se 2 zásuvkami	52 x 55 x 39,2 cm	karamel	808747	5 288
	*kompatibilní s umyvadlem Geberit Easy + 502.982.00.5				
	Skříňka vysoká	35 x 154,5 x 35,2 cm	bílá lesk	808648	5 537
	Skříňka vysoká	35 x 154,5 x 35,2 cm	karamel	808624	5 537
<p>Koupelnový nábytek CONCEPT 50 (CON34)  Ekonomická řada koupelnového nábytku vychází z požadavků na jednoduché a finančně přijatelné vybavení koupelny. Korpusy nábytku jsou zhotoveny ze speciální dřevotřísky, odolné vůči vlhkému prostředí, dvířka z lakované MDF desky ve vysokém lesku. Nábytek nabízíme ve dvou variantách - s korpusem bílým nebo v moderní barvě švestka. Součástí jsou zpomalovací panty u dvířek umožňující tiché zavírání.</p>					
	Skříňka pod umyvadlo závěsná	51 x 72 x 31,5 cm	bílá	 C50.55.B	3 040
	Skříňka pod umyvadlo závěsná	51 x 72 x 31,5 cm	bílá / bělený dub	 C50.55.BD	3 189
	Skříňka pod umyvadlo závěsná	55 x 72 x 31,5 cm	bílá	 C50.60.B	3 096
	Skříňka pod umyvadlo závěsná	55 x 72 x 31,5 cm	bílá / bělený dub	 C50.60.BD	3 239
	Skříňka pod umyvadlo závěsná	61 x 72 x 31,5 cm	bílá	 C50.65.B	3 132
	Skříňka pod umyvadlo závěsná	61 x 72 x 31,5 cm	bílá / bělený dub	 C50.65.BD	3 293
	Skříňka spodní závěsná - levá	35,5 x 77,9 x 35,5 cm	bílá	 C50.SLB	4 159
	Skříňka spodní závěsná - levá	35,5 x 77,9 x 35,5 cm	bílá / bělený dub	 C50.SLBD	4 190
	Skříňka spodní závěsná - pravá	35,5 x 77,9 x 35,5 cm	bílá	 C50.SP	4 159
	Skříňka spodní závěsná - pravá	35,5 x 77,9 x 35,5 cm	bílá / bělený dub	 C50.SPBD	4 190
	Skříňka vysoká závěsná - levá	35 x 183,9 x 35,2 cm	bílá	 C50.VLB	5 549
	Skříňka vysoká závěsná - levá	35 x 183,9 x 35,2 cm	bílá / bělený dub	 C50.VLBD	5 609
	Skříňka vysoká závěsná - pravá	35 x 183,9 x 35,2 cm	bílá	 C50.VPB	5 549
	Skříňka vysoká závěsná - pravá	35 x 183,9 x 35,2 cm	bílá / bělený dub	 C50.VPBD	5 609







SANITÁRNÍ KERAMIKA, NÁBYTEK
A PŘÍSLUŠENSTVÍ







VANY A VANOVÉ ZÁSTĚNY

SPROCHOVÉ KOUTY

BATERIE A SPROCHOVÝ PROGRAM

KOUPELNOVÉ DOPLŇKY
A PŘEDSTĚNOVÉ SYSTÉMY

OBRÁZEK	NÁZEV	ROZMĚR	BARVA	ČÍSLO ZBOŽÍ DODAVATELE	JEDNOTKOVÁ CENA v Kč
	Skříňka horní - levá	35 x 61,5 x 22,9 cm	bílá	C50.HLB	2 645
	Skříňka horní - levá	35 x 61,5 x 22,9 cm	bílá / bělený dub	C50.HLBD	2 666
	Skříňka horní - pravá	35 x 61,5 x 22,9 cm	bílá	C50.HPB	2 645
	Skříňka horní - pravá	35 x 61,5 x 22,9 cm	bílá / bělený dub	C50.HPBD	2 666
	Skříňka zrcadlová se zásuvkou a vypínačem	52,4 x 62,8 x 25 cm	bílá	C50.GB	4 561
	Skříňka zrcadlová se zásuvkou a vypínačem	52,4 x 62,8 x 25 cm	bílá / bělený dub	C50.GBD	4 741
	Zrcadlo univerzální s LED podsvícením	60 x 70 cm		CZRC60	5 065
	Zrcadlová skříňka - univerzální zásuvka a vypínač	60 x 14 x 68 cm	bílá	CGAL60	3 085
Umyvadla pro nábytkové skříňky CONCEPT 50					
	Umyvadlo nábytkové Jika Lyra Plus	55 cm	bílá	H8133820001041	1 793
	Umyvadlo nábytkové Jika Lyra Plus	60 cm	bílá	H8133830001041	1 881
	Umyvadlo nábytkové Jika Lyra Plus	65 cm	bílá	C H8133840001041	2 179
Koupelnový nábytek CONCEPT 100 (CON35)					
Ucelená série nábytku Concept 100, jednoduchá, ve dvou barevných provedeních s možností výběru s jednou nebo se dvěma zásuvkami. Ke kombinaci s umyvadlem Concept 100, záruka 5 let.					
	Skříňka pod umyvadlo s jednou zásuvkou	37,4 x 31,3 x 40,8	bílá lesk	PTA-049	4 250
	Skříňka pod umyvadlo s jednou zásuvkou pasující umyvadlo: 7286L003-1425	37,4 x 31,3 x 40,8	antracit lesk	PTA-050	4 250
	Skříňka pod umyvadlo s jednou zásuvkou	47,4 x 40,8 x 40,8	bílá lesk	PTA-051	4 641
	Skříňka pod umyvadlo s jednou zásuvkou pasující umyvadlo: 7285L003-1425	47,4 x 40,8 x 40,8	antracit lesk	PTA-052	4 641
	Skříňka pod umyvadlo s jednou zásuvkou	52,4 x 43,3 x 40,8	bílá lesk	PTA-053	5 749
	Skříňka pod umyvadlo s jednou zásuvkou pasující umyvadlo: 7284L003-1425	52,4 x 43,3 x 40,8	antracit lesk	PTA-054	5 749
	Skříňka pod umyvadlo s jednou zásuvkou	57,4 x 43,3 x 40,8	bílá lesk	PTA-055	6 010
	Skříňka pod umyvadlo s jednou zásuvkou pasující umyvadlo: 7283L003-1425	57,4 x 43,3 x 40,8	antracit lesk	PTA-056	6 010
	Skříňka pod umyvadlo s dvěma zásuvkami	37,4 x 31,3 x 55,8	bílá lesk	PTA-057	5 565
	Skříňka pod umyvadlo s dvěma zásuvkami pasující umyvadlo : 7286L003-1425	37,4 x 31,3 x 55,8	antracit lesk	PTA-058	5 565
	Skříňka pod umyvadlo s dvěma zásuvkami	47,4 x 40,8 x 55,8	bílá lesk	PTA-059	5 921
	Skříňka pod umyvadlo s dvěma zásuvkami pasující umyvadlo: 7285L003-1425	47,4 x 40,8 x 55,8	antracit lesk	PTA-060	5 921
	Skříňka pod umyvadlo s dvěma zásuvkami	52,4 x 43,3 x 55,8	bílá lesk	PTA-061	6 131
	Skříňka pod umyvadlo s dvěma zásuvkami pasující umyvadlo: 7284L003-1425	52,4 x 43,3 x 55,8	antracit lesk	PTA-062	6 131
	Skříňka pod umyvadlo s dvěma zásuvkami	57,4 x 43,3 x 55,8	bílá lesk	PTA-063	6 740
	Skříňka pod umyvadlo s dvěma zásuvkami pasující umyvadlo: 7283L003-1425	57,4 x 43,3 x 55,8	antracit lesk	PTA-064	6 740

OBRÁZEK	NÁZEV	ROZMĚR	BARVA	ČÍSLO ZBOŽÍ DODAVATELE	JEDNOTKOVÁ CENA v Kč
Umyvadla pro nábytkové skříňky CONCEPT 100					
	Umyvadlo CONCEPT 100 - hranaté	44,5 x 36 x 14,5 cm	bílá alpin	7286L003-1425	1 161
	Umyvadlo CONCEPT 100 - hranaté	54,5 x 48 x 16 cm	bílá alpin	7285L003-1425	1 243
	Umyvadlo CONCEPT 100 - hranaté	59,5 x 48 x 16 cm	bílá alpin	7284L003-1425	1 281
	Umyvadlo CONCEPT 100 - hranaté	64,5 x 48 x 16 cm	bílá alpin	7283L003-1425	1 553
Koupelnový nábytek CONCEPT 150 (CON46)					
Concept 150 jednoduchost, funkčnost, ale i něco navíc. Vyrobeno z MDF, ve dvou barevných variantách a to v bílém lesku a dekoru cafe. Umyvadlové skříňky mají dvě prostorné zásuvky s tichým dovíráním. Nechybí ani vysoká a zrcadlová skříňka. Součástí balení skříněk je černá úchytky 216mm (chromovou úchytku 216 mm (005504) nutno objednat zvlášť). U vysoké skříňky si zákazník může zvolit svislé či vodorovné umístění úchytek. Otvory jsou předvrtány pro obě možnosti.					
	Zrcadlová skříňka-panty vpravo	600 x 680 x 127 mm	cafe	808433	4 028
	Zrcadlová skříňka-panty vlevo	600x 680 x 127 mm	cafe	808419	4 028
	Zrcadlová skříňka-panty vpravo	600 x 680 x 127 mm	bílá lesk	808440	4 235
	Zrcadlová skříňka-panty vlevo	600x 680 x 127 mm	bílá lesk	808426	4 235
	Skříňka pod umyvadlo * kompatibilní s umyvadlem Laufen Pro A 60 cm H8189520001041	520 x 560 x 450 mm	cafe	808112	6 714
	Skříňka pod umyvadlo *kompatibilní s umyvadlem Laufen Pro A 60 cm H8189520001041	520 x 560 x 450 mm	bílá lesk	808129	6 848
	Vysoká skříňka	350 x 1545 x 350 mm	cafe	808099	5 296
	Vysoká skříňka	350 x 1545 x 350 mm	bílá lesk	808105	5 530
	Set úchytek	216 mm	černá	005481	275
	Set úchytek	470 mm	černá	005498	585
	Set úchytek	216 mm	chrom	005504	275
	Set úchytek	470 mm	chrom	005511	585
Rozměry koupelnového nábytku jsou uvedeny v pořadí: šířka x výška x hloubka.					

SANITÁRNÍ KERAMIKA, NÁBYTEK
A PŘÍSLUŠENSTVÍ

VANY A VANOVÉ ZÁSTĚNY

SPROCHOVÉ KOUTY

BATERIE A SPROCHOVÝ PROGRAM

KOUPELNOVÉ DOPLŇKY
A PŘEDSTĚNOVÉ SYSTÉMY







SANITÁRNÍ KERAMIKA, NÁBYTEK A PŘÍSLUŠENSTVÍ







VANY A VANOVE ZÁSTĚNY







SPRCHOVÉ KOUTY







BATERIE A SPRCHOVÝ PROGRAM

KOUPELNOVÉ DOPLŇKY A PŘEDSTĚNOVÉ SYSTÉMY

OBRÁZEK	NÁZEV	ROZMĚR	BARVA	ČÍSLO ZBOŽÍ DODAVATELE	JEDNOTKOVÁ CENA v Kč
Koupelnový nábytek CONCEPT 200 (CON36) <p>Stejně jako jiná zařízení koupelny má i koupelnový nábytek nejen funkční, ale i estetické poslání. Série CONCEPT 200 s jasně řezanými rysy reaguje na poslední módní trendy v koupelnovém nábytku. Korpus v provedení imitace dřeva dokonale ladí s bílou čelní plochou v lesklém laku. Tato řada nábytku nabízí provedení se dvěma šuplíky s velkým úložným prostorem. U skříňek pod umyvadlo jsou v zásuvek použity kovové plnovýsuvy s automatickým dotahem.</p>					
	Skříňka s umyvadlem s 1 zásuvkou	54,4 x 44 x 39 cm	bílá / bříza	C200.1 + H818952	6 540
	Skříňka s umyvadlem s 2 zásuvkami	54,4 x 44 x 39 cm	bílá / bříza	C200.2 + H818952	7 040
	Skříňka s umyvadlem s 2 zásuvkami	54,4 x 44 x 39 cm	bílá / bílá	C200.3 + H818952	7 040
Umyvadlo Laufen Pro je součástí. H8189520001041					
	Skříňka pod umyvadlo závěsná se zásuvkou	54,5 x 44 x 39 cm	bříza / bílá	C200.1	4 613
	Skříňka pod umyvadlo závěsná se 2 zásuvkami	54,5 x 44 x 39 cm	bříza / bílá	C200.2	5 533
	Skříňka pod umyvadlo závěsná se 2 zásuvkami	54,5 x 44 x 39 cm	bílá / bílá	C200.3	5 533
	Skříňka vysoká závěsná	35 x 155 x 35 cm	bříza / bílá	C200.4	5 218
	Skříňka vysoká závěsná	35 x 155 x 35 cm	bílá / bílá	C200.5	5 218
	Skříňka zrcadlová	60 x 68 x 14 cm	bílá	C200.6	2 638
	Skříňka zrcadlová	60 x 68 x 14 cm	bříza	C200.7	2 638
Koupelnový nábytek CONCEPT 200, 300, 200/300 (CON026) <p>Koupelnový nábytek Concept 200 a 300 je podobný skutečnému dřevu. Povrch je vyrobený z IDROLAM®. Tato vysoká kvalita materiálu je kombinován s melaminovou pryskyřicí nanášená přímo na voděodolnou dřevovláknitou desku MDF a tvoří tak voděodolný povrch. IDROLAM® vyniká a vyznačuje se svou tvrdostí a odolností proti poškrábání. Nábytek je nabízen v pěti barvách(bílá lesk, šedá mat, dub přírodní, dub světlý, dub metz).</p>					
Koupelnový nábytek Concept 200 * lze kombinovat pouze s keramikou Concept 200. * součástí jsou chromové úchytky					
	Skříňka pod umývatko pravá/levá				
	Skříňka pod umývatko pravá	492x247x550 mm	bílá lesk	WU525CO200D1100	8 668
	Skříňka pod umývatko pravá	492x247x550 mm	přírodní dub	WU525CO200D1428	8 668
	Skříňka pod umývatko pravá	492x247x550 mm	antracite matt	WU525CO200D1436	8 668
	Skříňka pod umývatko pravá	492x247x550 mm	dub biondo	WU525CO200D1429	8 668
	Skříňka pod umývatko pravá	492x247x550 mm	dub metz	WU525CO200D1417	8 668
	Skříňka pod umývatko levá	492x247x550 mm	bílá lesk	WU525CO200S1100	8 668
	Skříňka pod umývatko levá	492x247x550 mm	přírodní dub	WU525CO200S1428	8 668
	Skříňka pod umývatko levá	492x247x550 mm	antracite matt	WU525CO200S1436	8 668
	Skříňka pod umývatko levá	492x247x550 mm	dub biondo	WU525CO200S1429	8 668
Skříňka pod umývatko levá	492x247x550 mm	dub metz	WU525CO200S1417	8 668	
* kompatibilní s umyvadlem 5025CO200EXCB					

OBRÁZEK	NÁZEV	ROZMĚR	BARVA	ČÍSLO ZBOŽÍ DODAVATELE	JEDNOTKOVÁ CENA v Kč
	Skříňka pod umyvátko pravá/levá				
	Skříňka pod umyvátko pravá	473x337x550 mm	bílá lesk	WU50CO200D1100	10 631
	Skříňka pod umyvátko pravá	473x337x550 mm	přírodní dub	WU50CO200D1428	10 631
	Skříňka pod umyvátko pravá	473x337x550 mm	antracite matt	WU50CO200D1436	10 631
	Skříňka pod umyvátko pravá	473x337x550 mm	dub biondo	WU50CO200D1429	10 631
	Skříňka pod umyvátko pravá	473x337x550 mm	dub metz	WU50CO200D1417	10 631
	Skříňka pod umyvátko levá	473x337x550 mm	bílá lesk	WU50CO200S1100	10 631
	Skříňka pod umyvátko levá	473x337x550 mm	přírodní dub	WU50CO200S1428	10 631
	Skříňka pod umyvátko levá	473x337x550 mm	antracite matt	WU50CO200S1436	10 631
	Skříňka pod umyvátko levá	473x337x550 mm	dub biondo	WU50CO200S1429	10 631
Skříňka pod umyvátko levá	473x337x550 mm	dub metz	WU50CO200S1417	10 631	
	* kompatibilní s umyvadlem 50CO200EXCB, 50CO200EXCBOH				
	Skříňka pod umyvadlo, chromové úchytky				
	Umyvadlová skříňka 65	615x484x550 mm	bílá lesk	WU65CO2001100	12 200
	Umyvadlová skříňka 65	615x484x550 mm	přírodní dub	WU65CO2001428	12 200
	Umyvadlová skříňka 65	615x484x550 mm	antracite matt	WU65CO2001436	12 200
	Umyvadlová skříňka 65	615x484x550 mm	dub biondo	WU65CO2001429	12 200
	Umyvadlová skříňka 65	615x484x550 mm	dub metz	WU65CO2001417	12 200
	* kompatibilní s umyvadlem 65CO200EXCB, 65CO200EXCBOH				
	Příslušenství k nábytku Concept 200				
	Pořadač	371x61x267 mm	antracite matt	ACSIC35L005	1 403
	Box pro zásuvky	371x61x150 mm	antracite matt	ACSIC35L001	1 076
	Box pro zásuvky high version	371x150x147 mm	antracite matt	ACSIC35L003	1 185
	Koupelnový nábytek Concept 300				
	* lze kombinovat pouze s keramikou Concept 300.				
	* součástí jsou chromové úchytky				
	Skříňka pod umyvadlo, chromové úchytky				
	Umyvadlová skříňka 40 pravá	373x285x550 mm	bílá lesk	WU40CO200D1100	10 730
	Umyvadlová skříňka 40 pravá	373x285x550 mm	přírodní dub	WU40CO200D1428	10 730
	Umyvadlová skříňka 40 pravá	373x285x550 mm	antracite matt	WU40CO200D1436	10 730
	Umyvadlová skříňka 40 pravá	373x285x550 mm	dub biondo	WU40CO200D1429	10 730
	Umyvadlová skříňka 40 pravá	373x285x550 mm	dub metz	WU40CO200D1417	10 730
	Umyvadlová skříňka 40 levá	373x285x550 mm	bílá lesk	WU40CO200S1100	10 730
	Umyvadlová skříňka 40 levá	373x285x550 mm	přírodní dub	WU40CO200S1428	10 730
	Umyvadlová skříňka 40 levá	373x285x550 mm	antracite matt	WU40CO200S1436	10 730
	Umyvadlová skříňka 40 levá	373x285x550 mm	dub biondo	WU40CO200S1429	10 730
Umyvadlová skříňka 40 levá	373x285x550 mm	dub metz	WU40CO200S1417	10 730	
	* kompatibilní s umyvadlem 40CO300N, 40CO300NOH				
	Umyvadlová skříňka 50	465x484x550 mm	bílá lesk	WU50CO2001100	11 999
	Umyvadlová skříňka 50	465x484x550 mm	přírodní dub	WU50CO2001428	11 999
	Umyvadlová skříňka 50	465x484x550 mm	antracite matt	WU50CO2001436	11 999
	Umyvadlová skříňka 50	465x484x550 mm	dub biondo	WU50CO2001429	11 999
	Umyvadlová skříňka 50	465x484x550 mm	dub metz	WU50CO2001417	11 999
	* kompatibilní s umyvadlem 50CO300N, 50CO300NOH				
	Umyvadlová skříňka 120	1165x484x550 mm	bílá lesk	WU120CO2001100	14 550
	Umyvadlová skříňka 120	1165x484x550 mm	přírodní dub	WU120CO2001428	14 550
	Umyvadlová skříňka 120	1165x484x550 mm	antracite matt	WU120CO2001436	14 550
	Umyvadlová skříňka 120	1165x484x550 mm	dub biondo	WU120CO2001429	14 550
	Umyvadlová skříňka 120	1165x484x550 mm	dub metz	WU120CO2001417	14 550
	* kompatibilní s umyvadlem 120CO300N, 120CO300NOH				
	Koupelnový nábytek Concept 200/300				
	* lze kombinovat s keramikou Concept 200 a Concept 300				
	* součástí jsou chromové úchytky				
	Umyvadlová skříňka 60	565x484x550 mm	bílá lesk	WU60CO2001100	11 905
	Umyvadlová skříňka 60	565x484x550 mm	přírodní dub	WU60CO2001428	11 905
	Umyvadlová skříňka 60	565x484x550 mm	antracite matt	WU60CO2001436	11 905
	Umyvadlová skříňka 60	565x484x550 mm	dub biondo	WU60CO2001429	11 905
	Umyvadlová skříňka 60	565x484x550 mm	dub metz	WU60CO2001417	11 905
	* kompatibilní s umyvadlem 60CO200EXCB, 60CO200EXCBOH, 60CO300N, 60CO300NOH				

OBRÁZEK	NÁZEV	ROZMĚR	BARVA	ČÍSLO ZBOŽÍ DODAVATELE	JEDNOTKOVÁ CENA v Kč
	Umyvadlová skříňka 80	765x484x550 mm	bílá lesk	WU80CO2001100	12 540
	Umyvadlová skříňka 80	765x484x550 mm	přírodní dub	WU80CO2001428	12 540
	Umyvadlová skříňka 80	765x484x550 mm	antracite matt	WU80CO2001436	12 540
	Umyvadlová skříňka 80	765x484x550 mm	dub biondo	WU80CO2001429	12 540
	Umyvadlová skříňka 80	765x484x550 mm	dub metz	WU80CO2001417	12 540
	*kompatibilní s umyvadlem 80CO200EXCB, 80CO200EXCBOH, 80CO300N, 80CO300NOH				
	Umyvadlová skříňka 100	965x484x550 mm	bílá lesk	WU100CO2001100	13 226
	Umyvadlová skříňka 100	965x484x550 mm	přírodní dub	WU100CO2001428	13 226
	Umyvadlová skříňka 100	965x484x550 mm	antracite matt	WU100CO2001436	13 226
	Umyvadlová skříňka 100	965x484x550 mm	dub biondo	WU100CO2001429	13 226
	Umyvadlová skříňka 100	965x484x550 mm	dub metz	WU100CO2001417	13 226
	*kompatibilní s umyvadlem 100CO200EXCB, 100CO200EXCBOH, 100CO300N, 100CO300NOH				
	Umyvadlová skříňka 125	1215x484x550 mm	bílá lesk	WU125CO2001100	15 589
	Umyvadlová skříňka 125	1215x484x550 mm	přírodní dub	WU125CO2001428	15 589
	Umyvadlová skříňka 125	1215x484x550 mm	antracite matt	WU125CO2001436	15 589
	Umyvadlová skříňka 125	1215x484x550 mm	dub biondo	WU125CO2001429	15 589
	Umyvadlová skříňka 125	1215x484x550 mm	dub metz	WU125CO2001417	15 589
	*kompatibilní s umyvadlem 125CO200EXCB, 125CO200EXCBOH, 125CO300N, 125CO300NOH				
Vysoká skříňka, chromové úchytky, soft close					
	Vysoká skříňka pravá / levá - 2 dveřová, 3 skleněné police	349x303x1649 mm	bílá lesk	HSCO200RX1100	13 033
	Vysoká skříňka pravá / levá - 2 dveřová, 3 skleněné police	349x303x1649 mm	přírodní dub	HSCO200RX1428	13 033
	Vysoká skříňka pravá / levá - 2 dveřová, 3 skleněné police	349x303x1649 mm	antracite matt	HSCO200RX1436	13 033
	Vysoká skříňka pravá / levá - 2 dveřová, 3 skleněné police	349x303x1649 mm	dub biondo	HSCO200RX1429	13 033
	Vysoká skříňka pravá / levá - 2 dveřová, 3 skleněné police	349x303x1649 mm	dub metz	HSCO200RX1417	13 033
	Vysoká skříňka pravá / levá - 2 dveřová, 2 skleněné police	349x303x999 mm	bílá lesk	SSCO200RX1100	11 973
	Vysoká skříňka pravá / levá - 2 dveřová, 2 skleněné police	349x303x999 mm	přírodní dub	SSCO200RX1428	11 973
	Vysoká skříňka pravá / levá - 2 dveřová, 2 skleněné police	349x303x999 mm	antracite matt	SSCO200RX1436	11 973
	Vysoká skříňka pravá / levá - 2 dveřová, 2 skleněné police	349x303x999 mm	dub biondo	SSCO200RX1429	11 973
	Vysoká skříňka pravá / levá - 2 dveřová, 2 skleněné police	349x303x999 mm	dub metz	SSCO200RX1417	11 973
	*Dvířka se dají namontovat jako levá i pravá				
	Úchytka kulatá		chrom	WUGRCRO	637
	Úchytka kulatá		antracite matt	WUGRNS	735
	Úchytka hranatá		chrom	WUGECRO	637
	Úchytka hranatá		antracite matt	WUGENS	735
	Sada úchytek kulatá		chrom	WUGRCROSET	1 470
	Sada úchytek kulatá		antracite matt	WUGRNSSET	1 470
	Sada úchytek hranatá		chrom	WUGECROSET	1 470
	Sada úchytek hranatá		antracite matt	WUGENSSET	1 470
Koupelnový nábytek CONCEPT 250 (CON37)					
Ucelená série nábytku Concept 250, která má v nabídce kromě skříněk s umyvadly také boční a vysoké skříně. Součástí série zrcadlové skříně, umyvadlo nutno objednat zvlášť, záruka 5 let. Koupelnový nábytek řady Concept 250 je působivý na pohled nejen moderním vzhledem, ale harmonickým designem. Sady koupelnového nábytku se skládá z umyvadla a spodní skříňky se dvěma výsuvnými šuplíky. Sérii doplňuje vysoká i boční skříňka a může sadu doplnit i o zrcadlovou skříňku. Různé rozměry umyvadlových skříněk i zrcadlových skříněk padne do každé koupelny. Zrcadlové skříně mají moderní technologii LED osvětlení. Možnost vybrat si ze dvou barev, klasické bílé nebo tmavé antracitové.					
	Umyvadlová skříňka, 2 zásuvky, úchytka chrom	60x45,7x55	bílá lesk	PTA-001	5 943
	Umyvadlová skříňka, 2 zásuvky, úchytka chrom	60x45,7x55	antracit lesk	PTA-002	6 230
	Umyvadlo keramické pro umyvadlovou skříňku	60,5x46,5	bílá	PTA-003	2 759
	Umyvadlová skříňka, 2 zásuvky, úchytka chrom	80x45,7x55	bílá lesk	PTA-004	6 463
	Umyvadlová skříňka, 2 zásuvky, úchytka chrom	80x45,7x55	antracit lesk	PTA-005	6 844

OBRÁZEK	NÁZEV	ROZMĚR	BARVA	ČÍSLO ZBOŽÍ DODAVATELE	JEDNOTKOVÁ CENA v Kč
	Umyvadlo keramické pro umyvadlovou skříňku	80,5x46,5	bílá	PTA-006	3 502
	Umyvadlová skříňka, 2 zásuvky, úchytka chrom	100x45,7x55	bílá lesk	PTA-007	7 397
	Umyvadlová skříňka, 2 zásuvky, úchytka chrom	100x45,7x55	antracit lesk	PTA-008	7 857
	Umyvadlo keramické pro umyvadlovou skříňku	100,5x46,5	bílá	PTA-009	4 335
	Skříňka vysoká, úchytka chrom	30x32x160	bílá lesk	PTA-010	3 809
	Skříňka vysoká, úchytka chrom	30x32x160	antracit lesk	PTA-011	4 069
	Skříňka boční, 1 dveře, úchytka chrom, 98 cm, bílá	30x32x98	bílá lesk	PTA-012	2 948
	Skříňka boční, 1 dveře, úchytka chrom, 98 cm, anthrazit	30x32x98	antracit lesk	PTA-013	3 095
	Zrcadlová skříňka, LED osvětlení, 60 cm, bílá	60x16x60	bílá lesk	PTA-014	5 660
	Zrcadlová skříňka, LED osvětlení, 60 cm, anthrazit	60x16x60	antracit lesk	PTA-015	5 950
	Zrcadlová skříňka, LED osvětlení, 80 cm, bílá	80x16x60	bílá lesk	PTA-016	6 580
	Zrcadlová skříňka, LED osvětlení, 80 cm, anthrazit	80x16x60	antracit lesk	PTA-017	6 640
	Zrcadlová skříňka, LED osvětlení, 100 cm, bílá	100x16x60	bílá lesk	PTA-018	7 530
	Zrcadlová skříňka, LED osvětlení, 100 cm, anthrazit	100x16x60	antracit lesk	PTA-019	7 690
	Kosmetická vložka	32,5x9,2x6,5		PTA-020	460
Rozměry koupelnového nábytku jsou uvedeny v pořadí: šířka x výška x hloubka.					

SANITÁRNÍ KERAMIKA, NÁBYTEK
A PŘÍSLUŠENSTVÍ























VANÝ A VANOVÉ ZÁSTĚNY







SPRCHOVÉ KOUTY

BATERIE A SPRCHOVÝ PROGRAM









KOUPELNOVÉ DOPLŇKY
A PŘEDSTĚNOVÉ SYSTÉMY

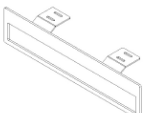







OBRÁZEK	NÁZEV	ROZMĚR	BARVA	ČÍSLO ZBOŽÍ DODAVATELE	JEDNOTKOVÁ CENA v Kč
Vestavný koupelnový nábytek CONCEPT 300 (CON43) Koncept firemního nábytku Concept 300 vychází z trendů designového ztvárnění koupelnového nábytku. Svým hranatým tvarem a prostornou zásuvkou nabízí skříňka spotřebiteli dostatek úložného prostoru. Tělo modulu je vyrobeno z eloxovaného hliníku. Dveře dodávány v provedení sklo bílé nebo zrcadlo.					
	Vestavná skříňka - skleněné dveře	316 x 966 x 156 mm	bílá / sklo	015-2026	14 564
	Vestavná skříňka - skleněné dveře * ke skříňkám je nutné objednat montážní rám	316 x 966 x 156 mm	černá/ sklo	015-2066	14 564
	Vestavná skříňka vysoká - skleněné dveře	316 x 1586 x 158 mm	bílá / sklo	015-2027	24 647
	Vestavná skříňka vysoká - skleněné dveře * ke skříňkám je nutné objednat montážní rám	316 x 1586 x 158 mm	černá/ sklo	015-2067	24 647
	Vestavná skříňka zrcadlová - skleněné dveře * ke skříňkám je nutné objednat montážní rám	316 x 1586 x 150 mm	bílá/zrcadlo	015-2040	24 647
	WC vestavná skříňka	170 x 811 x 156 mm	bílá/sklo	015-2025	18 204
	WC vestavná skříňka * ke skříňkám je nutné objednat montážní rám	170 x 811 x 156 mm	černá/ sklo	015-2065	18 204
	Montážní rám pro skříňku 015-2026 a 015-2066	320 x 960 x 150 mm	hliníkový rám	015-2046	2 520
	Montážní rám pro skříňku 015-2027 a 015-2040 a 015-2067	320 x 1580 x 150 mm	hliníkový rám	015-2047	4 201
	Montážní rám pro skříňku 015-2025 a 015-2065	174 x 805 x 150 mm	hliníkový rám	015-2045	1 961
	Vestavná WC skříňka pro vlastní obklad do tloušťky 12 mm včetně lepidla -variabilní pravý/levý závěs dveří	154 x 492 x 150 mm	hliníkový rám	015-2076	11 850
Rozměry koupelnového nábytku jsou uvedeny v pořadí: šířka x výška x hloubka.					







OBRÁZEK	NÁZEV	ROZMĚR	BARVA	ČÍSLO ZBOŽÍ DODAVATELE	JEDNOTKOVÁ CENA v Kč
	Vestavná WC skříňka pro vlastní obklad do tloušťky 12 mm včetně lepidla -variabilní pravý/levý závěs dveří	153 x150x658 mm	hliníkový rám	015-2073	13 605
	Vestavná WC skříňka pro vlastní obklad do tloušťky 12 mm včetně lepidla -variabilní pravý/levý závěs dveří	153x150x803 mm	hliníkový rám	015-2071	14 930
	Vestavná WC skříňka pro vlastní obklad do tloušťky 12 mm včetně lepidla -variabilní pravý/levý závěs dveří	153x150x658 mm	hliníkový rám	015-2074	13 605
	Vestavná WC skříňka pro vlastní obklad do tloušťky 12 mm včetně lepidla -variabilní pravý/levý závěs dveří	153x150x803 mm	hliníkový rám	015-2072	14 930
	Vestavná WC skříňka pro vlastní obklad do tloušťky 12 mm včetně lepidla -variabilní pravý/levý závěs dveří	153x150x658 mm	hliníkový rám	015-2079	13 605
	Vestavná WC skříňka pro vlastní obklad do tloušťky 12 mm včetně lepidla -variabilní pravý/levý závěs dveří	153x150x658 mm	hliníkový rám	015-2080	13 605
	Vestavná WC skříňka pro vlastní obklad do tloušťky 12 mm včetně lepidla -variabilní pravý/levý závěs dveří	153x150x803 mm	hliníkový rám	015-2077	14 930
	Vestavná WC skříňka pro vlastní obklad do tloušťky 12 mm včetně lepidla -variabilní pravý/levý závěs dveří	153x150x803 mm	hliníkový rám	015-2078	14 930
	Vestavná WC skříňka pro vlastní obklad do tloušťky 12 mm včetně lepidla -variabilní pravý/levý závěs dveří	250x150x900 mm	hliníkový rám	015-2075	22 680
Koupelnový nábytek CONCEPT 400 (CON38)					
Průmyslový design, který neomrzí. Skříňku pod umyvadlem otevřete jednoduše dotykem, její zkosení přitom kopíruje ergonomii lidské postavy. Vnitřní prostor je řešen jednou velkou zásuvkou, která je uložena na značkových výsuvkách Hettich s celoživotní garancí. Přednosti této řady jsou především čisté linie, elegance a průmyslené detaily. Nemůžeme opomenout bezúchytkový design (spodní skříňka se otevírá dotykem). Speciální povrchová úprava v dekoru dřeva a bílá vysoký lesk. Jemné dovírání značky Hettich s celoživotní garancí kvality.					
	Skříňka pod umyvadlo	60 cm	bílá lesk	C400.60.B	13 137
	Skříňka pod umyvadlo	60 cm	dub Arlington	C400.60.DA	11 642
	Skříňka pod umyvadlo	80 cm	bílá lesk	C400.80.B	14 707
	Skříňka pod umyvadlo	80 cm	dub Arlington	C400.80.DA	12 938
	Skříňka pod umyvadlo	100 cm	bílá lesk	C400.100.B	16 671
	Skříňka pod umyvadlo	100 cm	dub Arlington	C400.100.DA	15 098
	Skříňka pod dvojumyvadlo	130 cm	bílá lesk	C400.130.B	24 133
	Skříňka pod dvojumyvadlo	130 cm	dub Arlington	C400.130.DA	21 164
	Vysoká skříňka - levá	152 cm	bílá lesk	C400.35L.B	12 351
	Vysoká skříňka - levá	152 cm	dub Arlington	C400.35L.DA	10 191
	Vysoká skříňka - pravá	152 cm	bílá lesk	C400.35P.B	12 351
	Vysoká skříňka - pravá	152 cm	dub Arlington	C400.35P.DA	10 191
Umyvadlo s otvorem VERITY LINE					
	Umyvadlo klasické VERITY LINE	60 x 50 cm	bílá alpin	4A166001	4 962
	Umyvadlo klasické VERITY LINE	80 x 50 cm	bílá alpin	4A128L01	11 414
	Umyvadlo klasické VERITY LINE	100 x 50 cm	bílá alpin	4A12AL01	14 607
	Dvojumyvadlo na skříňku VERITY LINE	130 x 50 cm	bílá alpin	4A11DL01	20 447













OBRÁZEK	NÁZEV	ROZMĚR	BARVA	ČÍSLO ZBOŽÍ DODAVATELE	JEDNOTKOVÁ CENA v Kč	
Koupelnový nábytek CONCEPT 450 (CON47) Série koupelnového nábytku CONCEPT 450 je jedinečným doplňkem koupelny. Jednoduché linie a minimalistický design vytváří komfortní koupelnu. Nábytek je vyráběn specificky pro vlhké prostředí a je odolný proti odstříkující vodě a zvýšené vlhkosti.						
	Umyvadlová deska s výřezem vlevo	4,5 x 55 x 100 cm	bílá matná	XB008E01818	7 261	
	Umyvadlová deska s výřezem vpravo	4,5 x 55 x 100 cm	bílá matná	XB009E01818	7 261	
	Umyvadlová deska s výřezem vlevo	4,5 x 55 x 100 cm	dub evropský	XB008E05252	7 261	
	Umyvadlová deska s výřezem vpravo	4,5 x 55 x 100 cm	dub evropský	XB009E05252	7 261	
	Umyvadlová deska s výřezem vlevo	4,5 x 55 x 100 cm	tmavý ořech	XB008E02121	7 261	
	Umyvadlová deska s výřezem vpravo	4,5 x 55 x 100 cm	tmavý ořech	XB009E02121	7 261	
	Umyvadlová deska s výřezem vlevo	4,5 x 55 x 120 cm	bílá matná	XB008F01818	7 952	
	Umyvadlová deska s výřezem vpravo	4,5 x 55 x 120 cm	bílá matná	XB009F01818	7 952	
	Umyvadlová deska s výřezem vlevo	4,5 x 55 x 120 cm	dub evropský	XB008F05252	7 952	
	Umyvadlová deska s výřezem vpravo	4,5 x 55 x 120 cm	dub evropský	XB009F05252	7 952	
	Umyvadlová deska s výřezem vlevo	4,5 x 55 x 120 cm	tmavý ořech	XB008F02121	7 952	
	Umyvadlová deska s výřezem vpravo	4,5 x 55 x 120 cm	tmavý ořech	XB009F02121	7 952	
		Skříňka pod desku 30 cm	54,8 x 30 cm	bílá matná	XB54350CP18	10 545
		Skříňka pod desku 30 cm	54,8 x 30 cm	dub evropský	XB54350CP52	10 545
Skříňka pod desku 30 cm *deska 100 cm ke kombinaci se skříňkou 30 cm		54,8 x 30 cm	tmavý ořech	XB54350CP21	10 545	
Skříňka pod desku 40 cm		54,8 x 40 cm	bílá matná	XB54360CP18	10 891	
Skříňka pod desku 40 cm		54,8 x 40 cm	dub evropský	XB54360CP52	10 891	
Skříňka pod desku 40 cm *deska 120cm ke kombinaci se skříňkou 40cm		54,8 x 40 cm	tmavý ořech	XB54360CP21	10 891	
		Skříňka vysoká panty vlevo	40 x 176 cm	bílá matná	XB1147LCP18	12 389
	Skříňka vysoká panty vpravo	40 x 176 cm	bílá matná	XB1147RCP18	12 389	
	Skříňka vysoká panty vlevo	40 x 176 cm	dub evropský	XB1147LCP52	12 389	
	Skříňka vysoká panty vpravo	40 x 176 cm	dub evropský	XB1147RCP52	12 389	
	Skříňka vysoká panty vlevo	40 x 176 cm	tmavý ořech	XB1147LCP21	12 389	
	Skříňka vysoká panty vpravo	40 x 176 cm	tmavý ořech	XB1147RCP21	12 389	
	Zrcadlo s osvětlením	70 x 60 x 3,5 cm		LM783500000	6 915	
	Zrcadlo s osvětlením	70 x 80 x 3,5 cm		LM7836000000000	11 819	
	Zrcadlo s osvětlením	70 x 100 x 3,5 cm		LM783700000	8 934	
	Držák ručníků	48 x 20 x 4 cm	chrom	UV990300000	3 128	
	Umyvadlo Vero bílé broušené	60 cm	bílá	0454600027	5 509	
Koupelnový nábytek CONCEPT S (CON44) Koupelnový nábytek Concept S je nabízený v provedení bílá lesk a to nejen na předních dvířkách, ale také korpusu. Povrch vyrobený z IDROLAM®. Tato vysoká kvalita materiálu je kombinována s melaminovou pryskyřicí nanášenou přímo na voděodolný povrch. Povrch IDROLAM® vyniká a vyznačuje se svou tvrdostí a odolností proti poškrábání.						
	Skříňka pod umyvadlo	57 x 48,5 x 55 cm	bílá lesk	WUSF60CX1100	24 126	
	Skříňka pod umyvadlo	77 x 48,5 x 55 cm	bílá lesk	WUSF80CX1100	25 609	
	Skříňka pod umyvadlo	97 x 48,5 x 55 cm	bílá lesk	WUSF100CX1100	27 662	
	Skříňka pod umyvadlo	122 x 48,5 x 55 cm	bílá lesk	WUSF125DCX1100	34 677	
* ke kombinaci s umyvadly Concept S						
Rozměry koupelnového nábytku jsou uvedeny v pořadí: šířka x výška x hloubka.						

OBRÁZEK	NÁZEV	ROZMĚR	BARVA	ČÍSLO ZBOŽÍ DODAVATELE	JEDNOTKOVÁ CENA v Kč
	Umyvadlo nábytkové - bez otvoru hranaté				
	Upevnění - šrouby M10 nejsou součástí dodávky.				
	Umyvadlo nábytkové	60 x 50 cm	bílá	0720610001	9 038
	Umyvadlo nábytkové	80 x 50 cm	bílá	0720810001	10 978
	Umyvadlo nábytkové	100 x 50 cm	bílá	0721010001	13 233
	Dvojumyvadlo nábytkové	125 x 50 cm	bílá	0721270001	21 831
	Vysoká skříňka, 2 dveře, pravá	35 x 165 x 30 cm	bílá lesk	HSSFDX1100	12 377
	Vysoká skříňka, 2 dveře, levá	35 x 165 x 30 cm	bílá lesk	HSSFSX1100	12 377
Koupelnový nábytek CONCEPT RETRO (CON48)					
V ucelené nabídce nábytku Concept Retro najdete skříňky pod umyvadlo, vysoké skříňky i zrcadla ve dvou barevných provedeních. Skříňky lze zavěsit nebo postavit na nožičky (nutno objednat zvlášť). Standardně jsou skříňky dodávány se stříbrnou úchytkou (možnost objednání jiné barvy, viz níže). Záruka 5 let.					
	Umyvadlová skříňka				
	Umyvadlová skříňka - 1 zásuvka	45,9 x 49,6 x 40,6 cm	bílá mat	OR47-SD1S-50-2	5 194
	Umyvadlová skříňka - 1 zásuvka	45,9 x 49,6 x 40,6 cm	běžová mat	OR47-SD1S-50-10	5 194
	Umyvadlová skříňka - 2 zásuvky	59,6 x 45,9 x 61,9 cm	bílá mat	OR47-SD2S-60-2	7 524
	Umyvadlová skříňka - 2 zásuvky	59,6 x 45,9 x 61,9 cm	běžová mat	OR47-SD2S-60-10	7 524
	Umyvadlová skříňka - 2 zásuvky	79,6 x 45,9 x 61,9 cm	bílá mat	OR47-SD2S-80-2	8 402
	Umyvadlová skříňka - 2 zásuvky	79,6 x 45,9 x 61,9 cm	běžová mat	OR47-SD2S-80-10	8 402
	Umyvadlová skříňka - 2 zásuvky	119,6 x 45,9 x 61,9 cm	bílá mat	OR47-SD2S-120-2	11 893
	Umyvadlová skříňka - 2 zásuvky	119,6 x 45,9 x 61,9 cm	běžová mat	OR47-SD2S-120-10	11 893
	Umyvadla Twins Low rim				
	Umyvadlo nábytkové s otvorem	50 x 46 cm	bílá	L51950000	3 373
	Umyvadla Joy				
	Umyvadlo nábytkové s otvorem	61 x 46,5 cm	bílá	UME-JO-60-91	3 340
	Umyvadlo nábytkové s otvorem	81 x 46,5 cm	bílá	UME-JO-80-91	3 848
	Umyvadlo nábytkové s otvorem	121 x 46,5 cm	bílá	UME-JO-120-91-D	13 185
	Vysoká skříňka				
	Vysoká skříňka	40 x 20 x 154,9 cm	bílá mat	OR47-SB1D-40-2	5 942
	Vysoká skříňka	40 x 20 x 154,9 cm	běžová mat	OR47-SB1D-40-10	5 942
	Zrcadlo v rámu bez osvětlení				
	Zrcadlo v rámu bez osvětlení	40 x 2,8 x 80 cm	bílá mat	OR47-L-RAOO-40-2	2 188
	Zrcadlo v rámu bez osvětlení	40 x 2,8 x 80 cm	běžová mat	OR47-L-RAOO-40-10	2 188
	Zrcadlo v rámu bez osvětlení	60 x 2,8 x 80 cm	bílá mat	OR47-L-RAOO-60-2	2 574
	Zrcadlo v rámu bez osvětlení	60 x 2,8 x 80 cm	běžová mat	OR47-L-RAOO-60-10	2 574
	Nohy ke skříňce				
	Nohy ke skříňce 2 kusy	20 cm	bílá mat	OR47-A-NO-20-2	860
	Nohy ke skříňce 2 kusy	20 cm	běžová mat	OR47-A-NO-20-10	860
	Nohy ke skříňce 2 kusy	15 cm	bílá mat	OR47-A-NO-15-2	925
	Nohy ke skříňce 2 kusy	15 cm	běžová mat	OR47-A-NO-15-10	644
Rozměry koupelnového nábytku jsou uvedeny v pořadí: šířka x výška x hloubka.					

OBRÁZEK	NÁZEV	ROZMĚR	BARVA	ČÍSLO ZBOŽÍ DODAVATELE	JEDNOTKOVÁ CENA v Kč
	Úchytky na skříňky				
	Úchytky	3 cm	černá mat	OR47-A-U-3-8	99
	Úchytky	3 cm	zlatá	OR47-A-U-3-95	149
	Úchytky	3 cm	krystal	OR47-A-U-3-97	198
	*možnost výměny úchytky				
	Držák ručníku pod desku				
	Držák ručníku	45 cm	černá mat	OR00-A-RE-45-8	676
	Držák ručníku	45 cm	běžová mat	OR00-A-RE-45-10	676
	Držák ručníku	45 cm	bílá mat	OR00-A-RE-45-2	676
	Držák ručníku	45 cm	grafit mat	OR00-A-RE-45-6	676
	Konzole pro desku	35 cm	grafit mat	OR00-A-WS-35-6	448
	Organizér				
	Organizér	15 cm	přírodní dub	OR00-A-OR-15-80	546
	Organizér	20 cm	přírodní dub	OR00-A-OR-20-80	616
	Deska bez výřezu				
	Deska bez výřezu	59,6 x 45,9 cm	bílá mat	OR00-BU-60-2	1 351
	Deska bez výřezu	59,6 x 45,9 cm	antracit lesk	OR00-BU-60-5	1 351
	Deska bez výřezu	59,6 x 45,9 cm	běžová mat	OR00-BU-60-10	1 805
	Deska bez výřezu	79,6 x 45,9 cm	bílá mat	OR00-BU-80-2	1 958
	Deska bez výřezu	79,6 x 45,9 cm	antracit lesk	OR00-BU-80-5	1 958
	Deska bez výřezu	79,6 x 45,9 cm	běžová mat	OR00-BU-80-10	1 958
	Deska bez výřezu	119,6 x 45,9 cm	bílá mat	OR00-BU-120-2	3 286
	Deska bez výřezu	119,6 x 45,9 cm	antracit lesk	OR00-BU-120-5	3 286
	Deska bez výřezu	119,6 x 45,9 cm	běžová mat	OR00-BU-120-10	3 286
	Deska bez výřezu	119,6 x 45,9 cm	grafit mat	OR00-BU-120-46	3 286
Koupelnový nábytek VERITY DESIGN 2.0 (CON03)					
Koupelnový nábytek Verity Design 2.0 je kompletní nábytek k sanitární keramice Verity Design 2.0. Skříňky pod umyvadlo i skříňky pod umývatka jsou snadno ovladatelné funkční a prostorné. Veškerý nábytek je dodáván v sedmi moderních barvách. Možnost otevírání dvířek vlevo a vpravo nabízí variabilitu do každé koupelny.					
Veškerý nábytek dodáván v barvách: DH= bílá lesk, FP= šedá lesk, PJ= dub nebraska, RH= dub kansas, TS= dub přírodní, VC= černá mat, VD= šedá mat.					
	Skříňka pro umývatko				
	panty vpravo	435 x 540 x 362 mm	bílá lesk	B07801DH	7 148
	panty vlevo	435 x 540 x 362 mm	bílá lesk	B07800DH	7 148
	*kompatibilní s umývatkem-7300F501, 7300F5R1				
	Skříňka pod umyvadlo				
	Skříňka pod umyvadlo 4A93F501, 4A93F5R1	535 x 600 x 420 mm	bílá lesk	B07700DH	15 106
	Skříňka pod umyvadlo 4A93F001, 4A93F0R1	585 x 600 x 450 mm	bílá lesk	B07600DH	16 230
	Skříňka pod umyvadlo 4A93FA01, 4A93FAR1	635 x 600 x 450 mm	bílá lesk	B07500DH	16 905
	Skříňka pod umyvadlo 4A948001, 4A9480R1	785 x 600 x 450 mm	bílá lesk	B07400DH	18 793
	Skříňka pod umyvadlo 4A94A001, 4A94A0R1	985 x 600 x 450 mm	bílá lesk	B07300DH	20 187
	Skříňka pod umyvadlo 4A94D001, 4A94D0R1	1285 x 600 x 450 mm	bílá lesk	B07200DH	30 955
	Boční skříňka				
	panty vlevo	350 x 888 x 342 mm	bílá lesk	B08000DH	8 227
	panty vpravo	350 x 888 x 342 mm	bílá lesk	B08001DH	8 227
	panty vlevo	400 x 888 x 342 mm	bílá lesk	B08200DH	8 227
	panty vpravo	400 x 888 x 342 mm	bílá lesk	B08201DH	8 227

OBRÁZEK	NÁZEV	ROZMĚR	BARVA	ČÍSLO ZBOŽÍ DODAVATELE	JEDNOTKOVÁ CENA v Kč
	Vysoká skříňka				
	panty vlevo	400 x 1743 x 342 mm	bílá lesk	B08100DH	13 263
	panty vpravo	400 x 1743 x 342 mm	bílá lesk	B08101DH	13 263
	panty vlevo	350 x 1743 x 342 mm	bílá lesk	B07900DH	13 263
	panty vpravo	350 x 1743 x 342 mm	bílá lesk	B07901DH	13 263
	Zrcadlová skříňka				
	Zrcadlová skříňka - 2 skleněné poličky	600 x 760 x 149 mm	bílá lesk	A46560DH	22 569
	Zrcadlová skříňka - 2 skleněné poličky	800 x 760 x 149 mm	bílá lesk	A46580DH	25 177
	Zrcadlová skříňka - 4 skleněné poličky	1000 x 760 x 149 mm	bílá lesk	A46510DH	27 605
	Zrcadlová skříňka - 6 skleněných poliček	1300 x 760 x 149 mm	bílá lesk	A46513DH	35 536
Koupelnový nábytek VERITY LINE (CON03)					
Nábytek Verity Line nabízí širokou škálu rozměrů a barev. Ať už chcete klasický elegantní vzhled nebo moderní design, máte na výběr z mnoha barev a dekorů, které umožní vytvořit si vlastní estetickou značku. K dispozici je matná, lesklá nebo dřevěná povrchová úprava a vysoce kvalitní chromový povrch madel, který zdůrazňuje eleganci této kolekce. Koupelnový nábytek od firmy Villeroy & Boch je vyrobený z kvalitních materiálů a vyznačuje se prvotřídním zpracováním. Korpus skříňky je vyrobený z laminované dřevotřískové desky.					
Veškerý nábytek dodáván v barvách: DH= bílá lesk, FP= šedá lesk, PJ= dub nebraska, RH= dub kansas, TS= dub přírodní, VC= čená mat, VD= šedá mat					
	Skříňka pod umyvadlo 2x zásuvka				
	Skříňka pod umyvadlo 4A165001+4A1650R1	465 x 618 x 404 mm	bílá lesk	B66600DH	14 353
	Skříňka pod umyvadlo 4A166001+4A1660R1	555 x 618 x 482 mm	bílá lesk	B66500DH	16 397
	Skříňka pod umyvadlo 4A166501+4A1665R1	605 x 618 x 482 mm	bílá lesk	B66400DH	16 521
	Skříňka pod umyvadlo 4A128L01+4A128LR1	755 x 618 x 482 mm	bílá lesk	B66300DH	17 868
	Skříňka pod umyvadlo 2x zásuvka				
	Skříňka pod umyvadlo 4A14R101+4A14R1R1	955 x 618 x 482 mm	bílá lesk	B66200DH	19 248
	* umyvadlo vpravo				
	Skříňka pod umyvadlo 4A14L101+4A14L1R1	955 x 618 x 482 mm	bílá lesk	B66100DH	19 248
	* umyvadlo vlevo				
	Skříňka pod umyvadlo 4A12AL01+4A12ALR1	955 x 618 x 482 mm	bílá lesk	B66000DH	19 284
	Skříňka pod umyvadlo 4A12CK01	1155 x 618 x 482 mm	bílá lesk	B65900DH	20 358
	+ 4A12CKR1 + 4A12CL01 + 4A12CLR1				
	Skříňka pod dvojumyvadlo 2x zásuvka				
	Skříňka pod umyvadlo 4A11DL01 a 4A11DLR1	1255 x 618 x 482 mm	bílá lesk	B65800DH	23 971

OBRÁZEK	NÁZEV	ROZMĚR	BARVA	ČÍSLO ZBOŽÍ DODAVATELE	JEDNOTKOVÁ CENA v Kč	
	Boční skříňka					
	panty vlevo	350x888x342 mm	bílá lesk	B51500DH	8 592	
	pant vpravo	350x888x342 mm	bílá lesk	B51501DH	8 592	
	panty vlevo	400x888x342 mm	bílá lesk	B51600DH	8 592	
	panty vpravo	400x888x342 mm	bílá lesk	B51601DH	8 592	
		Vysoká skříňka				
		panty vlevo	350 x 1743 x 342 mm	bílá lesk	B66700DH	13 865
		panty vpravo	350 x 1743 x 342 mm	bílá lesk	B66701DH	13 865
		panty vlevo	400 x 1743 x 342 mm	bílá lesk	B65200DH	13 865
		panty vpravo	400 x 1743 x 342 mm	bílá lesk	B65201DH	13 865
	Zrcadlová skříňka					
	Zrcadlová skříňka	172 x 600 x 750 mm		B307F600	31 295	
	Zrcadlová skříňka	800 x 750 x 173 mm		B307F800	35 814	
	Zrcadlová skříňka	1000 x 750 x 173 mm		B307F100	38 096	
	Zrcadlová skříňka	1200 x 750 x 173 mm		B307F200	44 366	
	Zrcadlová skříňka	1300 x 750 x 173 mm		B307F300	46 602	
Koupelnový nábytek Concept Modular (CON38)						
Výhodou série Concept Modular je její variabilita. Nábytek lze poskládat do různých délek a to v různých kombinacích, jak barevných, tak tvarových. Doplnkové skříňky mohou být se zásuvkou, kterou lze otevřít pouhým stisknutím čelní plochy nebo s otevřenými nikami a to v barvách Bílá – lesk, Graphite a dřevodekoru Herkules. Tato série je kompatibilní se zapuštěnými umyvadly Concept S, v případě umyvadla na desku, je možné použít jakékoliv umyvadlo na desku.						
Nábytková deska						
	Nábytek deska - bez přesahu	300 x 18 x 475 mm	herkules	808150	1 120	
	Nábytek deska - bez přesahu	600 x 18 x 475 mm	herkules	807849	2 115	
	Nábytek deska - bez přesahu	800 x 18 x 475 mm	herkules	807863	2 340	
	Nábytek deska - bez přesahu	900 x 18 x 475 mm	herkules	809256	2 519	
	Nábytek deska - bez přesahu	1000 x 18 x 475 mm	herkules	807870	2 570	
	Nábytek deska - bez přesahu	1227 x 18 x 475 mm	herkules	807894	2 795	
	Nábytek deska - bez přesahu	1500 x 18 x 475 mm	herkules	809263	3 795	
	Nábytek deska - s přesahem	318 x 18 x 475 mm	herkules	807825	1 119	
	Nábytek deska - s přesahem	336 x 18 x 475 mm	herkules	807832	1 119	
	Nábytek deska - s přesahem	618 x 18 x 475 mm	herkules	807856	2 115	
	Nábytek deska - na 2 skříňky	1200 x 18 x 475 mm	herkules	807887	2 795	
		Nábytek deska - bez přesahu	300 x 18 x 475 mm	biela lesk	808136	1 120
		Nábytek deska - bez přesahu	600 x 18 x 475 mm	biela lesk	807566	2 120
Nábytek deska - bez přesahu		800 x 18 x 475 mm	biela lesk	807580	2 340	
Nábytek deska - bez přesahu		900 x 18 x 475 mm	biela lesk	809218	2 519	
Nábytek deska - bez přesahu		1000 x 18 x 475 mm	biela lesk	807597	2 570	
Nábytek deska - bez přesahu		1227 x 18 x 475 mm	biela lesk	807610	2 795	
Nábytek deska - bez přesahu		1500 x 18 x 475 mm	biela lesk	809225	3 795	
Nábytek deska - s přesahem		318 x 18 x 475 mm	biela lesk	807542	1 120	
Nábytek deska - s přesahem		336 x 18 x 475 mm	biela lesk	807559	1 120	
Nábytek deska - s přesahem		618 x 18 x 475 mm	biela lesk	807573	2 120	
Nábytek deska - na 2 skrinky		1200 x 18 x 475 mm	biela lesk	807603	2 795	
		Nábytek deska - bez přesahu	300 x 18 x 475 mm	graphite	808143	1 120
		Nábytek deska - bez přesahu	600 x 18 x 475 mm	graphite	807702	2 115
	Nábytek deska - bez přesahu	800 x 18 x 475 mm	graphite	807726	2 340	
	Nábytek deska - bez přesahu	900 x 18 x 475 mm	graphite	809232	2 519	
	Nábytek deska - bez přesahu	1000 x 18 x 475 mm	graphite	807733	2 570	
	Nábytek deska - bez přesahu	1227 x 18 x 475 mm	graphite	807757	2 795	
	Nábytek deska - bez přesahu	1500 x 18 x 475 mm	graphite	809249	3 795	
	Nábytek deska - s přesahem	318 x 18 x 475 mm	graphite	807689	1 119	
	Nábytek deska - s přesahem	336 x 18 x 475 mm	graphite	807696	1 119	
	Nábytek deska - s přesahem	618 x 18 x 475 mm	graphite	807719	2 115	
	Nábytek deska - na 2 skrinky	1200 x 18 x 475 mm	graphite	807740	2 795	

OBRÁZEK	NÁZEV	ROZMĚR	BARVA	ČÍSLO ZBOŽÍ DODAVATELE	JEDNOTKOVÁ CENA v Kč
Skříňka pod umyvadlo zásuvková					
* kompatibilní s umyvadlem Concept S 0720610001,0720810001,0721010001,0721270001					
	Skříňka pod umyvadlo zásuvková s 1x výřezem	598 x 495 x 332 mm	herkules	807924	8 510
	Skříňka pod umyvadlo zásuvková s 1x výřezem	798 x 495 x 332 mm	herkules	807931	9 140
	Skříňka pod umyvadlo zásuvková s 1x výřezem	998 x 495 x 332 mm	herkules	807948	9 642
	Skříňka pod umyvadlo 2x zásuvkami s 2x výřezy	1225 x 495 x 332 mm	herkules	807955	14 450
	Skříňka pod umyvadlo zásuvková s 1x výřezem	598 x 495 x 332 mm	bílá lesk	807641	8 510
	Skříňka pod umyvadlo zásuvková s 1x výřezem	798 x 495 x 332 mm	bílá lesk	807658	9 140
	Skříňka pod umyvadlo zásuvková s 1x výřezem	998 x 495 x 332 mm	bílá lesk	807665	9 642
	Skříňka pod umyvadlo 2x zásuvkami s 2x výřezy	1225 x 495 x 332 mm	bílá lesk	807672	14 450
	Skříňka pod umyvadlo zásuvková s 1x výřezem	598 x 495 x 332 mm	graphite	807788	8 510
	Skříňka pod umyvadlo zásuvková s 1x výřezem	798 x 495 x 332 mm	graphite	807795	9 140
	Skříňka pod umyvadlo zásuvková s 1x výřezem	998 x 495 x 332 mm	graphite	807801	9 642
	Skříňka pod umyvadlo 2x zásuvkami s 2x výřezy	1225 x 495 x 332 mm	graphite	807818	14 450
Skříňka doplňková zásuvková bez výřezu					
	Skříňka doplňková zásuvková bez výřezu	598 x 495 x 332 mm	herkules	807917	9 850
	Skříňka doplňková zásuvková bez výřezu	598 x 495 x 332 mm	bílá lesk	807634	9 850
	Skříňka doplňková zásuvková bez výřezu	598 x 495 x 332 mm	graphite	807771	9 850
Skříňka doplňková otevřená					
	Skříňka doplňková otevřená	300 x 473 x 332 mm	herkules	807900	4 285
	Skříňka doplňková otevřená	300 x 473 x 332 mm	bílá lesk	807627	4 285
	Skříňka doplňková otevřená	300 x 473 x 332 mm	graphite	807764	4 285









SANITÁRNÍ KERAMIKA, NÁBYTEK
A PŘÍSLUŠENSTVÍ







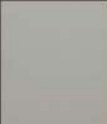

VANÝ A VANOVÉ ZÁSTĚNY

SPROCHOVÉ KOUTY

BATERIE A SPROCHOVÝ PROGRAM

KOUPELNOVÉ DOPLŇKY
A PŘEDSTĚNOVÉ SYSTÉMY

OBRÁZEK	NÁZEV	ROZMĚR	BARVA	ČÍSLO ZBOŽÍ DODAVATELE	JEDNOTKOVÁ CENA v Kč
Koupelnový nábytek EASY+ (EAS36)					
Nástěnná zrcadla Easy + jsou nabízena s LED nebo bez osvětlení. U některých typů lze měnit nastavení barvy a intenzity světla. Jsou to jednoduchá a elegantní zrcadla do koupelny.					
Nábytek - zrcadlo Easy 4 mm, LED					
	pohybový senzorový vypínač, IP44	60 × 70 × 3,5 cm		EA100.60	4 300
	pohybový senzorový vypínač, IP44	80 × 70 × 3,5 cm		EA100.80	4 700
	pohybový senzorový vypínač, IP44	100 × 70 × 3,5 cm		EA100.100	4 900
	pohybový senzorový vypínač, IP44	120 × 70 × 3,5 cm		EA100.120	5 600
	pohybový senz. vypínač, nast. barvy a intenz. světla IP44	60 × 70 × 3,5 cm		EA101.60	4 600
	pohybový senz. vypínač, nast. barvy a intenz. světla IP44	80 × 70 × 3,5 cm		EA101.80	4 950
	pohybový senz. vypínač, nast. barvy a intenz. světla IP44	100 × 70 × 3,5 cm		EA101.100	5 300
	pohybový senz. vypínač, nast. barvy a intenz. světla IP44	120 × 70 × 3,5 cm		EA101.120	6 050
	pohybový senz. vypínač, nast. barvy a intenz. světla IP44	60 × 70 × 3,5 cm		EA102.60	4 800
	pohybový senz. vypínač, nast. barvy a intenz. světla IP44	80 × 70 × 3,5 cm		EA102.80	5 250
	pohybový senz. vypínač, nast. barvy a intenz. světla IP44	100 × 70 × 3,5 cm		EA102.100	5 750
	pohybový senz. vypínač, nast. barvy a intenz. světla IP44	120 × 70 × 3,5 cm		EA102.120	6 550
	pohybový senz. vypínač, nast. barvy a intenz. světla IP44	ø 60 × 3,5 cm		EA103.60	4 600
	* součástí zrcadla je vyhřívací podložka proti mlžení				
	pohyb. senzor. vyp., nast. barvy a intenzity světla, podsvícení	60 × 80 × 3,4 cm	bílý rám	YM-213W-600	5 692
	pohyb. senzor. vyp., nast. barvy a intenzity světla, podsvícení	60 × 80 × 3,4 cm	chromový rám	YM-213CH-600	5 797
	* součástí zrcadla je vyhřívací podložka proti mlžení				
	pohyb. senzor. vyp., nast. barvy a intenzity světla, podsvícení	120 × 60 × 3,4 cm	bílý rám	YM-213W-1200	6 980
	pohyb. senzor. vyp., nast. barvy a intenzity světla, podsvícení	120 × 60 × 3,4 cm	chromový rám	YM-213CH-1200	6 980
	* součástí zrcadla je vyhřívací podložka proti mlžení				
	pohyb. senzor. vyp., nast. barvy a intenzity světla, podsvícení	ø 60 × 4 cm	bílý matný rám	YM-218-W	5 171
	pohyb. senzor. vyp., nast. barvy a intenzity světla, podsvícení	ø 60 × 4 cm	chromový rám	YM-218-CH	5 171
	pohyb. senzor. vyp., nast. barvy a intenzity světla, podsvícení	ø 60 × 4 cm	černý rám	YM-218-B	5 171
	* součástí zrcadla je vyhřívací podložka proti mlžení				
Nábytek - zrcadlo Easy bez osvětlení					
	hliníkový rám černý	60 × 80 cm	černý rám	EA104.60	1 400
	hliníkový rám černý	80 × 80 cm	černý rám	EA104.80	1 650
	hliníkový rám černý	100 × 80 cm	černý rám	EA104.100	1 900
	hliníkový rám černý	120 × 80 cm	černý rám	EA104.120	2 100
	hliníkový stříbrný rám	60 × 80 cm	stříbrný rám	EA105.60	1 400
	hliníkový stříbrný rám	80 × 80 cm	stříbrný rám	EA105.80	1 650
	hliníkový stříbrný rám	100 × 80 cm	stříbrný rám	EA105.100	1 900
	hliníkový stříbrný rám	120 × 80 cm	stříbrný rám	EA105.120	2 100

OBRÁZEK	NÁZEV	ROZMĚR	BARVA	ČÍSLO ZBOŽÍ DODAVATELE	JEDNOTKOVÁ CENA v Kč
Akrylátové vany CONCEPT 100 a 200 (CON15) Vany CONCEPT 100 a CONCEPT 200 jsou vyráběny tepelným tvarováním akrylátových desek s tloušťkou 4 mm. Jedná se o tlakově litý akrylát o vysoké hustotě dle EN 263, který vyniká dlouhou životností a barevnou stálostí povrchu. Akrylátové vany jsou po celé ploše vyztuženy zalisovanými dřevěnými deskami a zpevněny vrstvou ze skleněných vláken a pryskyřice. Kombinace těchto faktorů zaručuje vysokou tuhost a pevnost van a sprchových vaniček bez deformací.					
Akrylátová vana CONCEPT 100 - klasická					
Klasická					
	Vana CONCEPT 100*	160 x 70 cm	bílá	K864001	4 990
	Vana CONCEPT 100	170 x 70 cm	bílá	K871001	4 990
	Vana CONCEPT 100*	170 x 75 cm	bílá	K864101	4 990
	Vana CONCEPT 100*	180 x 80 cm	bílá	K864201	6 790
	Klasická se středovým odtokem Vana CONCEPT 100 New*				
		180 x 80 cm	bílá	K864301	6 790
Akrylátová vana CONCEPT - asymetrická					
	Vana CONCEPT 200 6-ti hran	200 x 90 cm	bílá	K866301	8 590
	Vana CONCEPT 100 asymetrická pravá	150 x 100 cm	bílá	K871101	5 690
	Vana CONCEPT 100 asymetrická levá	150 x 100 cm	bílá	K871201	5 690
Akrylátová vana CONCEPT 200 - klasická					
Klasická					
	Vana CONCEPT 200	180 x 80 cm	bílá	K867801	6 990
Klasická se středovým odtokem					
	Vana CONCEPT 200*	170 x 75 cm	bílá	K866001	5 290
	Vana CONCEPT 200*	180 x 80 cm	bílá	K866101	6 990
	Vana CONCEPT 200	190 x 90 cm	bílá	K866201	7 990
Akrylátová vana - do prostoru * sifon a nohy součást balení					
	Vana akrylátová do prostoru FREEDOM Q volně stojící	169 x 80 cm	bílá	XC00100022	34 710
Příslušenství					
	Zápachová uzávěra pro vanu Freedom Q		bílá	X01500	95

* k dispozici vanový nosič str. 88





SANITÁRNÍ KERAMIKA, NÁBYTEK
A PŘÍSLUŠENSTVÍ



VANY A VANOVÉ ZASTĚNY





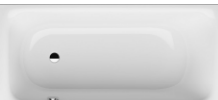



SPRCHOVÉ KOUTY







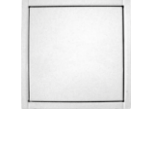
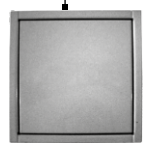



BATERIE A SPRCHOVÝ PROGRAM





KOUPELNOVÉ DOPLŇKY
A PŘEDSTĚNOVÉ SYSTÉMY





OBRÁZEK	NÁZEV	ROZMĚR	BARVA	ČÍSLO ZBOŽÍ DODAVATELE	JEDNOTKOVÁ CENA v Kč
	Baterie do podlahy včetně modulu				
	Baterie vanová Ravak stojánková páková FM 080.00 do podlahy včetně modulu		chrom	X070059	15 364
	Baterie do podlahy včetně modulu		chrom	X070079	16 190
Akrylátové vany GKI (GKI01) Vany GKI jsou vyrobeny z litého síťovaného sanitárního akrylátu, konkrétně nového materiálu NACRYLplus®, který je šetrný k pokožce, a je charakterizován EASY-TOCLEAN efektem a odolnějším povrchem proti poškrábání. Povrchy NACRYLplus se snadno čistí a omezují schopnost špíny, vodního kamene a cizích předmětů ulpívat na povrchu. Vytužené stěny vany a větší tloušťka materiálu pomáhají dosáhnout vysoké stability a tvaru, čímž vany a sprchové vaničky GKI vynikají.					
	Vana akrylátová klasická Soft středový odpad	180 x 80 x 45 cm	bílá	SOBW18080W	9 882
	Vana akrylátová klasická Soft s centrálním odtokem	170 x 80 x 45 cm	bílá	SOBW17080FW	8 445
	Vana akrylátová klasická Soft se sprchovacím prostorem a přepadem vpravo	170 x 80 x 45 cm	bílá	SOBW17080RW	8 445
	Vana akrylátová klasická Soft se sprchovacím prostorem a přepadem vlevo	170 x 80 x 45 cm	bílá	SOBW17080LW	8 445

OBRÁZEK	NÁZEV	ROZMĚR	BARVA	ČÍSLO ZBOŽÍ DODAVATELE	JEDNOTKOVÁ CENA v Kč
Akrylátové vany s dvířky (CON14)					
* nožičky a sifon nejsou součástí dodávky.					
Akrylátové vany s dvířky jsou kompatibilní s nožičkami-100038, K731867, 100030 a sifonem např. PT10051CRM2/80CM, PT100564CRM1/80CM, PT100564CRM2/80CM a další.					
	Vana s dvířky pravá, zástěna, odpad. sada, příslušenství	170 x 80 x 57 cm	bílá	DUOSETRA	97 365
	Vana s dvířky levá, zástěna, odpad. sada, příslušenství	170 x 80 x 57 cm	bílá	DUOSETLA	97 365
	Vana s dvířky levá, zástěna, příslušenství, panel pro obložení	170 x 80 x 57 cm	bílá	DUOSETLF	94 290
	Vana s dvířky pravá, zástěna, příslušenství, panel pro obložení	170 x 80 x 57 cm	bílá	DUOSETRF	94 290
Příslušenství pro akrylátové vany					
Sifon - vanový					
	CONCEPT - automat, komplet, kov, malá zátka	DN50/40 (570 mm)	chrom	PT10055K	734
	CONCEPT CLICK / CLACK, kov			PT100504KM	912
	Sifon - vanový	DN50/40 (570 mm)	bílá	PT100502	210
	- plast, plastová mřížka, zápachová uzávěra, řetízek, gum. zátka				
	Sifon - vanový	DN50/40 (570 mm)	chrom	PT100501	280
	- plast, kovová mřížka, zápachová uzávěra, řetízek, gumová zátka				
	Sifon - vanový	DN50/40 (570 mm)	bílá / chrom	CRI12C807951CON	761
	- plast, plastová mřížka, zápachová uzávěra, řetízek, gumová zátka				

OBRÁZEK	NÁZEV	ROZMĚR	BARVA	ČÍSLO ZBOŽÍ DODAVATELE	JEDNOTKOVÁ CENA v Kč
	Sifon - vanový, automatický komplet, velká zátka - zápachová uzávěra	DN50/40 (570 mm)	chrom	PT10051CRM	566
	Sifon - vanový, automatický komplet, velká zátka - prodloužený s hranatou zátkou a ovládáním, zápachová uzávěra	DN50/40 (800 mm)	chrom	PT10051CRM2/80CM	595
	Sifon - vanový, napouštění přepadem - kulatá zátka, plast	DN50/40 (570 mm)	chrom	PT100564CRM1	2 016
	Sifon - vanový, napouštění přepadem - kulatá zátka, plast	DN50/40 (800 mm)	chrom	PT100564CRM1/80CM	2 048
	Sifon - vanový, napouštění přepadem - hranatá zátka, plast	DN50/40 (570 mm)	chrom	PT100564CRM2	2 090
	Sifon - vanový, napouštění přepadem - hranatá zátka, plast	DN50/40 (800 mm)	chrom	PT100564CRM2/80CM	2 116
	Sifon - vanový, napouštění přepadem - kulatá zátka, plast	DN 50/40 (570 mm)	bílá / chrom	CRID62167951CON	2 674
	Sifon - vanový, napouštění přepadem - kulatá zátka, plast	DN 50/40 (800 mm)	bílá / chrom	CRID64167951CON	2 729
	Sifon - vanový - kulatá, bez krytek	DN 50/40 (570 mm)	bílá / chrom	CRI062007900CON	839
	Sifon - vanový - kulatá, bez krytek	DN 50/40 (800 mm)	bílá / chrom	CRI064007900CON	894
	Sifon - vanový - kulatá krytka, sada - rukojeť přepadu a zátka		chrom	CRIKP0451CON	338
	Dvířka krycí	150 x 150 mm	bílá	0104	81
	Dvířka krycí	200 x 200 mm	bílá	0103	117
	Dvířka krycí	300 x 300 mm	bílá	0101	159
	Dvířka krycí	150 x 150 mm	nerez	0127	361
	Magnety			REMA	296

OBRÁZEK	NÁZEV	ROZMĚR	BARVA	ČÍSLO ZBOŽÍ DODAVATELE	JEDNOTKOVÁ CENA v Kč
Nohy k vanám					
	Univerzální nohy - pro akrylátové vany do 180 cm			100038	1 015
	Univerzální nohy - pro akrylátové vany do 180 cm STANDARD			K731867	780
	Univerzální nohy WA-ADS - odhlučňené - pro akrylátové vany do 180 cm			100030	1 716
	Univerzální nohy WC-plus-ADS - odhlučňené - pro akrylátové vany nad 180 cm			100039	2 790
	Příslušenství k vanám Mepa - montážní úchyt			190020	547
Ocelové vany CONCEPT 100 (CON17)					
<p>Vany CONCEPT 100 získávají vaši pozornost především kvalitním materiálem s dokonalým designem. Jsou vyrobeny ze smaltované oceli. Tento materiál je výjimečný svým kvalitním povrchem, elegantním designem, velmi dlouhou životností a 100% recyklovatelností. Smaltovaná ocel je kombinací oceli a skla. Což jsou dva zcela autentické, přírodní materiály pyšící se jedinečnými materiálovými vlastnostmi. Ocel se vyznačuje svou pevností, vysokou zatížitelností, tvarovatelností a je dobrým vodičem tepla. Sklo nabízí výjimečně luxusní vzhled a je obzvláště odolné vůči chemikáliím a proti žáru.</p>					
	Vana Concept 100	160 x 70 cm	bílá	705615470001	6 580
	Vana Concept 100	170 x 70 cm	bílá	705715470001	7 420
	Vana Concept 100	170 x 75 cm	bílá	701615470001	6 580
	Vana Concept 100 DUO se středovým odpadem	180 x 80 cm	bílá	772515390001	16 900
Příslušenství k ocelovým vanám CONCEPT 100					
	Nohy nalepovací kov/plast chrom			581370090000	990
	Tlumicí sada k vaně (5 tlumících desek 350x170mm, 2 tlumící desky 175x175 mm)			687675730000	1 284
	Tlumící zvuková páska	3,3 m		687676030000	865

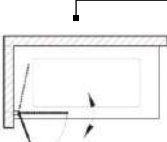
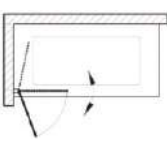
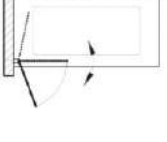
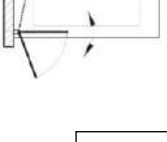
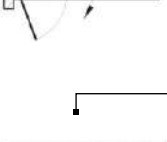
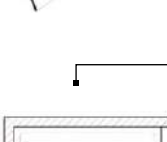
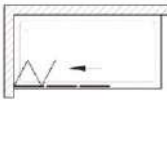

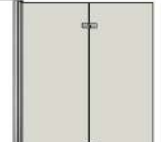
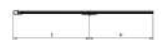
OBRÁZEK	NÁZEV	ROZMĚR	BARVA	ČÍSLO ZBOŽÍ DODAVATELE	JEDNOTKOVÁ CENA v Kč
Ocelové vany CONCEPT 200 (CON27) Vany CONCEPT 200 jsou vyrobeny z glazované titanové oceli s dlouhou životností. Brilantní povrch glazury BETTE Glasur je tvrdší než mramor, dokonale hladký a trvale lesklý. Je odolný proti poškrábání, nárazu, UV záření, působení extrémních teplot a chemikálií. Povrch podobný sklu zabraňuje usazování bakterií a nečistot. Výborná tepelná vodivost poskytuje díky teplu přijatému z vody velmi komfortní pocit při koupání. Vany i sprchové vaničky jsou standardně opatřeny protihlukovou úpravou. Vany CONCEPT 200 jsou pohodlné a s měkkým profilem v zátylku. Posunutý odtok poskytuje komfortní plochu pro koupání i sprchování. Přepad je možné umístit po levé i pravé straně vany.					
Vana ocelová CONCEPT 200 - klasická					
Klasická - s přepadem vpravo					
	Vana CONCEPT 200	160 x 70 cm	bílá	20CV	14 642
	Vana CONCEPT 200	170 x 70 cm	bílá	22CV	14 642
	Vana CONCEPT 200	170 x 75 cm	bílá	24CV	14 642
	Vana CONCEPT 200	180 x 80 cm	bílá	26CV	15 545
Klasická - s přepadem vlevo					
	Vana CONCEPT 200	160 x 70 cm	bílá	21CV	14 642
	Vana CONCEPT 200	170 x 70 cm	bílá	23CV	14 642
	Vana CONCEPT 200	170 x 75 cm	bílá	25CV	14 642
	Vana CONCEPT 200	180 x 80 cm	bílá	27CV	15 545
Vana Concept 200					
	DUO se středovým odpadem	170 x 75 cm	bílá	79CV	14 950
	DUO se středovým odpadem	180 x 80 cm	bílá	80CV	15 950
* vany lze doplnit protiskluzem Antislip Sense = AS (neviditelný antislip na komplet celém povrchu výrobku) za poplatek 5 550 Kč					
Ocelové vany BETTE (BETE2) Řada BetteComodo kombinuje přímočarý design s promyšlenou ergonomií a maximálním pohodlím. Charakteristický je dokonale symetrický oválný tvar a velkorysá hloubka. Řada Form nabízí vestavěné vany klasického tvaru s ergonomicky zkosenými zády, jsou k dispozici v mnoha rozměrech, od 140 až po 190cm. Všechny vany a vaničky Bette jsou vyráběny s kvalitní glazované titanové oceli. Glazované výrobky fa. Bette, jsou: tepelně vodivé, hygienické, odolné proti poškrábání (smalt je tvrdší než železo), odolné proti nárazu, odolné proti chemikáliím a UV-záření, nehlukné a odolné proti vysokým teplotám. Záruka na všechny glazované výrobky Bette je 30 let.					
Vana klasická BetteComodo					
	Vana klasická BetteComodo	170 x 75 cm	bílá	1250-000	16 108
	Vana klasická BetteComodo	180 x 80 cm	bílá	1251-000	17 710
	Vana klasická BetteComodo	190 x 90 cm	bílá	1252-000	22 247
	Vana klasická BetteComodo	170 x 80 cm	bílá	1253-000	16 108
Vana klasická BetteForm					
	Vana klasická BetteForm	140 x 70 cm	bílá	2940-000	17 133
	Vana klasická BetteForm	150 x 70 cm	bílá	2941-000	17 133
	Vana klasická BetteForm	160 x 70 cm	bílá	2942-000	7 700
	Vana klasická BetteForm	165 x 75 cm	bílá	2944-000	17 133
	Vana klasická BetteForm	170 x 70 cm	bílá	2945-000	8 553
	Vana klasická BetteForm	170 x 75 cm	bílá	2947-000	7 700
	Vana klasická BetteForm	180 x 80 cm	bílá	2950-000	17 903

OBRÁZEK	NÁZEV	ROZMĚR	BARVA	ČÍSLO ZBOŽÍ DODAVATELE	JEDNOTKOVÁ CENA v Kč
Příslušenství pro ocelové vany					
	Nožičky k vaně Concept 200, Bette Comodo, Form			B23-1500	2 063
	Sifon - vanový, plastový - prodl. s hranatou zátkou a ovládáním	(DN 50/40 800 mm)	chrom	PT10051CRM2/80CM	595
	Sifon - vanový, napouštění přepadem - kulatá zátká, plast - hranatá zátká, plast	DN 50/40 (800 mm) DN 50/40 (800 mm)	chrom chrom	PT100564CRM1/80CM PT100564CRM2/80CM	2 048 2 116
Vanové zástěny CONCEPT 50, Concept 100 (CON18) a CONCEPT 200 (CON23)					
Vanová zástěna CONCEPT 100 PT-CVS1 se skládá z jednoho pohyblivého dílu, který lze sklopit dovnitř i vně vany. Zástěna se vyrábí v levém a pravém provedení. K dispozici jsou varianty profilů bílá, satin a lesk. Standardní výška zástěny je 150 cm.					
Zástěna CONCEPT 50 PT se skládá ze tří pohyblivých dílů, které lze zcela složit do vnitřního prostoru nad vanu. Poslední díl vanové zástěny je sklopný dovnitř pro vytvoření částečně uzavřeného sprchovacího prostoru. Standardní výška zástěny je 140 cm. Levou nebo pravou variantu vstupu získáte otočením zástěny o 180°. Vanové zástěny lze instalovat na jakoukoli klasickou obdélníkovou vanu s rovným horním lemem.					
	Zástěna vanová - sklo - levá	150 x 80 cm	bílá / transparent	PT-CVS1-80 L WT	5 900
	Zástěna vanová - sklo - pravá	150 x 80 cm	bílá / transparent	PT-CVS1-80 R WT	5 900
	Zástěna vanová - sklo - levá	150 x 80 cm	satin / transparent	PT-CVS1-80 L ST	6 150
	Zástěna vanová - sklo - pravá	150 x 80 cm	satin / transparent	PT-CVS1-80 R ST	6 150
	Zástěna vanová - sklo - levá	150 x 80 cm	lesk / transparent	PT-CVS1-80 L BT	5 950
	Zástěna vanová - sklo - pravá	150 x 80 cm	lesk / transparent	PT-CVS1-80 R BT	5 950
	Tloušťka skla 6 mm.				
	Zástěna vanová - plast (3-dílná) - L / P	140 x 45 cm	bílá / santro	PT-VS3-130 WS	4 232
	Zástěna vanová dvoudílná skládací, panty vpravo	120 x 150 cm	černá/čiré sklo	CONB2D1200607	17 717
	skládací, panty vlevo	120 x 150 cm	černá/čiré sklo	CONB2G1200607	17 717
					

OBRÁZEK	NÁZEV	ROZMĚR	BARVA	ČÍSLO ZBOŽÍ DODAVATELE	JEDNOTKOVÁ CENA v Kč
Sprchové zástěny CONCEPT 70 (CON19) CONCEPT 70 je plně orámovaná série, kombinující vysokou kvalitu s funkčností a flexibilitou. Profily jsou dodávány v barvě eloxovaného hliníku a s chromovými doplňky. Výplně jsou z bezpečnostního skla o tloušťce 4 mm a 5 mm a samozřejmostí je úprava Anti-Plaque pro snadné čištění. Výška výrobků je 1900 mm. Série CONCEPT 70 nabízí širokou škálu produktů, kdy například posuvné dveře lze namontovat do niky a nebo ty stejné dveře lze kombinovat s boční stěnou. Série je dodávána ve vysoce předmontovaném stavu a díky tomu zaručuje velice rychlou a snadnou montáž. U posuvných dveří jsou použity kvalitní dvojitá kolečka pro snadný a tichý chod, samozřejmostí je možnost spodního odklopení při čištění.					
Zástěna sprchová - čtverec posuvné dveře rohový vstup 2-dílný					
	Zástěna sprchová čtverec	75 x 90 x 190 cm	stř. matná / sklo čiré	E20109.087.322	10 362
	Zástěna sprchová čtverec	80 x 80 x 190 cm	stř. matná / sklo čiré	E20102.087.322	9 092
	Zástěna sprchová čtverec	90 x 90 x 190 cm	stř. matná / sklo čiré	E20103.087.322	9 092
	Zástěna sprchová čtverec	100 x 100 x 190 cm	stř. matná / sklo čiré	E20104.087.322	11 313
	Zástěna sprchová čtverec	na míru	stř. matná / sklo čiré	E20180.087.322	13 638
Zástěna sprchová - čtverec posuvné dveře rohový vstup 3-dílný					
	Zástěna sprchová čtverec	80 x 80 x 190 cm	stř. matná / sklo čiré	E21101.087.322	11 313
	Zástěna sprchová čtverec	90 x 90 x 190 cm	stř. matná / sklo čiré	E21102.087.322	11 313
	Zástěna sprchová čtverec	na míru	stř. matná / sklo čiré	E21180.087.322	15 330
Zástěna sprchová - čtvrtkruh posuvné dveře R50					
	Zástěna sprchová čtvrtkruh	80 x 80 x 190 cm	stř. matná / sklo čiré	E20601.087.322	9 409
	Zástěna sprchová čtvrtkruh	90 x 90 x 190 cm	stř. matná / sklo čiré	E20602.087.322	9 409
	Zástěna sprchová čtvrtkruh	100 x 100 x 190 cm	stř. matná / sklo čiré	E20605.087.322	11 894
	Zástěna sprchová čtvrtkruh	na míru	stř. matná / sklo čiré	E20680.087.322	13 638
Zástěna sprchová - posuvné dveře 1-dílné (s posuvným segmentem)					
	Zástěna sprchová dveře	120 x 190 cm	stř. matná / sklo čiré	E20402.087.322	8 352
	Zástěna sprchová dveře	na míru	stř. matná / sklo čiré	E20480.087.322	11 577
Zástěna sprchová - posuvné dveře 2-dílné					
	Zástěna sprchová dveře	80 x 190 cm	stř. matná / sklo čiré	E20301.087.322	9 092
	Zástěna sprchová dveře	90 x 190 cm	stř. matná / sklo čiré	E20303.087.322	9 092
	Zástěna sprchová dveře	100 x 190 cm	stř. matná / sklo čiré	E20305.087.322	9 304
	Zástěna sprchová dveře	na míru	stř. matná / sklo čiré	E20380.087.322	12 581
Zástěna sprchová - boční stěna*					
	Zástěna sprchová boční	75 x 190 cm	stř. matná / sklo čiré	E20502.087.322	5 498
	Zástěna sprchová boční	80 x 190 cm	stř. matná / sklo čiré	E20503.087.322	5 075
	Zástěna sprchová boční	90 x 190 cm	stř. matná / sklo čiré	E20505.087.322	5 075
	Zástěna sprchová boční	100 x 190 cm	stř. matná / sklo čiré	E20507.087.322	5 075
	Zástěna sprchová boční	na míru přes roh	stř. matná / sklo čiré	E20580.087.322	7 929
	Zástěna sprchová boční	na míru v rovině	stř. matná / sklo čiré	E20581.087.322	7 929
	Zástěna sprchová boční	na míru zkrácená na vanu	stř. matná / sklo čiré	E20582.087.322	7 929
* Boční stěnu nelze použít jako samostatně stojící.					
Zástěna sprchová - křídlové dveře					
	Zástěna sprchová dveře	80 x 190 cm	stř. matná / sklo čiré	E24001.087.322	7 823
	Zástěna sprchová dveře	90 x 190 cm	stř. matná / sklo čiré	E24002.087.322	7 929
	Zástěna sprchová dveře	100 x 190 cm	stř. matná / sklo čiré	E24003.087.322	8 933
	Zástěna sprchová dveře	na míru	stř. matná / sklo čiré	E24080.087.322	12 898
Zástěna sprchová - lítací dveře pro niku nebo boční stěnu					
	Zástěna sprchová dveře	80 x 190 cm	stř. matná / sklo čiré	E20903.087.322	8 352
	Zástěna sprchová dveře	90 x 190 cm	stř. matná / sklo čiré	E20905.087.322	8 564
	Zástěna sprchová dveře	100 x 190 cm	stř. matná / sklo čiré	E20907.087.322	9 092
	Zástěna sprchová dveře	120 x 190 cm	stř. matná / sklo čiré	E20908.087.322	9 621
	Zástěna sprchová dveře	na míru	stř. matná / sklo čiré	E20980.087.322	11 789
Příslušenství					
	Rozšiřovací profil - 1 ks (nelze dát více kusů na sebe)	15 x 1900 mm	stříbrná matná	141001.087	869
	Doplňková sada pro U-kabinu (sada 2ks)		stříbrná matná	C26001.087	2680
U sprchových zástěn se jedná o vestavné rozměry pro vaničku.					

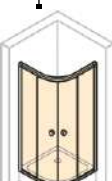

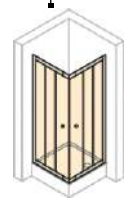

OBRÁZEK	TYP	VESTAVĚNÝ ROZMĚR VANIČKY	MONTÁŽNÍ ROZMĚR (osa skla)	ŠÍŘKA VSTUPU	PEVNÝ SEGMENT	NASTAVITELNOST VÝROBKU	ODSKOK OD OKRAJE VANIČKY	ODSKOK OD OKRAJE VANIČKY NA OSU SKLA	ŠÍŘKA STĚNOVÉHO PROFILU	ČÍSLO VÝROBKU
Technické informace ke koutům CONCEPT 70										
Zástěna sprchová - čtverec posuvné dveře rohový vstup 2-dílný										
	750 x 900	735-760 / 885-910	705-730 / 855-880	454	357-382 / 432-457					E20109.087.322
	800 x 800	785 - 810	755 - 780	432	382 - 407					E20102.087.322
	900 x 900	885 - 910	855 - 880	503	432 - 457	-15 / +10	15	30	30,4	E20103.087.322
	900 x 900	855 - 910	855 - 880	603	294 - 319					E21102.087.322
	1000 x 1000 na míru	985 - 1010 šířka 700 - 1250	955 - 980	574	482 - 507 výška 1200 - 1900					E20104.087.322 E20180.087.322
Zástěna sprchová - čtvrtkruh posuvné dveře										
	800 x 800	785 - 810	755 - 780	420	280 - 305					E20601.087.322
	900 x 900	885 - 910	855 - 880	540	380 - 405	-15/+10	15	30	30,4	E20602.087.322
	1000 x 1000	985 - 1010	955 - 980	540	480 - 505					E20605.087.322
	na míru	šířka 800 - 1250			výška 1900					E20680.087.322
Zástěna sprchová - posuvné dveře 1-dílné (s pevným segmentem)										
	1200	1170 - 1220	1165 - 1198	494	575 - 600	-30/+20	5	20	30,4	E20402.087.322
	na míru	šířka 1000 - 1700			výška 1200 - 1900					E20480.087.322
Zástěna sprchová - posuvné dveře 2-dílné s pevným segmentem										
	800	770 - 820	765 - 798	373	267 - 292					E20301.087.322
	900	870 - 920	865 - 898	440	300 - 325	-30/+20	5	20	30,4	E20303.087.322
	1000	970 - 1020	965 - 998	507	333 - 358					E20305.087.322
	na míru	šířka 800 - 1500			výška 1200 - 1900					E20380.087.322
Zástěna sprchová - boční stěna										
	800	785 - 810	765 - 790							E20503.087.322
	900	885 - 910	865 - 890			-15/+10	5	20	30,4	E20505.087.322
	1000	985 - 1010	965 - 990							E20507.087.322
	na míru přes roh	šířka 200 - 1250			výška 500 - 1900					E20580.087.322
	na míru v rovině	šířka 200 - 1250			výška 500 - 1900					E20581.087.322
	na míru zkrácená na vanu	šířka 200 - 1250			výška 500 - 1900					E20582.087.322
Zástěna sprchová - čtverec posuvné dveře rohový vstup 3-dílný										
	800 x 800	785 - 810	755 - 780	508	261 - 286	-15/+10	15	30	30,4	E21101.087.322
	na míru	šířka 750 - 1250			výška 1200 - 1900					E21180.087.322
Zástěna sprchová - křídlové dveře										
	800	774 - 820	765 - 798	659						E24001.087.322
	900	874 - 920	865 - 898	759		-26/+20	5	20	30,4	E24002.087.322
	1000	974 - 1020	965 - 998	759						E24003.087.322
	na míru	šířka 600 - 1000			výška 1200 - 1900					E24080.087.322
Zástěna sprchová - lítací dveře pro niku nebo boční stěnu										
	800	774 - 820	765 - 798	620						E20903.087.322
	900	874 - 920	865 - 898	720		-26/+20	5	20	30,4	E20905.087.322
	1000	974 - 1020	965 - 998	820						E20907.087.322
	1200	1174 - 1220	1165 - 1198	1020		-26/+20	5	20	30,4	E20908.087.322
	na míru	šířka 700 - 1200			výška 1200 - 1900					E20980.087.322
Výška sprchových zástěn je 1900 mm.										

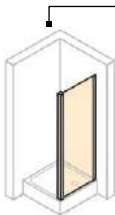
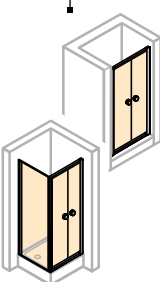
OBRÁZEK	NÁZEV	ROZMĚR	BARVA	ČÍSLO ZBOŽÍ DODAVATELE	JEDNOTKOVÁ CENA v Kč	
Sprchové zástěny CONCEPT 100 (CON20) Sprchové kouty CONCEPT 100 new jsou vyrobeny z eloxovaných hliníkových profilů s chromovými detaily. Bílá a černá barva je nanášena práškovou technologií, která zaručuje vysokou odolnost a stálost. Výplň je z jednovrstvého bezpečnostního skla s úpravou NON-PLAQUE ve standardním provedení. Tato úprava umožňuje snadnější údržbu a je stálá bez nutnosti obnovování. Dveřní pojezdy jsou kuličkové (kuličková ložiska), překryty chromovou nebo černou krytkou. Velmi dobrý chod posuvných dveří zabezpečují kvalitní dvojkolečka. Dveře jsou ve spodní části odklopné, což zajišťuje jednodušší čistitelnost. Sprchové zástěny se dodávají v ochranném obalu, zkompletovány vč. montážního příslušenství. Všechny modely sprchových koutů jsou nastavitelné a umožňují vyrovnání nerovnosti zdi. Nastavitelnost se liší podle typu koutu. Konkrétní nastavitelnosti jednotlivých výrobků naleznete v návodu na montáž. Výška sprchového programu CONCEPT 100 je 1900 mm u sériových výrobků. Tloušťka skla je 4 mm, šířka nástěnné lišty je 30,4 mm.						
Zástěna sprchová - čtverec posuvné dveře, rohový vstup 2-dílný						
	Zástěna sprchová - čtverec	80 x 80 x 190 cm	bílá / sklo čiré	PTA20102.055.322	11 279	
	Zástěna sprchová - čtverec	90 x 90 x 190 cm	bílá / sklo čiré	PTA20103.055.322	11 279	
	Zástěna sprchová - čtverec	100 x 100 x 190 cm	bílá / sklo čiré	PTA20104.055.322	11 279	
	Zástěna sprchová - čtverec	80 x 80 x 190 cm	stříbrná m./ sklo čiré	PTA20102.087.322	11 279	
	Zástěna sprchová - čtverec	90 x 90 x 190 cm	stříbrná m./ sklo čiré	PTA20103.087.322	11 279	
	Zástěna sprchová - čtverec	100 x 100 x 190 cm	stříbrná m./ sklo čiré	PTA20104.087.322	11 279	
	Zástěna sprchová - čtverec	na míru	stříbrná m./ sklo čiré	PTA20180.087.322	14 663	
	Zástěna sprchová - čtverec	80 x 80 x 190 cm	stříbrná pololesklá/čiré	PTA20102.069.322	11 279	
	Zástěna sprchová - čtverec	90 x 90 x 190 cm	stříbrná pololesklá/čiré	PTA20103.069.322	11 279	
	Zástěna sprchová - čtverec	100 x 100 x 190 cm	stříbrná pololesklá/čiré	PTA20104.069.322	11 279	
	Zástěna sprchová - čtverec	na míru	stříbrná pololesklá/čiré	PTA20180.069.322	14 663	
	Zástěna sprchová - čtverec	80 x 80 x 200 cm	černá / sklo čiré	PTA20106.123.322	12 880	
	Zástěna sprchová - čtverec	90 x 90 x 200 cm	černá / sklo čiré	PTA20107.123.322	14 000	
	Zástěna sprchová - čtverec	100 x 100 x 200 cm	černá / sklo čiré	PTA20108.123.322	14 560	
	Zástěna sprchová - čtverec	na míru	černá / sklo čiré	PTA20180.123.322	19 040	
Při zhotovení na míru doporučujeme odborné zaměření, šířka 70 - 120 cm, výška do 190 cm. U sprchových zástěn se jedná o vestavné rozměry pro vaničku. Příplatek za atyp +30 až 35 % z jednot. cen.						
Zástěna sprchová - čtvrtkruh (R500) posuvné dveře						
	Zástěna sprch. čtvrtkruh	80 x 80 x 190 cm	bílá/sklo čiré	PTA21601.055.322	12 883	
	Zástěna sprch. čtvrtkruh	90 x 90 x 190 cm	bílá/sklo čiré	PTA21602.055.322	12 883	
	Zástěna sprch. čtvrtkruh	100 x 100 x 190 cm	bílá/sklo čiré	PTA21605.055.322	12 883	
	Zástěna sprch. čtvrtkruh	80 x 80 x 190 cm	stříbrná matná/sklo čiré	PTA21601.087.322	12 883	
	Zástěna sprch. čtvrtkruh	90 x 90 x 190 cm	stříbrná matná/sklo čiré	PTA21602.087.322	12 883	
	Zástěna sprch. čtvrtkruh	100 x 100 x 190 cm	stříbrná matná/sklo čiré	PTA21605.087.322	12 883	
	Zástěna sprch. čtvrtkruh	80 x 80 x 190 cm	stříbrná pololesklá/čiré	PTA21601.069.322	12 883	
	Zástěna sprch. čtvrtkruh	90 x 90 x 190 cm	stříbrná pololesklá/čiré	PTA21602.069.322	12 883	
	Zástěna sprch. čtvrtkruh	100 x 100 x 190 cm	stříbrná pololesklá/čiré	PTA21605.069.322	12 883	
	Zástěna sprch. čtvrtkruh	80 x 80 x 200 cm	černá / sklo čiré	PTA20611.123.322	14 000	
	Zástěna sprch. čtvrtkruh	90 x 90 x 200 cm	černá / sklo čiré	PTA20612.123.322	15 120	
	Zástěna sprch. čtvrtkruh	100 x 100 x 200 cm	černá / sklo čiré	PTA20613.123.322	15 680	
	Zástěna sprch. čtvrtkruh	na míru	černá / sklo čiré	PTA20680.123.322	21 280	
	Zhotovení na míru u této zástěny není možné. U sprchových zástěn se jedná o vestavné rozměry pro vaničku. Rádus 504 mm.					

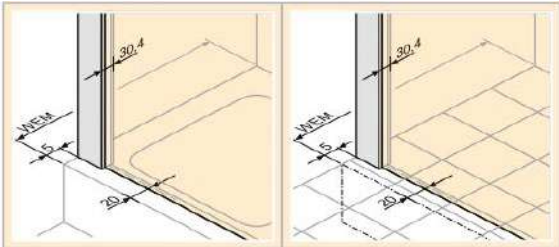
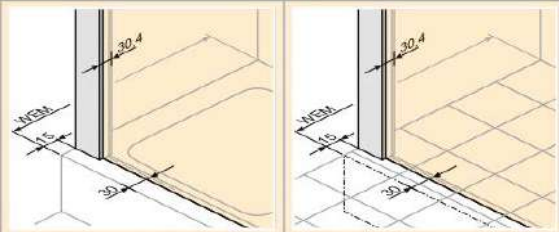
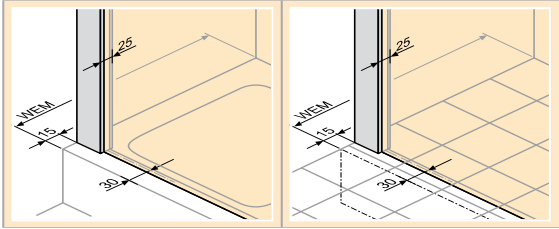
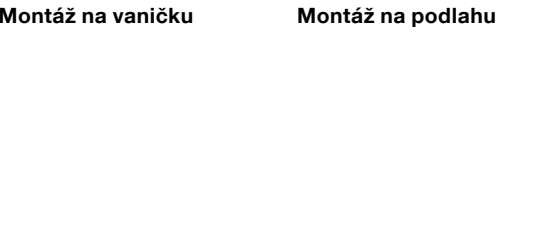

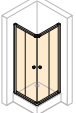
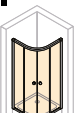
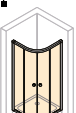
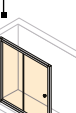
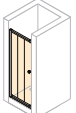

OBRÁZEK	NÁZEV	ROZMĚR	BARVA	ČÍSLO ZBOŽÍ DODAVATELE	JEDNOTKOVÁ CENA v Kč
	Zástěna sprchová - dveře posuvné 1-dílné s pevným segmentem				
	Zástěna sprchová dveře	120 x 190 cm	bílá/sklo čiré	PTA20402.055.322	8 764
	Zástěna sprchová dveře	130 x 190 cm	bílá/sklo čiré	PTA20403.055.322	8 764
	Zástěna sprchová dveře	140 x 190 cm	bílá/sklo čiré	PTA20404.055.322	10 240
	Zástěna sprchová dveře	120 x 190 cm	stříbrná matná/sklo čiré	PTA20402.087.322	8 764
	Zástěna sprchová dveře	130 x 190 cm	stříbrná matná/sklo čiré	PTA20403.087.322	8 898
	Zástěna sprchová dveře	140 x 190 cm	stříbrná matná/sklo čiré	PTA20404.087.322	10 240
	Zástěna sprchová dveře	na míru	stříbrná matná/sklo čiré	PTA20480.087.322	11 392
	Zástěna sprchová dveře	120 x 190 cm	stříbrná pololesklá/čiré	PTA20402.069.322	8 764
	Zástěna sprchová dveře	130 x 190 cm	stříbrná pololesklá/čiré	PTA20403.069.322	8 764
	Zástěna sprchová dveře	140 x 190 cm	stříbrná pololesklá/čiré	PTA20404.069.322	10 240
	Zástěna sprchová dveře	na míru	stříbrná pololesklá/čiré	PTA20480.069.322	11 392
	Zástěna sprchová dveře	120 x 200 cm	černá / sklo čiré	PTA20409.123.322	10 640
	Zástěna sprchová dveře	130 x 200 cm	černá / sklo čiré	PTA20410.123.322	10 864
	Zástěna sprchová dveře	140 x 200 cm	černá / sklo čiré	PTA20411.123.322	11 088
	Zástěna sprchová dveře	150 x 200 cm	černá / sklo čiré	PTA20412.123.322	11 312
	Zástěna sprchová dveře	160 x 200 cm	černá / sklo čiré	PTA20413.123.322	12 880
Zástěna sprchová dveře	na míru	černá / sklo čiré	PTA20480.123.322	15 680	
Při zhotovení na míru doporučujeme odborné zaměření, šířka 70 - 150 cm, výška do 190 cm. Příplatek za atyp +30 až 35 % z jednotkových cen. U sprchových zástěn se jedná o vestavné rozměry pro vaničku. Vstup z levé nebo z pravé strany, otočení zástěny při montáži o 180°.					
	Zástěna sprchová - dveře posuvné 2-dílné s pevným segmentem pro niku nebo boční stěnu				
	Zástěna sprchová dveře	80 x 190 cm	bílá/sklo čiré	PTA20301.055.322	8 764
	Zástěna sprchová dveře	90 x 190 cm	bílá/sklo čiré	PTA20303.055.322	8 764
	Zástěna sprchová dveře	100 x 190 cm	bílá/sklo čiré	PTA20305.055.322	8 764
	Zástěna sprchová dveře	80 x 190 cm	stříbrná matná/sklo čiré	PTA20301.087.322	8 764
	Zástěna sprchová dveře	90 x 190 cm	stříbrná matná/sklo čiré	PTA20303.087.322	8 764
	Zástěna sprchová dveře	100 x 190 cm	stříbrná matná/sklo čiré	PTA20305.087.322	8 764
	Zástěna sprchová dveře	na míru	stříbrná matná/sklo čiré	PTA20380.087.322	11 392
	Zástěna sprchová dveře	80 x 190 cm	stříbrná pololesklá/čiré	PTA20301.069.322	8 764
	Zástěna sprchová dveře	90 x 190 cm	stříbrná pololesklá/čiré	PTA20303.069.322	8 764
	Zástěna sprchová dveře	100 x 190 cm	stříbrná pololesklá/čiré	PTA20305.069.322	8 764
	Zástěna sprchová dveře	na míru	stříbrná pololesklá/čiré	PTA20380.069.322	11 392
	Při zhotovení na míru doporučujeme odborné zaměření, šířka 70 - 150 cm, výška do 190 cm. Příplatek za atyp +30 až 35 % z jednotkových cen. U sprchových zástěn se jedná o vestavné rozměry pro vaničku. Vstup z levé nebo z pravé strany, otočení zástěny při montáži o 180°.				
	Zástěna sprchová - čtverec posuvné dveře 3-dílné				
	Zástěna sprchová čtverec	80 x 80 x 190 cm	bílá/sklo čiré	PTA21101.055.322	12 860
	Zástěna sprchová čtverec	90 x 90 x 190 cm	bílá/sklo čiré	PTA21102.055.322	12 860
	Zástěna sprchová čtverec	100 x 100 x 190 cm	bílá/sklo čiré	PTA21103.055.322	12 860
	Zástěna sprchová čtverec	80 x 80 x 190 cm	stříbrná matná/sklo čiré	PTA21101.087.322	12 860
	Zástěna sprchová čtverec	90 x 90 x 190 cm	stříbrná matná/sklo čiré	PTA21102.087.322	12 860
	Zástěna sprchová čtverec	100 x 100 x 190 cm	stříbrná matná/sklo čiré	PTA21103.087.322	12 860
	Zástěna sprchová čtverec	na míru	stříbrná matná/sklo čiré	PTA21180.087.322	14 663
	Zástěna sprchová čtverec	80 x 80 x 190 cm	stříbrná pololesklá/čiré	PTA21101.069.322	12 860
	Zástěna sprchová čtverec	90 x 90 x 190 cm	stříbrná pololesklá/čiré	PTA21102.069.322	12 860
	Zástěna sprchová čtverec	100 x 100 x 190 cm	stříbrná pololesklá/čiré	PTA21103.069.322	12 860
	Zástěna sprchová čtverec	na míru	stříbrná pololesklá/čiré	PTA21180.069.322	14 663
	Při zhotovení na míru doporučujeme odborné zaměření, šířka 70 - 120 cm, výška do 190 cm. U sprchových zástěn se jedná o vestavné rozměry pro vaničku. Příplatek za atyp +30 až 35 % z jednot. cen.				

OBRÁZEK	NÁZEV	ROZMĚR	BARVA	ČÍSLO ZBOŽÍ DODAVATELE	JEDNOTKOVÁ CENA v Kč
	Zástěna sprchová - boční stěna				
	Zástěna sprchová boční	80 x 190 cm	bílá/sklo čiré	PTA20503.055.322	4 890
	Zástěna sprchová boční	90 x 190 cm	bílá/sklo čiré	PTA20505.055.322	4 890
	Zástěna sprchová boční	100 x 190 cm	bílá/sklo čiré	PTA20507.055.322	4 890
	Zástěna sprchová boční	80 x 190 cm	stříbrná matná/sklo čiré	PTA20503.087.322	4 890
	Zástěna sprchová boční	90 x 190 cm	stříbrná matná/sklo čiré	PTA20505.087.322	4 890
	Zástěna sprchová boční	100 x 190 cm	stříbrná matná/sklo čiré	PTA20507.087.322	4 890
	Zástěna sprchová boční	na míru přes roh	stříbrná matná/sklo čiré	PTA20580.087.322	6 356
	Zástěna sprchová boční	na míru v rovině	stříbrná matná/sklo čiré	PTA20581.087.322	6 356
	Zástěna sprchová boční	na míru zkrácená na vanu	stříbrná matná/sklo čiré	PTA20582.087.322	6 356
	Zástěna sprchová boční	80 x 190 cm	stříbrná pololesklá/čiré	PTA20503.069.322	4 890
	Zástěna sprchová boční	90 x 190 cm	stříbrná pololesklá/čiré	PTA20505.069.322	4 890
	Zástěna sprchová boční	100 x 190 cm	stříbrná pololesklá/čiré	PTA20507.069.322	4 890
	Zástěna sprchová boční	na míru přes roh	stříbrná pololesklá/čiré	PTA20580.069.322	6 356
	Zástěna sprchová boční	na míru v rovině	stříbrná pololesklá/čiré	PTA20581.069.322	6 356
	Zástěna sprchová boční	na míru zkrácená na vanu	stříbrná pololesklá/čiré	PTA20582.069.322	6 356
	Zástěna sprchová boční	70 x 200 cm	černá / sklo čiré	PTA20508.123.322	4 704
	Zástěna sprchová boční	80 x 200 cm	černá / sklo čiré	PTA20510.123.322	4 872
	Zástěna sprchová boční	90 x 200 cm	černá / sklo čiré	PTA20511.123.322	5 040
	Zástěna sprchová boční	100 x 200 cm	černá / sklo čiré	PTA20512.123.322	5 264
Zástěna sprchová boční	120 x 200 cm	černá / sklo čiré	PTA20521.123.322	6 160	
Zástěna sprchová boční	na míru	černá / sklo čiré	PTA20580.123.322	7 616	
Boční stěnu nelze použít jako samostatně stojící, balení neobsahuje vzpěru. U provedení na míru doporučujeme odborné zaměření. U sprchových zástěn se jedná o vestavné rozměry pro vaničku.					
	Zástěna sprchová - dveře lítací pro niku nebo boční stěnu				
	Zástěna sprchová dveře	80 x 190 cm	bílá / sklo čiré	PTA25103.055.322	8 764
	Zástěna sprchová dveře	90 x 190 cm	bílá / sklo čiré	PTA25104.055.322	8 764
	Zástěna sprchová dveře	100 x 190 cm	bílá / sklo čiré	PTA25105.055.322	8 764
	Zástěna sprchová dveře	80 x 190 cm	stříbrná matná / sklo čiré	PTA25103.087.322	8 764
	Zástěna sprchová dveře	90 x 190 cm	stříbrná matná / sklo čiré	PTA25104.087.322	8 764
	Zástěna sprchová dveře	100 x 190 cm	stříbrná matná / sklo čiré	PTA25105.087.322	8 764
	Zástěna sprchová dveře	na míru	stříbrná matná / sklo čiré	PTA25180.087.322	11 392
	Zástěna sprchová dveře	80 x 190 cm	stříbrná pololesklá / čiré	PTA25103.069.322	8 764
	Zástěna sprchová dveře	90 x 190 cm	stříbrná pololesklá / čiré	PTA25104.069.322	8 764
	Zástěna sprchová dveře	100 x 190 cm	stříbrná pololesklá / čiré	PTA25105.069.322	8 764
	Zástěna sprchová dveře	na míru	stříbrná pololesklá / čiré	PTA25180.069.322	11 392
Při zhotovení na míru doporučujeme odborné zaměření, šířka 60 - 100 cm, výška do 190 cm. Příplatek za atyp +30 až 35 % z jednotkových cen. U sprchových zástěn se jedná o vestavné rozměry pro vaničku.					



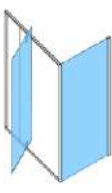
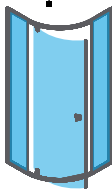

OBRÁZEK	NÁZEV	ROZMĚR	BARVA	ČÍSLO ZBOŽÍ DODAVATELE	JEDNOTKOVÁ CENA v Kč
Příslušenství ke sprchovým koutům					
	Rozšiřovací profil CONCEPT 100	1,5 x 190 cm	bílá	141001.055	860
	Rozšiřovací profil CONCEPT 100	1,5 x 190 cm	stříbrná	141001.087	869
	Rozšiřovací profil CONCEPT 100	1,5 x 190 cm	pololesklá	141001.069	860
	Rozšiřovací profil o 15 mm	1,5 x 200 cm	černá	A21005.123	860
	Doplňková sada pro U-kabiny		stříbrná	C26001.087	2 680
	Doplňková sada pro U-kabiny		černá	C26001.123	2 680
	Set magnetů a lišt pro posuvné dveře 2 dílné		černá	A22901	904
	Set magnetů a lišt pro rohový vstup 2 dílný		černá	A22902	1 379
Rozšiřovací profil lze použít jeden na každou stranu (rozšíření 1,5 cm na každou stranu). Neplatí pro lítací dveře (lze pouze jeden profil na jednu stranu dveří).					
Nákresy montáží sprchových zástěn.					
	Posuvné dveře 1-dílné s pevným segmentem posuvné dveře 2-dílné s pevným segmentem lítací dveře boční stěna				
WEM=vestavný rozměr vaničky					
	Posuvné dveře, rohový vstup 2-dílný a 3 dílný 1/4-kruh posuvné dveře.				
	WEM=vestavný rozměr vaničky				
	Rozšiřovací profil lze použít jeden na každou stranu.				
Montáž na vaničku	Montáž na podlahu				

OBRÁZEK	TYP	VESTAVĚNÝ ROZMĚR VANIČKY	MONTÁŽNÍ ROZMĚR (osa skla)	ŠÍŘKA VSTUPU	PEVNÝ SEGMENT	NASTAVITELNOST VÝROBKU	ODSKOK OD OKRAJE VANIČKY	ODSKOK OD OKRAJE VANIČKY NA OSU SKLA	ŠÍŘKA STĚNOVÉHO PROFILU	ČÍSLO VÝROBKU
Technické informace ke koutům CONCEPT 100										
Posuvné dveře, rohový vstup 2-dílný										
	800 x 800	785-810	755-780	432	329-354	-15 /+10	15	30	30,4	PTA20102
	900 x 900	885 - 910	855-880	503	379-404	-15 /+10	15	30	30,4	PTA20103
	1000 x 1000	985-1010	955-980	573	429-454	-15 /+10	15	30	30,4	PTA20104
	na míru	šířka 700-1200			výška do 1900	-15 /+10	15	30	30,4	PTA20180
Čtvrtekruh posuvné dveře r 500 BARVA 055/087/069 výška 1900										
	800 x 800	785-810	755-780	490	286-311	-15 /+10	15	30	30,4	PTA21601
	900 x 900	885 - 910	855-880	570	340-365	-15 /+10	15	30	30,4	PTA21602
	1000 x 1000	985-1010	955-980	570	440-465	-15 /+10	15	30	30,4	PTA21605
Čtvrtekruh posuvné dveře r 500 BARVA 123 výška 2000										
	800 x 800	785-810	755-780	490	286-311	-15 /+10	15	30	30,4	PTA20611
	900 x 900	885 - 910	855-880	570	340-365	-15 /+10	15	30	30,4	PTA20612
	1000 x 1000	985-1010	955-980	570	440-465	-15 /+10	15	30	30,4	PTA20615
	na míru	šířka 800-1200			výška 2000 (nelze si určit)	-15 /+10	15	30	30,4	PTA20680
Posuvné dveře 1-dílné s pevným segmentem pro niku nebo boční stěnu										
	1200	1193-1218	1173-1198	501	530-555	-30 / +10	5	20	30,4	PTA20402
	1300	1293-1318	1273-1298	551	580-605	-30 / +20	5	20	30,4	PTA20410
	1400	1393-1418	1373-1398	601	630-655	-30 / +10	5	20	30,4	PTA20404
	1500	1493-1518	1473-1498	651	680-705	-30 / +20	5	20	30,4	PTA20412
	1600	1593-1618	1573-1598	651	780-805	-30 / +20	5	20	30,4	PTA20413
	na míru	1000-1700				-30 / +10	5	20	30,4	PTA20480
Posuvné dveře 2-dílné s pevným segmentem pro niku nebo boční stěnu										
	800	793-818	773-798	360	230-255	-30 / +20	5	20	30,4	PTA20301
	900	893-918	873-898	424	262-287	-30 / +20	5	20	30,4	PTA20303
	1000	993-1018	973-998	490	295-320	-30 / +20	5	20	30,4	PTA20305
	na míru	šířka 800-1200			výška do 1900	-30 / +20	5	20	30,4	PTA20380
Boční stěna BARVA 055/087/069 výška 1900										
	800	785-810	765-790			-15 /+10	5	20	30,4	PTA20503
	900	885-910	865-890			-15 /+10	5	20	30,4	PTA20505
	1000	985-1010	965-990			-15 /+10	5	20	30,4	PTA20507
	na míru přes roh	šířka 200-1200			výška do 1900	-15 /+10	5	20	30,4	PTA20580
	na míru v rovině	šířka 200-1200			výška do 1900	-15 /+10	5	20	30,4	PTA20581
	na míru zkrácená na vanu	šířka 200-1200			výška do 1900	-15 /+10	5	20	30,4	PTA20582
Boční stěna BARVA 123 výška 2000										
	700	685-710	665-690			-15 /+10	5	20	30,4	PTA20508
	800	785-810	765-790			-15 /+10	5	20	30,4	PTA20510
	900	885-910	865-890			-15 /+10	5	20	30,4	PTA20505
	1000	985-1010	965-990			-15 /+10	5	20	30,4	PTA20507
	1200	1185-1210	1165-1190			-15 /+10	5	20	30,4	PTA20521
	na míru přes roh	šířka 200-1200			výška do 2000	-15 /+10	5	20	30,4	PTA20580
Posuvné dveře, rohový vstup 3-dílný										
	800 x 800	785-810	755-780	507	274-299	-15 /+10	15	30	30,4	PTA21101
	900 x 900	885-910	855-880	602	307-332	-15 /+10	15	30	30,4	PTA21102
	1000 x 1000	985-1010	955-980	695	340-365	-15 /+10	15	30	30,4	PTA21103
	na míru	800-1200				-15 /+10	15	30	30,4	PTA21180

OBRÁZEK	TYP	VESTAVĚNÝ ROZMĚR VANIČKY	MONTÁŽNÍ ROZMĚR (osa skla)	ŠÍŘKA VSTUPU	PEVNÝ SEGMENT	NASTAVITELNOST VÝROBKU	ODSKOK OD OKRAJE VANIČKY	ODSKOK OD OKRAJE VANIČKY NA OSU SKLA	ŠÍŘKA STĚNOVÉHO PROFILU	ČÍSLO VÝROBKU	
	Lítací dveře pro niku nebo boční stěnu										
	800	793-818	773-798	620		-26 /+20	5	20	30,4	PTA25103	
	900	893-918	873-898	720		-26 /+20	5	20	30,4	PTA25104	
	1000	993-1018	973-998	820		-26 /+20	5	20	30,4	PTA25105	
	na míru	šířka 700-1200		výška do 1900		-26 /+20	5	20	30,4	PTA25180	
Rozšiřovací profil											
	Rozšiřovací profil o 15 mm			barva 055/087/069						141001	
	Rozšiřovací profil o 15 mm			barva 123						A21005	
Výška sprchových zástěn je 1900 mm. U zástěn na míru do 1900 mm.											

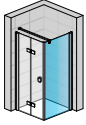
OBRÁZEK	NÁZEV	ROZMĚR	BARVA	ČÍSLO ZBOŽÍ DODAVATELE	JEDNOTKOVÁ CENA v Kč
Sprchové zástěny CONCEPT PIVOT STYLE (CON28)					
CONCEPT PIVOT se vyznačuje jednoduchým a nezníčitelným systémem otevírání dveří, který nevyžaduje žádnou údržbu. Vlastní čep je tvořen kvalitní nerezovou ocelí zasazenou do těla pantu. Pivot neboli nerezový čep zapadá zcela přesně do plastového pouzdra, ve kterém se otáčí. Díky pevnostním a kluzným vlastnostem materiálů není nutné mechanismus mazat a díky použití pouze dvou přesných komponent je zaručena jeho nezníčitelnost. Minimum kovových profilů a maximum čistého bezpečnostního skla o tloušťce 6 mm. To jsou výrobky řady Pivot. Skvěle kontrastují s plochami bezpečnostního skla a decentně přitahují pozornost.					
Sprchové dveře otočné jednokřídlé					
	PIVOT STYLE dveře	76,1 - 81,1 x 190 cm	stř. lesklá / čiré	03G40C00Z15	9 450
	PIVOT STYLE dveře	76,1 - 81,1 x 190 cm	černá / čiré	03G40300Z15	9 450
	PIVOT STYLE dveře	86,1 - 91,1 x 190 cm	stř. lesklá / čiré	03G70C00Z15	9 750
	PIVOT STYLE dveře	86,1 - 91,1 x 190 cm	černá / čiré	03G70300Z15	9 750
Sprchové dveře otočné dvoudílné					
	PIVOT STYLE dveře	96,1 - 101,1 x 190 cm	stř. lesklá / čiré	03GA0C00Z15	9 990
	PIVOT STYLE dveře	96,1 - 101,1 x 190 cm	černá / čiré	03GA0300Z15	9 990
	PIVOT STYLE dveře	106,1 - 111,1 x 190 cm	stř. lesklá / čiré	03GD0C00Z15	10 500
	PIVOT STYLE dveře	106,1 - 111,1 x 190 cm	černá / čiré	03GD0300Z15	10 500
	PIVOT STYLE dveře	116,1 - 121,1 x 190 cm	stř. lesklá / čiré	03GG0C00Z15	10 850
	PIVOT STYLE dveře	116,1 - 121,1 x 190 cm	černá / čiré	03GG0300Z15	10 850
Boční stěna					
	PIVOT STYLE stěna	77 - 79,5 x 190 cm	stř. lesklá / čiré	90G40C00Z15	4 750
	PIVOT STYLE stěna	77 - 79,5 x 190 cm	černá / čiré	90G40300Z15	4 550
	PIVOT STYLE stěna	87 - 89,5 x 190 cm	stř. lesklá / čiré	90G70C00Z15	5 150
	PIVOT STYLE stěna	87 - 89,5 x 190 cm	černá / čiré	90G70300Z15	5 150
	PIVOT STYLE stěna	97 - 99,5 x 190 cm	stř. lesklá / čiré	90GA0C00Z15	5 250
	PIVOT STYLE stěna	97 - 99,5 x 190 cm	černá / čiré	90GA0300Z15	5 250
Zástěna sprchová - čtvrtkruh R500					
	PIVOT STYLE dveře	77 - 79,5 x 77 - 79,5 x 190 cm	stř. lesklá / čiré	37644C00Z15	12 750
	PIVOT STYLE dveře	77 - 79,5 x 77 - 79,5 x 190 cm	černá / čiré	37644300Z15	12 750
	PIVOT STYLE dveře	87 - 89,5 x 87 - 89,5 x 190 cm	stř. lesklá / čiré	37677C00Z15	13 350
	PIVOT STYLE dveře	87 - 89,5 x 87 - 89,5 x 190 cm	černá / čiré	37677300Z15	12 990
	PIVOT STYLE dveře	97 - 99,5 x 97 - 99,5 x 190 cm	stř. lesklá / čiré	376AAC00Z15	13 950
	PIVOT STYLE dveře	97 - 99,5 x 97 - 99,5 x 190 cm	černá / čiré	376AA300Z15	13 500
Nastavovací profily (2 cm)					
	Nastavovací profil PNPS	výška 190 cm	černá	E778801319000	364
	Nastavovací profil BLNPS	výška 190 cm	stříbr. lesklá	E778801C1900B	405
Atypické výrobky					
Lze vyrobit atypické výrobky ze standardní série PIVOT.					

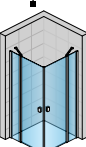
OBRÁZEK	NÁZEV	ROZMĚR	BARVA	ČÍSLO ZBOŽÍ DODAVATELE	JEDNOTKOVÁ CENA v Kč
<p>Sprchové zástěny CONCEPT 200 Ronal (CON23)</p> <p>Sprchové zástěny CONCEPT 200 jsou bezrámovou konstrukcí s jednoduchými madly a s pevnými designovými kotvicími profily. Všechna skla jsou bezpečnostní a jsou standardně dodávána s antiplakovou úpravou CONCEPT-Clean, která snižuje usazování nečistot a vodního kamene na skle, což značně usnadňuje údržbu skla. Tloušťka skla je 6 mm. Standardní výška koutů je 2000 mm. Profily jsou aluchromové. Dveře s otvíráním ven i dovnitř, skládací dveře. Panty se zdvihovým mechanismem. Kouty CONCEPT 200 se vyznačují optimální stabilitou a jednoduchou montáží.</p>					
<p>Zástěna sprchová - jednokřídlé dveře</p>					
	jednokřídlé dveře	75 x 200 cm	aluchrom/čiré sklo	CON1 075 50 07	10 584
	jednokřídlé dveře	80 x 200 cm	aluchrom/čiré sklo	CON10805007	11 777
	jednokřídlé dveře	90 x 200 cm	aluchrom/čiré sklo	CON10905007	11 777
	jednokřídlé dveře	100 x 200 cm	aluchrom/čiré sklo	CON11005007	11 777
	jednokřídlé dveře	75 x 200 cm	černá/čiré sklo	CON10750607	15 008
	jednokřídlé dveře	80 x 200 cm	černá/čiré sklo	CON10800607	15 008
	jednokřídlé dveře	90 x 200 cm	černá/čiré sklo	CON10900607	15 008
	jednokřídlé dveře	100 x 200 cm	černá/čiré sklo	CON11000607	15 008
<p>Pro montáž do niky nutno objednat montážní set v2.con magnetické těsnění.</p>					
<p>Zástěna sprchová - dvoukřídlé dveře</p>					
	dvoukřídlé dveře	75 x 200 cm	aluchrom/čiré sklo	CON20755007	13 047
	dvoukřídlé dveře	80 x 200 cm	aluchrom/čiré sklo	CON20805007	13 048
	dvoukřídlé dveře	90 x 200 cm	aluchrom/čiré sklo	CON20905007	13 048
	dvoukřídlé dveře	100 x 200 cm	aluchrom/čiré sklo	CON21005007	13 048
	dvoukřídlé dveře	75 x 200 cm	černá/čiré sklo	CON20750607	16 078
	dvoukřídlé dveře	80 x 200 cm	černá/čiré sklo	CON20800607	16 078
	dvoukřídlé dveře	90 x 200 cm	černá/čiré sklo	CON20900607	16 078
	dvoukřídlé dveře	100 x 200 cm	černá/čiré sklo	CON21000607	16 078
<p>Zástěna sprchová - dvoudílné skládací dveře - pravé</p>					
	dvoudílné skládací dveře, pravé	75 x 200 cm	aluchrom/čiré sklo	CONF1D0755007	16 610
	dvoudílné skládací dveře, pravé	80 x 200 cm	aluchrom/čiré sklo	CONF1D0805007	16 645
	dvoudílné skládací dveře, pravé	90 x 200 cm	aluchrom/čiré sklo	CONF1D0905007	17 068
	dvoudílné skládací dveře, pravé	100 x 200 cm	aluchrom/čiré sklo	CONF1D1005007	17 490
	dvoudílné skládací dveře, pravé	120 x 200 cm	aluchrom/čiré sklo	CONF1D1205007	18 055
	dvoudílné skládací dveře, pravé	75 x 200 cm	černá/čiré sklo	CONF1D0750607	19 239
	dvoudílné skládací dveře, pravé	80 x 200 cm	černá/čiré sklo	CONF1D0800607	19 521
	dvoudílné skládací dveře, pravé	90 x 200 cm	černá/čiré sklo	CONF1D0900607	19 859
	dvoudílné skládací dveře, pravé	100 x 200 cm	černá/čiré sklo	CONF1D1000607	20 368
	dvoudílné skládací dveře, pravé	120 x 200 cm	černá/čiré sklo	CONF1D1200607	20 706
<p>Pro montáž do niky nutno objednat montážní set v2. con magnetické těsnění.</p>					
<p>Zástěna sprchová - dvoudílné skládací dveře - levé</p>					
	dvoudílné skládací dveře, levé	75 x 200 cm	aluchrom/čiré sklo	CONF1G0755007	16 610
	dvoudílné skládací dveře, levé	80 x 200 cm	aluchrom/čiré sklo	CONF1G0805007	16 645
	dvoudílné skládací dveře, levé	90 x 200 cm	aluchrom/čiré sklo	CONF1G0905007	17 068
	dvoudílné skládací dveře, levé	100 x 200 cm	aluchrom/čiré sklo	CONF1G1005007	17 490
	dvoudílné skládací dveře, levé	120 x 200 cm	aluchrom/čiré sklo	CONF1G1205007	18 055
	dvoudílné skládací dveře, levé	75 x 200 cm	černá/čiré sklo	CONF1G0750607	19 239
	dvoudílné skládací dveře, levé	80 x 200 cm	černá/čiré sklo	CONF1G0800607	19 521
	dvoudílné skládací dveře, levé	90 x 200 cm	černá/čiré sklo	CONF1G0900607	19 859
	dvoudílné skládací dveře, levé	100 x 200 cm	černá/čiré sklo	CONF1G1000607	20 368
	dvoudílné skládací dveře, levé	120 x 200 cm	černá/čiré sklo	CONF1G1200607	20 706
<p>Pro montáž do niky nutno objednat montážní set v2. con magnetické těsnění.</p>					

OBRÁZEK	NÁZEV	ROZMĚR	BARVA	ČÍSLO ZBOŽÍ DODAVATELE	JEDNOTKOVÁ CENA v Kč
	Zástěna sprchová - boční stěna				
	boční stěna	75 x 200 cm	aluchrom/čiré sklo	CONT10755007	8 693
	boční stěna	80 x 200 cm	aluchrom/čiré sklo	CONT10805007	8 693
	boční stěna	90 x 200 cm	aluchrom/čiré sklo	CONT10905007	8 693
	boční stěna	100 x 200 cm	aluchrom/čiré sklo	CONT11005007	8 693
	boční stěna	120 x 200 cm	aluchrom/čiré sklo	CONT11205007	9 466
	boční stěna	75 x 200 cm	černá/čiré sklo	CONT10750607	11 792
	boční stěna	80 x 200 cm	černá/čiré sklo	CONT10800607	11 792
	boční stěna	90 x 200 cm	černá/čiré sklo	CONT10900607	11 792
	boční stěna	100 x 200 cm	černá/čiré sklo	CONT11000607	11 792
	boční stěna	120 x 200 cm	černá/čiré sklo	CONT11200607	12 863
	Zástěna sprchová - boční stěna				
	boční stěna ke dvoukřídlým dveřím	75 x 200 cm	aluchrom/čiré sklo	CONT20755007	8 693
	boční stěna ke dvoukřídlým dveřím	80 x 200 cm	aluchrom/čiré sklo	CONT20805007	8 693
	boční stěna ke dvoukřídlým dveřím	90 x 200 cm	aluchrom/čiré sklo	CONT20905007	8 693
	boční stěna ke dvoukřídlým dveřím	100 x 200 cm	aluchrom/čiré sklo	CONT21005007	8 693
	boční stěna ke dvoukřídlým dveřím	75 x 200 cm	černá/čiré sklo	CONT20750607	11 792
	boční stěna ke dvoukřídlým dveřím	80 x 200 cm	černá/čiré sklo	CONT20800607	11 792
	boční stěna ke dvoukřídlým dveřím	90 x 200 cm	černá/čiré sklo	CONT20900607	11 792
	boční stěna ke dvoukřídlým dveřím	100 x 200 cm	černá/čiré sklo	CONT21000607	11 792
	boční stěna ke dvoukřídlým dveřím	120 x 200 cm	černá/čiré sklo	CONT21200607	12 963
	Pro montáž do niky nutno objednat montážní set v2.con magnetické těsnění.				
	Zástěna sprchová - jednokřídlé dveře s pevným dílem				
	jednokřídlé dveře s pevným dílem	80 x 200 cm	aluchrom/čiré sklo	CON130805007	14 019
	jednokřídlé dveře s pevným dílem	90 x 200 cm	aluchrom/čiré sklo	CON130905007	14 018
	jednokřídlé dveře s pevným dílem	100 x 200 cm	aluchrom/čiré sklo	CON131005007	14 018
	jednokřídlé dveře s pevným dílem	120 x 200 cm	aluchrom/čiré sklo	CON131205007	15 435
	jednokřídlé dveře s pevným dílem	75 x 200 cm	černá/čiré sklo	CON130750607	16 982
	jednokřídlé dveře s pevným dílem	80 x 200 cm	černá/čiré sklo	CON130800607	16 982
	jednokřídlé dveře s pevným dílem	90 x 200 cm	černá/čiré sklo	CON130900607	16 982
	jednokřídlé dveře s pevným dílem	100 x 200 cm	černá/čiré sklo	CON131000607	16 982
	jednokřídlé dveře s pevným dílem	120 x 200 cm	černá/čiré sklo	CON131200607	18 449
	Zástěna sprchová - samostatně stojící stěna				
	samostatně stojící stěna	120 x 200 cm	aluchrom/čiré sklo	CONFP1205007	14 276
	samostatně stojící stěna	130 x 200 cm	aluchrom/čiré sklo	CONFP1305007	14 586
	samostatně stojící stěna	140 x 200 cm	aluchrom/čiré sklo	CONFP1405007	14 991
	samostatně stojící stěna	150 x 200 cm	aluchrom/čiré sklo	CONFP1505007	15 420
	samostatně stojící stěna	160 x 200 cm	aluchrom/čiré sklo	CONFP1605007	15 824
	samostatně stojící stěna	120 x 200 cm	černá/čiré sklo	CONFP1200607	15 684
	samostatně stojící stěna	130 x 200 cm	černá/čiré sklo	CONFP1300607	15 965
	samostatně stojící stěna	140 x 200 cm	černá/čiré sklo	CONFP1400607	16 361
	samostatně stojící stěna	150 x 200 cm	černá/čiré sklo	CONFP1500607	16 586
	samostatně stojící stěna	160 x 200 cm	černá/čiré sklo	CONFP1600607	16 806
	Zástěna sprchová - samostatně stojící stěna s nastavitelným profilem				
	amostatně stojící stěna s nastavitelným profilem	90 x 200 cm	aluchrom/čiré sklo	CON4P0905007	12 733
	amostatně stojící stěna s nastavitelným profilem	100 x 200 cm	aluchrom/čiré sklo	CON4P1005007	13 179
	amostatně stojící stěna s nastavitelným profilem	110 x 200 cm	aluchrom/čiré sklo	CON4P1105007	12 564
	amostatně stojící stěna s nastavitelným profilem	120 x 200 cm	aluchrom/čiré sklo	CON4P1205007	13 920
	amostatně stojící stěna s nastavitelným profilem	130 x 200 cm	aluchrom/čiré sklo	CON4P1305007	14 396
	amostatně stojící stěna s nastavitelným profilem	140 x 200 cm	aluchrom/čiré sklo	CON4P1405007	14 753
	amostatně stojící stěna s nastavitelným profilem	150 x 200 cm	aluchrom/čiré sklo	CON4P1505007	15 109
	amostatně stojící stěna s nastavitelným profilem	160 x 200 cm	aluchrom/čiré sklo	CON4P1605007	15 705

OBRÁZEK	NÁZEV	ROZMĚR	BARVA	ČÍSLO ZBOŽÍ DODAVATELE	JEDNOTKOVÁ CENA v Kč
	Zástěna sprchová - samostatně stojící stěna s nastavitelným profilem				
	amostatně stojící stěna s nastavitelným profilem	90 x 200 cm	černá/čiré sklo	CON4P0900607	14 490
	amostatně stojící stěna s nastavitelným profilem	100 x 200 cm	černá/čiré sklo	CON4P1000607	14 612
	amostatně stojící stěna s nastavitelným profilem	110 x 200 cm	černá/čiré sklo	CON4P1100607	14 782
	amostatně stojící stěna s nastavitelným profilem	120 x 200 cm	černá/čiré sklo	CON4P1200607	15 178
	amostatně stojící stěna s nastavitelným profilem	130 x 200 cm	černá/čiré sklo	CON4P1300607	15 459
	amostatně stojící stěna s nastavitelným profilem	140 x 200 cm	černá/čiré sklo	CON4P1400607	15 684
	amostatně stojící stěna s nastavitelným profilem	150 x 200 cm	černá/čiré sklo	CON4P1500607	16 080
	amostatně stojící stěna s nastavitelným profilem	160 x 200 cm	černá/čiré sklo	CON4P1600607	16 313
	Příslušenství				
	Montážní set - mag. těsnění (pro standardní roz.) do niky			V2.CON.50	2 441
	Montážní set - mag. těsnění (pro standardní roz.) do niky		černá	V2.CON.06	3 271
	Rozšiřovací profil	V = 1984 mm, 25 mm		CAC1.50.1984	2 441
	Rozšiřovací profil	V = 2000 mm, 25 mm		CAC1.50.2000	2 560
	Rozšiřovací profil	V < 2101 mm, 25 mm		CAC1.50.SM1	2 889
	Rohová vzpěra	D=500	aluchrom	RPC.50.500	1 569
	Stabiliz.vzpěra sam.st.stěna	D=1500	aluchrom	SMGC.50.1500	2 229
	Stabilizační vzpěra	D=1500	aluchrom	SMGTC.50.1500	2 807
	Rohová vzpěra	D=500	černá	RPC.06.500	1 861
	Stabiliz.vzpěra sam.st.stěna	D=1500	černá	SMGC.06.1500	2 765
Stabilizační vzpěra	D=1500	černá	SMGTC.06.1500	3 271	

OBRÁZEK

NÁZEV

ROZMĚR

BARVA

ČÍSLO ZBOŽÍ
DODAVATELE

JEDNOTKOVÁ
CENA v Kč

Technické informace ke koutům CONCEPT 200

Dveře s boční stěnou, rohový vstup - montáž na vaničku

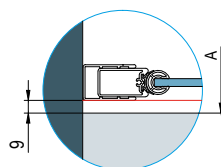
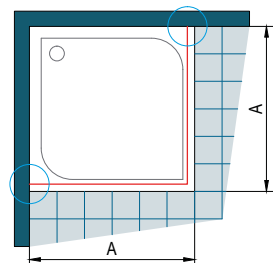

obr. 1

A: změřený rozměr od zdi k vnějšímu okraji vaničky

Při montáži na vaničku je od-sazení 9 mm (obr. 1) stejné pro všechny typy řady concept 200.

Dveře s boční stěnou, rohový vstup - montáž na vaničku

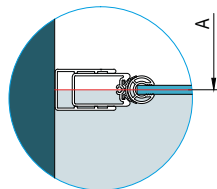
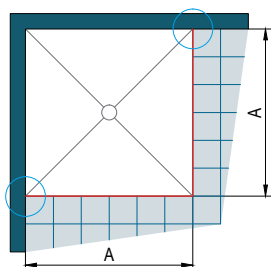

Montáž na dlažbu:

A: změřený rozměr od zdi na osu skla

Stavební připravenost dlažby pro zástěnu standardních rozměrů

Standardní šířka	Montáž na dlažbu (na střed skla)	
	CON1, CON13, CONF1, CONT½ (-17 mm; +0 mm)	CON2 (-12 mm; +25 mm)
700	660 - 677	667 - 70
750	710 - 727	717 - 754
800	760 - 777	767 - 804
900	860 - 877	867 - 904
1 000	960 - 977	967 - 1004
1 200	1 160 - 1 177	
1 400	1 360 - 1 377	

Stavební připravenost dlažby pro zástěnu standardních rozměrů s rozšiřovacím profilem CAC1

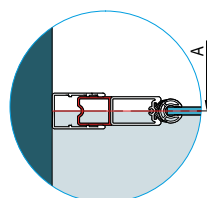

Montáž na dlažbu (při použití rozšiřovacího profilu):





A: změřený rozměr od zdi na osu skla



Standardní šířka	Montáž na dlažbu (na střed skla)	
	CON1, CON13, CONF1, CONT½ (-17 mm; +0 mm)	CON2 (-12 mm; +25 mm)
700	685 - 702	692 - 729
750	735 - 752	742 - 879
800	785 - 802	792 - 829
900	885 - 902	892 - 929
1 000	985 - 1 002	992 - 1 029
1 200	1 185 - 1 202	
1 400	1 385 - 1 402	

Všechny standardní rozměry jsou opatřeny vyrovnávacím profilem. V případě odchylek ve stavební připravenosti z nahoře uvedených tabulek musí být vyroben zvláštní rozměr.

OBRÁZEK	NÁZEV	ROZMĚR	BARVA	ČÍSLO ZBOŽÍ DODAVATELE	JEDNOTKOVÁ CENA v Kč	
Sprchové zástěny CONCEPT 300 Style (CON225) Sprchové zástěny CONCEPT 300 se vyznačují, jak kvalitními otvíravými panty, tak posuvným mechanismem. Jsou vybaveny soft open/close systémem, zakrytými vodícími profily u posuvných dveří, vysokou stabilitou a jednoduchou montáží. Zákazník má na výběr z mnoha typů a rozměrů zástěn, které mají velké vstupní rozměry pro maximální komfort. Bezpečnostní sklo má tloušťku 6 mm a je ve standardní výšce 2000mm s antiplakovou úpravou concept-clean.						
Posuvné dveře - rohový vstup (nutné vždy sestavit levé + pravé)						
	Zástěna posuvné dveře pravé	75 x 200 cm	aluchrom/čiré sklo	CO3E2 D 075 50 07	12 944	
	Zástěna posuvné dveře pravé	80 x 200 cm	aluchrom/čiré sklo	CO3E2 D 080 50 07	13 450	
	Zástěna posuvné dveře pravé	90 x 200 cm	aluchrom/čiré sklo	CO3E2 D 090 50 07	13 957	
	Zástěna posuvné dveře pravé	100 x 200 cm	aluchrom/čiré sklo	CO3E2D 100 50 07	14 406	
	Zástěna posuvné dveře pravé	120 x 200 cm	aluchrom/čiré sklo	CO3E2D 120 50 07	15 476	
	Zástěna posuvné dveře levé	75 x 200 cm	aluchrom/čiré sklo	CO3E2 G 075 50 07	12 944	
	Zástěna posuvné dveře levé	80 x 200 cm	aluchrom/čiré sklo	CO3E2 G 080 50 07	13 450	
	Zástěna posuvné dveře levé	90 x 200 cm	aluchrom/čiré sklo	CO3E2G 090 50 07	13 957	
	Zástěna posuvné dveře levé	100 x 200 cm	aluchrom/čiré sklo	CO3E2 G 100 50 07	14 406	
	Zástěna posuvné dveře levé	120 x 200 cm	aluchrom/čiré sklo	CO3E2G 120 50 07	15 476	
Posuvné dveře pro niku nebo boční stěnu						
	Zástěna posuvné dveře pro niku nebo boční stěnu pravé	100 x 200 cm	aluchrom/čiré sklo	CO3S2 D 100 50 07	15 195	
	Zástěna posuvné dveře pro niku nebo boční stěnu pravé	120 x 200 cm	aluchrom/čiré sklo	CO3S2 D 120 50 07	15 985	
	Zástěna posuvné dveře pro niku nebo boční stěnu pravé	140 x 200 cm	aluchrom/čiré sklo	CO3S2 D 140 50 07	16 896	
	Zástěna posuvné dveře pro niku nebo boční stěnu pravé	160 x 200 cm	aluchrom/čiré sklo	CO3S2 D 160 50 07	18 487	
	Zástěna posuvné dveře pro niku nebo boční stěnu pravé	170 x 200 cm	aluchrom/čiré sklo	CO3S2 D 170 50 07	18 781	
	Zástěna posuvné dveře pro niku nebo boční stěnu pravé	180 x 200 cm	aluchrom/čiré sklo	CO3S2 D 180 50 07	19 084	
	Zástěna posuvné dveře pro niku nebo boční stěnu levé	100 x 200 cm	aluchrom/čiré sklo	CO3S2 G 100 50 07	15 194	
	Zástěna posuvné dveře pro niku nebo boční stěnu levé	120 x 200 cm	aluchrom/čiré sklo	CO3S2G 120 50 07	15 985	
	Zástěna posuvné dveře pro niku nebo boční stěnu levé	140 x 200 cm	aluchrom/čiré sklo	CO3S2 G 140 50 07	16 896	
	Zástěna posuvné dveře pro niku nebo boční stěnu levé	160 x 200 cm	aluchrom/čiré sklo	CO3S2 G 160 50 07	18 487	
	Zástěna posuvné dveře pro niku nebo boční stěnu levé	170 x 200 cm	aluchrom/čiré sklo	CO3S2 G 170 50 07	18 781	
	Zástěna posuvné dveře pro niku nebo boční stěnu levé	180 x 200 cm	aluchrom/čiré sklo	CO3S2 G 180 50 07	19 084	
	Boční stěna k posuvným dveřím					
		Boční stěna	70 x 200 cm	aluchrom/čiré sklo	CO3ST 070 50 07	7 719
Boční stěna		75 x 200 cm	aluchrom/čiré sklo	CO3ST 075 50 07	8 023	
Boční stěna		80 x 200 cm	aluchrom/čiré sklo	CO3ST 080 50 07	8 326	
Boční stěna		90 x 200 cm	aluchrom/čiré sklo	CO3ST 090 50 07	8 691	
Boční stěna		100 x 200 cm	aluchrom/čiré sklo	CO3ST 100 50 07	9 238	
Boční stěna		120 x 200 cm	aluchrom/čiré sklo	CO3ST 120 50 07	9 907	
Zástěna sprchová - samostatně stojící stěna						
	samostatně stojící stěna pravá	100 x 200 cm	aluchrom/čiré sklo	CO3W2 D 100 50 07	16 167	
	samostatně stojící stěna pravá	120 x 200 cm	aluchrom/čiré sklo	CO3W2 D 120 50 07	17 201	
	samostatně stojící stěna pravá	140 x 200 cm	aluchrom/čiré sklo	CO3W2 D 140 50 07	18 234	
	samostatně stojící stěna pravá	160 x 200 cm	aluchrom/čiré sklo	CO3W2 D 160 50 07	19 267	
	samostatně stojící stěna pravá	170 x 200 cm	aluchrom/čiré sklo	CO3W2 D 170 50 07	20 362	
	samostatně stojící stěna pravá	180 x 200 cm	aluchrom/čiré sklo	CO3W2 D 180 50 07	20 847	
	samostatně stojící stěna levá	100 x 200 cm	aluchrom/čiré sklo	CO3W2 G 100 50 07	16 167	
	samostatně stojící stěna levá	120 x 200 cm	aluchrom/čiré sklo	CO3W2 G 120 50 07	17 201	
	samostatně stojící stěna levá	140 x 200 cm	aluchrom/čiré sklo	CO3W2 G 140 50 07	18 234	
	samostatně stojící stěna levá	160 x 200 cm	aluchrom/čiré sklo	CO3W2 G 160 50 07	19 267	
samostatně stojící stěna levá	170 x 200 cm	aluchrom/čiré sklo	CO3W2 G 170 50 07	20 362		
samostatně stojící stěna levá	180 x 200 cm	aluchrom/čiré sklo	CO3W2 G 180 50 07	20 423		

OBRÁZEK	NÁZEV	ROZMĚR	BARVA	ČÍSLO ZBOŽÍ DODAVATELE	JEDNOTKOVÁ CENA v Kč
	Jednokřídlé dveře (nutné vždy sestavit levé + pravé) 🍷				
	jednokřídlé dveře, pravé	75 x 200 cm	aluchrom/čiré sklo	🍷 CO3P1C D 075 50 07	17 680
	jednokřídlé dveře, pravé	80 x 200 cm	aluchrom/čiré sklo	🍷 CO3P1C D 080 50 07	18 139
	jednokřídlé dveře, pravé	90 x 200 cm	aluchrom/čiré sklo	🍷 CO3P1C D 090 50 07	19 001
	jednokřídlé dveře, pravé	100 x 200 cm	aluchrom/čiré sklo	🍷 CO3P1C D 100 50 07	19 918
	jednokřídlé dveře levé	75 x 200 cm	aluchrom/čiré sklo	🍷 CO3P1C G 075 50 07	17 680
	jednokřídlé dveře levé	80 x 200 cm	aluchrom/čiré sklo	🍷 CO3P1C G 080 50 07	18 139
	jednokřídlé dveře levé	90 x 200 cm	aluchrom/čiré sklo	🍷 CO3P1C G 090 50 07	19 001
jednokřídlé dveře levé	100 x 200 cm	aluchrom/čiré sklo	🍷 CO3P1CG 100 50 07	19 918	
	Jednokřídlé dveře s pevným segmentem (nutné vždy sestavit levé + pravé) 🍷				
	jednokřídlé dveře s pevným segmentem pravé	75 x 200 cm	aluchrom/čiré sklo	🍷 CO3P13P D 075 50 07	18 672
	jednokřídlé dveře s pevným segmentem pravé	80 x 200 cm	aluchrom/čiré sklo	🍷 CO3P13P D 080 50 07	18 780
	jednokřídlé dveře s pevným segmentem pravé	90 x 200 cm	aluchrom/čiré sklo	🍷 CO3P13P D 090 50 07	19 661
	jednokřídlé dveře s pevným segmentem pravé	100 x 200 cm	aluchrom/čiré sklo	🍷 CO3P13P D 100 50 07	20 377
	jednokřídlé dveře s pevným segmentem pravé	120 x 200 cm	aluchrom/čiré sklo	🍷 CO3P13P D 120 50 07	21 296
	jednokřídlé dveře s pevným segmentem pravé	140 x 200 cm	aluchrom/čiré sklo	🍷 CO3P13P D 140 50 07	22 214
	jednokřídlé dveře s pevným segmentem levé	75 x 200 cm	aluchrom/čiré sklo	🍷 CO3P13P G 075 50 07	18 673
	jednokřídlé dveře s pevným segmentem levé	80 x 200 cm	aluchrom/čiré sklo	🍷 CO3P13P G 080 50 07	18 781
	jednokřídlé dveře s pevným segmentem levé	90 x 200 cm	aluchrom/čiré sklo	🍷 CO3P13P G 090 50 07	19 650
	jednokřídlé dveře s pevným segmentem levé	100 x 200 cm	aluchrom/čiré sklo	🍷 CO3P13P G 100 50 07	20 377
	jednokřídlé dveře s pevným segmentem levé	120 x 200 cm	aluchrom/čiré sklo	🍷 CO3P13P G 120 50 07	21 296
jednokřídlé dveře s pevným segmentem levé	140 x 200 cm	aluchrom/čiré sklo	🍷 CO3P13P G 140 50 07	22 214	
	Boční stěna k jednokřídlým dveřím 🍷				
	Boční stěna k jednokřídlým dveřím	75 x 200 cm	aluchrom/čiré sklo	🍷 CO3PT6P 075 50 07	13 443
	Boční stěna k jednokřídlým dveřím	80 x 200 cm	aluchrom/čiré sklo	🍷 CO3PT6P 080 50 07	13 919
	Boční stěna k jednokřídlým dveřím	90 x 200 cm	aluchrom/čiré sklo	🍷 CO3PT6P 090 50 07	14 404
Boční stěna k jednokřídlým dveřím	100 x 200 cm	aluchrom/čiré sklo	🍷 CO3PT6P 100 50 07	14 891	
	Boční stěna pro jednokřídlé dveře s pevným segmentem, na stranu pevného dílu 🍷				
	Boční stěna pro jed. dveře s pev. segmentem	75 x 200 cm	aluchrom/čiré sklo	🍷 CO3PT3P 075 50 07	12 437
	Boční stěna pro jed. dveře s pev. segmentem	80 x 200 cm	aluchrom/čiré sklo	🍷 CO3PT3P 080 50 07	12 887
	Boční stěna pro jed. dveře s pev. segmentem	90 x 200 cm	aluchrom/čiré sklo	🍷 CO3PT3P 090 50 07	13 338
	Boční stěna pro jed. dveře s pev. segmentem	100 x 200 cm	aluchrom/čiré sklo	🍷 CO3PT3P 100 50 07	13 787
Boční stěna pro jed. dveře s pev. segmentem	120 x 200 cm	aluchrom/čiré sklo	🍷 CO3PT3P 120 50 07	15 316	
	Dvoukřídlé dveře lítací 🍷				
	Zástěna dvoukřídlé dveře	75 x 200 cm	aluchrom/čiré sklo	🍷 CO3PT7P 075 50 07	13 432
	Zástěna dvoukřídlé dveře	80 x 200 cm	aluchrom/čiré sklo	🍷 CO3PT7P 080 50 07	13 919
	Zástěna dvoukřídlé dveře	90 x 200 cm	aluchrom/čiré sklo	🍷 CO3PT7P 090 50 07	14 404
Zástěna dvoukřídlé dveře	100 x 200 cm	aluchrom/čiré sklo	🍷 CO3PT7P 100 50 07	14 891	
	Boční stěna k dvoukřídlým dveřím 🍷				
	Zástěna dvoukřídlé dveře	75 x 200 cm	aluchrom/čiré sklo	🍷 CO3P2C 075 50 07	21 070
	Zástěna dvoukřídlé dveře	80 x 200 cm	aluchrom/čiré sklo	🍷 CO3P2C 080 50 07	21 363
	Zástěna dvoukřídlé dveře	90 x 200 cm	aluchrom/čiré sklo	🍷 CO3P2C 090 50 07	22 411
Zástěna dvoukřídlé dveře	100 x 200 cm	aluchrom/čiré sklo	🍷 CO3P2C 100 50 07	22 958	
	Příslušenství				
	Vyrovnávací profil	1 984 x 15 mm	aluchrom	K50040.50.1984	2 796
	Vyrovnávací profil	2 000 x 15 mm	aluchrom	K50040.50.2000	2 796
Nástěnný profil do niky	2 000 mm	aluchrom	V2.CO3.50	3 180	

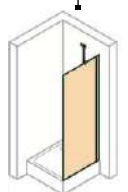
OBRÁZEK	NÁZEV	ROZMĚR	BARVA	ČÍSLO ZBOŽÍ DODAVATELE	JEDNOTKOVÁ CENA v Kč
<p>Sprchové zástěny CONCEPT 400 (CON21) Sprchové zástěny CONCEPT 400 se vyznačují bezrámovou konstrukcí, designovými panty, madly a kotvicími profily, které jsou vyrobeny z leštěného hliníku (chromový lesk). Zástěny jsou dodávány v provedení čiré sklo o tloušťce 6 mm a vždy s úpravou skla Anti Plaque pro snadné čištění. Panty jsou vybaveny speciální funkcí zvedacího mechanismu, což umožňuje montáž jak s prahovou lištou, tak i bez ní, pro ideální bezbariérový přístup. Panty jsou z vnitřní strany zapuštěné pro snadné čištění. Tato série se vyznačuje stavebnicovým systémem, jedny dveře se dají použít pro kombinaci s boční stěnou, druhými dveřmi - jako rohový vstup, nebo s doplňkovým setem do niky.</p>					
	Zástěna sprchová - čtvrtkruh křídlové dveře s pevnými segmenty R500				
	čtvrtkruh s pevným segmentem	90 x 90 x 200 cm	stř. pololesklá / čiré	CA0702.069.322	26 696
	čtvrtkruh s pevným segmentem	100 x 100 x 200 cm	stř. pololesklá / čiré	CA0703.069.322	29 368
	čtvrtkruh s pevným segmentem	na míru	stř. pololesklá / čiré	CA0780.069.322	34 763
	čtvrtkruh s pevným segmentem	90 x 90 x 200 cm	bílá mat / čiré	CA0702.182.322	32 415
	čtvrtkruh s pevným segmentem	100 x 100 x 200 cm	bílá mat / čiré	CA0703.182.322	35 241
	čtvrtkruh s pevným segmentem	na míru	bílá mat / čiré	CA0780.182.322	39 731
	čtvrtkruh s pevným segmentem	90 x 90 x 200 cm	černá mat / čiré	CA0702.123.322	32 415
	čtvrtkruh s pevným segmentem	100 x 100 x 200 cm	černá mat / čiré	CA0703.123.322	35 241
	čtvrtkruh s pevným segmentem	na míru	černá mat / čiré	CA0780.123.322	39 731
	Zástěna sprchová - čtvrtkruh křídlové dveře s pevnými segmenty R550				
	čtvrtkruh s pevným segmentem	90 x 90 x 200 cm	stř. pololesklá / čiré	CA0802.069.322	26 969
	čtvrtkruh s pevným segmentem	100 x 100 x 200 cm	stř. pololesklá / čiré	CA0803.069.322	29 368
	čtvrtkruh s pevným segmentem	na míru	stř. pololesklá / čiré	CA0880.069.322	34 763
	čtvrtkruh s pevným segmentem	90 x 90 x 200 cm	černá mat / čiré	CA0802.123.322	32 034
	čtvrtkruh s pevným segmentem	100 x 100 x 200 cm	černá mat / čiré	CA0803.123.322	35 241
	čtvrtkruh s pevným segmentem	na míru	černá mat / čiré	CA0880.123.322	39 731
	čtvrtkruh s pevným segmentem	90 x 90 x 200 cm	bílá mat / čiré	CA0802.182.322	32 034
	čtvrtkruh s pevným segmentem	100 x 100 x 200 cm	bílá mat / čiré	CA0803.182.322	35 241
	čtvrtkruh s pevným segmentem	na míru	bílá mat / čiré	CA0880.182.322	39 731
	Zástěna sprchová - křídlové dveře s pevným segmentem levé				
	křídlové dveře s pevným segmentem levé	75 x 197 cm	stř. pololesklá / čiré	CA0001.069.322	12 123
	křídlové dveře s pevným segmentem levé	80 x 197 cm	stř. pololesklá / čiré	CA0002.069.322	12 012
	křídlové dveře s pevným segmentem levé	90 x 197 cm	stř. pololesklá / čiré	CA0003.069.322	12 680
	křídlové dveře s pevným segmentem levé	100 x 197 cm	stř. pololesklá / čiré	CA0004.069.322	13 347
	křídlové dveře s pevným segmentem levé	120 x 197 cm	stř. pololesklá / čiré	CA0005.069.322	14 213
	křídlové dveře s pevným segmentem levé	na míru	stř. pololesklá / čiré	CA0080.069.322	17 339
	křídlové dveře s pevným segmentem levé	75 x 197 cm	černá mat / čiré	CA0001.123.322	14 548
	křídlové dveře s pevným segmentem levé	80 x 197 cm	černá mat / čiré	CA0002.123.322	14 414
	křídlové dveře s pevným segmentem levé	90 x 197 cm	černá mat / čiré	CA0003.123.322	15 216
	křídlové dveře s pevným segmentem levé	100 x 197 cm	černá mat / čiré	CA0004.123.322	16 017
	křídlové dveře s pevným segmentem levé	120 x 197 cm	černá mat / čiré	CA0005.123.322	17 055
	křídlové dveře s pevným segmentem levé	na míru	černá mat / čiré	CA0080.123.322	21 735
	křídlové dveře s pevným segmentem levé	75 x 197 cm	bílá mat / čiré	CA0001.182.322	14 548
	křídlové dveře s pevným segmentem levé	80 x 197 cm	bílá mat / čiré	CA0002.182.322	14 414
	křídlové dveře s pevným segmentem levé	90 x 197 cm	bílá mat / čiré	CA0003.182.322	15 216
křídlové dveře s pevným segmentem levé	100 x 197 cm	bílá mat / čiré	CA0004.182.322	16 017	
křídlové dveře s pevným segmentem levé	120 x 197 cm	bílá mat / čiré	CA0005.182.322	17 055	
křídlové dveře s pevným segmentem levé	na míru	bílá mat / čiré	CA0080.182.322	21 735	
	Zástěna sprchová - křídlové dveře s pevným segmentem pravé				
	křídlové dveře s pevným segmentem pravé	75 x 197 cm	stř. pololesklá / čiré	CA0101.069.322	12 123
	křídlové dveře s pevným segmentem pravé	80 x 197 cm	stř. pololesklá / čiré	CA0102.069.322	12 012
	křídlové dveře s pevným segmentem pravé	90 x 197 cm	stř. pololesklá / čiré	CA0103.069.322	12 680
	křídlové dveře s pevným segmentem pravé	100 x 197 cm	stř. pololesklá / čiré	CA0104.069.322	13 347
	křídlové dveře s pevným segmentem pravé	120 x 197 cm	stř. pololesklá / čiré	CA0105.069.322	14 213
	křídlové dveře s pevným segmentem pravé	na míru	stř. pololesklá / čiré	CA0180.069.322	17 339

OBRÁZEK	NÁZEV	ROZMĚR	BARVA	ČÍSLO ZBOŽÍ DODAVATELE	JEDNOTKOVÁ CENA v Kč
	křídlové dveře s pevným segmentem pravé	75 x 197 cm	černá mat / čiré	CA0101.123.322	14 548
	křídlové dveře s pevným segmentem pravé	80 x 197 cm	černá mat / čiré	CA0102.123.322	14 414
	křídlové dveře s pevným segmentem pravé	90 x 197 cm	černá mat / čiré	CA0103.123.322	15 216
	křídlové dveře s pevným segmentem pravé	100 x 197 cm	černá mat / čiré	CA0104.123.322	16 017
	křídlové dveře s pevným segmentem pravé	120 x 197 cm	černá mat / čiré	CA0105.123.322	17 056
	křídlové dveře s pevným segmentem pravé	na míru	černá mat / čiré	CA0180.123.322	21 735
	křídlové dveře s pevným segmentem pravé	75 x 197 cm	bílá mat / čiré	CA0101.182.322	14 548
	křídlové dveře s pevným segmentem pravé	80 x 197 cm	bílá mat / čiré	CA0102.182.322	14 414
	křídlové dveře s pevným segmentem pravé	90 x 197 cm	bílá mat / čiré	CA0103.182.322	15 216
	křídlové dveře s pevným segmentem pravé	100 x 197 cm	bílá mat / čiré	CA0104.182.322	16 017
křídlové dveře s pevným segmentem pravé	120 x 197 cm	bílá mat / čiré	CA0105.182.322	17 056	
křídlové dveře s pevným segmentem pravé	na míru	bílá mat / čiré	CA0180.182.322	21 735	
Zástěna sprchová - boční stěna					
	boční stěna	75 x 197 cm	stř. pololesklá / čiré	CA0201.069.322	8 296
	boční stěna	80 x 197 cm	stř. pololesklá / čiré	CA0202.069.322	9 340
	boční stěna	90 x 197 cm	stř. pololesklá / čiré	CA0203.069.322	10 008
	boční stěna	100 x 197 cm	stř. pololesklá / čiré	CA0204.069.322	10 675
	boční stěna	120 x 197 cm	stř. pololesklá / čiré	CA0205.069.322	10 865
	boční stěna	na míru	stř. pololesklá / čiré	CA0280.069.322	12 756
	boční stěna	75 x 197 cm	černá mat / čiré	CA0201.123.32	9 956
	boční stěna	80 x 197 cm	černá mat / čiré	CA0202.123.32	11 209
	boční stěna	90 x 197 cm	černá mat / čiré	CA0203.123.32	12 009
	boční stěna	100 x 197 cm	černá mat / čiré	CA0204.123.32	12 811
boční stěna	120 x 197 cm	černá mat / čiré	CA0205.123.32	13 038	
boční stěna	na míru	černá mat / čiré	CA0280.123.322	14 284	
boční stěna	75 x 197 cm	bílá mat / čiré	CA0201.182.322	9 956	
boční stěna	80 x 197 cm	bílá mat / čiré	CA0201.182.322	11 209	
boční stěna	90 x 197 cm	bílá mat / čiré	CA0201.182.322	12 009	
boční stěna	100 x 197 cm	bílá mat / čiré	CA0201.182.322	12 811	
boční stěna	120 x 197 cm	bílá mat / čiré	CA0201.182.322	13 038	
boční stěna	na míru	bílá mat / čiré	CA0280.182.322	14 284	
Příslušenství k zástěnám					
	Rozšiřovací profil čtvrtkruh o 15 mm	200 cm	stříbrná pololesklá	CA0902.069	859
	Rozšiřovací profil čtvrtkruh o 15 mm	200 cm	černá matná	CA0902.123	1 461
	Rozšiřovací profil čtvrtkruh o 15 mm	200 cm	bílá matná	CA0902.182	1 461
	Rozšiřovací profil o 15 mm na stranou dovírání	197 cm	stříbrná pololesklá	CA0903.069	859
	Rozšiřovací profil o 15 mm na stranou dovírání	197 cm	černá matná	CA0903.123	1 461
	Rozšiřovací profil o 15 mm na stranou dovírání	197 cm	bílá matná	CA0903.182	1 461
	Rozšiřovací profil o 15 mm	197 cm	stříbrná pololesklá	CA0901.069	859
	Rozšiřovací profil o 15 mm	197 cm	černá matná	CA0901.123	1 461
	Rozšiřovací profil o 15 mm	197 cm	bílá matná	CA0901.182	1 461
	Doplňkový set pro niku	197 cm	stříbrná pololesklá	CA0904.069	3 495
Doplňkový set pro niku	197 cm	černá matná	CA0904.123	4 193	
Doplňkový set pro niku	197 cm	bílá matná	CA0904.182	4 193	

Technické informace ke koutům CONCEPT 400

Zástěna sprchová - čtvrtkruh s pevným segmentem R500



900 x 900	855-870	885 - 870	810	266 - 281	-8 / +7	15	24	CA0702
1000 x 1000	985 - 1000	955 - 970	810	366 - 381				CA0703
900 x 900	885 - 900	855 - 8780	880	219 - 234	210 - 600			CA0802
1000 x 1000	985 - 1000	955 - 970	880	319 - 334				CA0803
na míru	šířka 745-1135		výška 2000 (nelze si určit)					CA0780

Zástěna sprchová - křídlové dveře s pevným segmentem levé









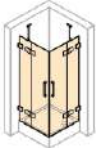

na míru	šířka 745-1135		výška 2000 (nelze si určit)		210 - 600			CA0880
750	735 - 750	705 - 720	452	245 - 260				
800	785 - 800	755 - 770	472	265 - 280	-15 / +10	20	24	
900	885 - 900	855 - 870	570	26 - 280				
1000	985 - 1000	955 - 970	672	365 - 380				
1200	1185 - 1200	1155 - 1170	672	405 - 480	výška 1200-2000			
na míru	šířka 700-1200							

Zástěna sprchová - boční stěna



750	735 - 750	705 - 720			-8 / +7	20	24	CA0201
800	785 - 800	755 - 770						CA0202
900	885 - 900	855 - 870			210 - 600			CA0203
1000	985 - 1000	955 - 970						CA0204
1200	1185 - 1200	1155 - 1170						CA0205
na míru	šířka 200-1200		výška 1200-2000					CA0280

Výška sprchových zástěn je 197 cm, pokud není uvedeno jinak.

OBRÁZEK	NÁZEV	ROZMĚR	BARVA	ČÍSLO ZBOŽÍ DODAVATELE	JEDNOTKOVÁ CENA v Kč
	Sprchové zástěny Golf II bezrámové (HUPP2)				
	Sprchové zástěny Golf II se vyznačují bezrámovou konstrukcí, panty jsou z vnitřní strany zapuštěny do skla, tudíž je možné zástěnu rychle vyčistit běžnou stěrkou na sklo. Skla se dodávají s povrchovou úpravou Anti-Plaque, která umožňuje rychlejší stékání vody v podobě kapiček a snižuje tak usazování nečistot a vodního kamene na skle. Se zástěnou Golf II v bezrámovém provedení lze sprchový kout přizpůsobit jakémukoliv prostoru. Je jedno, zda se v prostoru sprchy nachází podezdívka nebo zkosená střecha. Samotné zaměření se realizuje až po obložení koupelny.				
	Zástěna sprchová-křídlové dveře s pevným segmentem rohový vstup				
	křídlové dveře s pevným segmentem	70-120x120-200 cm	stříb. lesklá/sklo čiré	P11180.092.322.802	35 976
	křídlové dveře s pevným segmentem	70-120x120-200 cm	bílá/sklo čiré	P11180.182.322.802	39 574
	křídlové dveře s pevným segmentem	70-120x120-200 cm	černá/sklo čiré	P11180.123.322.802	39 574
	Zástěna sprchová-křídlové dveře do niky levé				
	křídlové dveře do niky levé	50-90x120-200 cm	stř. lesklá/sklo čiré	P12380.092.322.802	20 618
	křídlové dveře do niky levé	50-90x120-200 cm	bílá/sklo čiré	P12380.182.322.802	22 680
	křídlové dveře do niky levé	50-90x120-200 cm	černá/sklo čiré	P12380.123.322.802	22 680
	Zástěna sprchová-křídlové dveře do niky pravé				
	křídlové dveře do niky pravé	50-90x120-200 cm	stř. lesklá/sklo čiré	P12480.092.322.802	20 618
	křídlové dveře do niky pravé	50-90x120-200 cm	bílá/sklo čiré	P12480.182.322.802	22 680
	křídlové dveře do niky pravé	50-90x120-200 cm	černá/sklo čiré	P12480.123.322.802	22 680
	Zástěna sprchová-lítací dveře				
	lítací dveře	60-120x120-200 cm	stř. lesklá/sklo čiré	P13380.092.322.802	26 716
	lítací dveře	60-120x120-200 cm	bílá/sklo čiré	P13380.182.322.802	29 388
	lítací dveře	60-120x120-200 cm	černá/sklo čiré	P13380.123.322.802	29 388
	Zástěna sprchová-křídlové dveře s pevným segmentem do niky levé				
	křídlové dveře s pevným segmentem levé	70-120x120x200 cm	stř. lesklá/sklo čiré	P10480.092.322.802	23 196
	křídlové dveře s pevným segmentem levé	70-120x120x200 cm	bílá/sklo čiré	P10480.182.322.802	25 516
	křídlové dveře s pevným segmentem levé	70-120x120x200 cm	černá/sklo čiré	P10480.123.322.802	25 516
	Zástěna sprchová-křídlové dveře s pevným segmentem do niky pravé				
	křídlové dveře s pevným segmentem pravé	70-120x120x200 cm	stř. lesklá/sklo čiré	P10580.092.322.802	23 196
	křídlové dveře s pevným segmentem pravé	70-120x120x200 cm	bílá/sklo čiré	P10580.182.322.802	25 516
	křídlové dveře s pevným segmentem pravé	70-120x120x200 cm	černá/sklo čiré	P10580.123.322.802	25 516
	Zástěna sprchová-křídlové dveře s protisegmentem do niky levé				
	křídlové dveře s protisegmentem levé	70-120x120x200 cm	stř. lesklá/sklo čiré	P12980.092.322.802	23 196
	křídlové dveře s protisegmentem levé	70-120x120x200 cm	bílá/sklo čiré	P12980.182.322.802	25 516
	křídlové dveře s protisegmentem levé	70-120x120x200 cm	černá/sklo čiré	P12980.123.322.802	25 516
	Zástěna sprchová-křídlové dveře s protisegmentem do niky pravé				
	křídlové dveře s protisegmentem pravé	70-120x120x200 cm	stř. lesklá/sklo čiré	P13080.092.322.802	23 196
	křídlové dveře s protisegmentem pravé	70-120x120x200 cm	bílá/sklo čiré	P13080.182.322.802	25 516
	křídlové dveře s protisegmentem pravé	70-120x120x200 cm	černá/sklo čiré	P13080.123.322.802	25 516

OBRÁZEK	NÁZEV	ROZMĚR	BARVA	ČÍSLO ZBOŽÍ DODAVATELE	JEDNOTKOVÁ CENA v Kč
	Zástěna sprchová-křídlové dveře s boční stěnou levé				
	křídlové dveře s boční stěnou levé	50-90x120-200 cm	stř. lesklá/sklo čiré	P12580.092.322.802	25 672
	křídlové dveře s boční stěnou levé	50-90x120-200 cm	bílá/sklo čiré	P12580.182.322.802	28 239
	křídlové dveře s boční stěnou levé	50-90x120-200 cm	černá/sklo čiré	P12580.123.322.802	28 239
	Zástěna sprchová-křídlové dveře s boční stěnou pravé				
	křídlové dveře s boční stěnou pravé	50-90x120-200 cm	stř. lesklá/sklo čiré	P12680.092.322.802	25 672
	křídlové dveře s boční stěnou pravé	50-90x120-200 cm	bílá/sklo čiré	P12680.182.322.802	28 239
	křídlové dveře s boční stěnou pravé	50-90x120-200 cm	černá/sklo čiré	P12680.123.322.802	28 239
	Zástěna sprchová-křídlové dveře s pevným segmentem a boční stěnou levé				
	křídlové dveře s pev. seg. a boční stěnou levé	70-120x120-200 cm	stř. lesklá/sklo čiré	P10980.092.322.802	30 931
	křídlové dveře s pev. seg. a boční stěnou levé	70-120x120-200 cm	bílá/sklo čiré	P10980.182.322.802	34 024
	křídlové dveře s pev. seg. a boční stěnou levé	70-120x120-200 cm	černá/sklo čiré	P10980.123.322.802	34 024
	Zástěna sprchová-křídlové dveře s pevným segmentem a boční stěnou pravé				
	křídlové dveře s pev. seg. a boční stěnou pravé	70-120x120-200 cm	stř. lesklá/sklo čiré	P11080.092.322.802	30 931
	křídlové dveře s pev. seg. a boční stěnou pravé	70-120x120-200 cm	bílá/sklo čiré	P11080.182.322.802	34 024
	křídlové dveře s pev. seg. a boční stěnou pravé	70-120x120-200 cm	černá/sklo čiré	P11080.123.322.802	34 024
	Zástěna sprchová-křídlové dveře s pevným segmentem a zkrácenou boční stěnou levé				
	kříd. dveře s pev. seg. a zkrác. boční stěnou levé	70-120x120-200 cm	stř. lesklá/sklo čiré	P11280.092.322.802	32 268
	kříd. dveře s pev. seg. a zkrác. boční stěnou levé	70-120x120-200 cm	bílá/sklo čiré	P11280.182.322.802	35 495
	kříd. dveře s pev. seg. a zkrác. boční stěnou levé	70-120x120-200 cm	černá/sklo čiré	P11280.123.322.802	35 495
	Zástěna sprchová-křídlové dveře s pevným segmentem a zkrácenou boční stěnou pravé				
	kříd. dveře s pev. seg. a zkrác. boční stěnou pravé	70-120x120-200 cm	stř. lesklá/sklo čiré	P11380.092.322.802	32 268
	kříd. dveře s pev. seg. a zkrác. boční stěnou pravé	70-120x120-200 cm	bílá/sklo čiré	P11380.182.322.802	35 495
	kříd. dveře s pev. seg. a zkrác. boční stěnou pravé	70-120x120-200 cm	černá/sklo čiré	P11380.123.322.802	35 495
	Zástěna sprchová - boční stěna levá				
	boční stěna-stabilizační vzpěra levá	20-120x60-200 cm	stříb. lesklá/sklo čiré	P10180.092.322	12 882
	boční stěna-stabilizační vzpěra levá	20-120x200,1-220 cm	stříb. lesklá/sklo čiré	P10181.092.322	18 035
	boční stěna-příčná vzpěra levá	20-120x60-200 cm	stříb. lesklá/sklo čiré	P10182.092.322	12 882
	boční stěna-příčná vzpěra levá	20-120x200,1-220 cm	stříb. lesklá/sklo čiré	P10183.092.322	18 035
	boční stěna-stabilizační vzpěra levá	20-120x60-200 cm	bílá/sklo čiré	P10180.182.322	14 170
	boční stěna-stabilizační vzpěra levá	20-120x200,1-220 cm	bílá/sklo čiré	P10181.182.322	19 839
	boční stěna-příčná vzpěra levá	20-120x60-200 cm	bílá/sklo čiré	P10182.182.322	14 170
	boční stěna-příčná vzpěra levá	20-120x200,1-220 cm	bílá/sklo čiré	P10183.182.322	19 839
	boční stěna-stabilizační vzpěra levá	20-120x60-200 cm	černá/sklo čiré	P10180.123.322	14 170
	boční stěna-stabilizační vzpěra levá	20-120x200,1-220 cm	černá/sklo čiré	P10181.123.322	19 839
	boční stěna-příčná vzpěra levá	20-120x60-200 cm	černá/sklo čiré	P10182.123.322	14 170
boční stěna-příčná vzpěra levá	20-120x200,1-220 cm	černá/sklo čiré	P10183.123.322	19 839	

SANITÁRNÍ KERAMIKA, NÁBYTEK
A PŘÍSLUŠENSTVÍ

VANY A VANOVÉ ZÁSTĚNY

SPRCHOVÉ KOUTY

BATERIE A SPRCHOVÝ PROGRAM

KOUPELNOVÉ DOPLNĚKY
A PŘEDSTĚNOVÉ SYSTÉMY

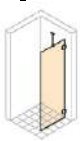
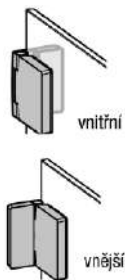
OBRÁZEK	NÁZEV	ROZMĚR	BARVA	ČÍSLO ZBOŽÍ DODAVATELE	JEDNOTKOVÁ CENA v Kč
	Zástěna sprchová-boční stěna pravá				
	boční stěna-stabilizační vzpěra pravá	20-120x60-200 cm	stříb. lesklá/sklo čiré	P10280.092.322	12 882
	boční stěna-stabilizační vzpěra pravá	20-120x200,1-220 cm	stříb. lesklá/sklo čiré	P10281.092.322	18 035
	boční stěna-příčná vzpěra pravá	20-120x60-200 cm	stříb. lesklá/sklo čiré	P10282.092.322	12 882
	boční stěna-příčná vzpěra pravá	20-120x200,1-220 cm	stříb. lesklá/sklo čiré	P10283.092.322	18 035
	boční stěna-stabilizační vzpěra pravá	20-120x60-200 cm	bílá/sklo čiré	P10280.182.322	14 170
	boční stěna-stabilizační vzpěra pravá	20-120x200,1-220 cm	bílá/sklo čiré	P10281.182.322	19 839
	boční stěna-příčná vzpěra pravá	20-120x60-200 cm	bílá/sklo čiré	P10282.182.322	14 170
boční stěna-příčná vzpěra pravá	20-120x200,1-220 cm	bílá/sklo čiré	P10283.182.322	19 839	
	boční stěna-stabilizační vzpěra pravá	20-120x60-200 cm	černá/sklo čiré	P10280.123.322	14 170
	boční stěna-stabilizační vzpěra pravá	20-120x200,1-220 cm	černá/sklo čiré	P10281.123.322	19 839
	boční stěna-příčná vzpěra pravá	20-120x60-200 cm	černá/sklo čiré	P10282.123.322	14 170
	boční stěna-příčná vzpěra pravá	20-120x200,1-220 cm	černá/sklo čiré	P10283.123.322	19 839
Příplatek za zkosení a výřezy					
	příplatek za zkosení a výřezy				4 180
Příslušenství k zastěnám					
	stěnový úhelník vnitřní, nastavitelný		stříbrná lesklá	SR7001.092	1 760
	stěnový úhelník vnitřní, nastavitelný		bílá	SR7001.182	3 290
	stěnový úhelník vnitřní, nastavitelný		černá	SR7001.123	3 290
	stěnový úhelník vnější, nastavitelný		stříbrná lesklá	SR7002.092	1 760
	stěnový úhelník vnější, nastavitelný		bílá	SR7002.182	3 290
	stěnový úhelník vnější, nastavitelný		černá	SR7002.123	3 290
	volitelná krycí deska pro stěnový úhelník vnitřní		stříbrná lesklá	S00011.092	680
	volitelná krycí deska pro stěnový úhelník vnitřní		bílá	S00011.182	680
	volitelná krycí deska pro stěnový úhelník vnitřní		černá	S00011.123	680
	doplňkový set pro niku	výška 200 cm	stříbrná lesklá	7R9001.092	120
	doplňkový set pro niku	výška 200 cm	bílá	7R9001.182	120
	doplňkový set pro niku	výška 200 cm	černá	7R9001.123	120
	doplňkový set pro niku	výška 120-200 cm	stříbrná lesklá	7R9080.092	630
	doplňkový set pro niku	výška 120-200 cm	bílá	7R9080.182	630
doplňkový set pro niku	výška 120-200 cm	černá	7R9080.123	630	

Technické informace ke koutům Golf II

Zástěna sprchová-křídlové dveře s pevným segmentem rohový vstup

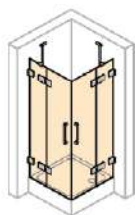

šířka dveří vlevo	šířka dveří vpravo	výška	pev. segment	max. šířka dv. křídla	otevírání	obj. číslo
700-1200	700-1200	1200-2000	220-600	900	dovnitř/ven	P11180.

Zástěna sprchová-boční stěna

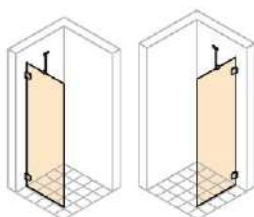

upevnění	šířka	výška	vzpěra	obj. číslo
vlevo	200-1200	600-2000	stabilizační	P10180.
vpravo	200-1200	600-2000	stabilizační	P10280.
vlevo	200-1200	2001-2200	stabilizační	P10181.
vpravo	200-1200	2001-2200	stabilizační	P10281.
vlevo	200-1200	600-2000	příčná	P10182.
vpravo	200-1200	600-2000	příčná	P10282.
vlevo	200-1200	2001-2200	příčná	P10183.
vpravo	200-1200	2001-2200	příčná	P10283.

Zástěna sprchová-křídlové dveře do niky

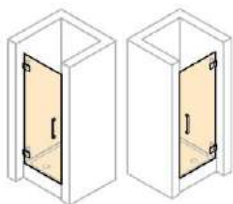

upevnění	šířka	výška	otevírání	obj. číslo
vlevo	500-800	1200-2000	dovnitř/ven	P12380.
vpravo	500-800	1200-2000	dovnitř/ven	P12480.

Zástěna sprchová-lítací dveře



šířka	výška	otevírání	obj. číslo
600-1200	1200-2000	dovnitř/ven	P13380.

Zástěna sprchová-křídlové dveře s pevným segmentem do niky

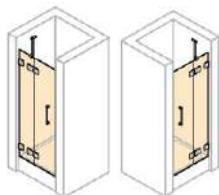

upevnění	šířka	výška	pev. segment	max. šíř. dv. křídla	otevírání	obj. číslo
vlevo	700-1200	1200-2000	220-600	900	dovnitř/ven	P10480.
vpravo	700-1200	1200-2000	220-600	900	dovnitř/ven	P10580.

Zástěna sprchová-křídlové dveře s protisegmentem do niky

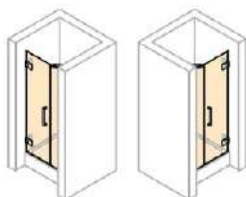

upevnění	šířka	výška	proti - segment	max. šíř. dv. křídla	otevírání	obj. číslo
vlevo	700-1200	1200-2000	200-1000	900	dovnitř/ven	P12980.
vpravo	700-1200	1200-2000	200-1000	900	dovnitř/ven	P13080.

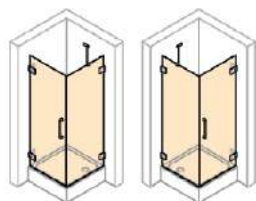

Zástěna sprchová-křídlové dveře s boční stěnou

upevnění	šířka	výška	šířka boční stěny	otevírání	obj. číslo
vlevo	500-900	1200-2000	200-1200	dovnitř/ven	P12580.
vpravo	500-900	1200-2000	200-1200	dovnitř/ven	P12680.

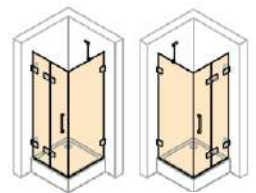

Zástěna sprchová-křídlové dveře s pevným segmentem a boční stěnou



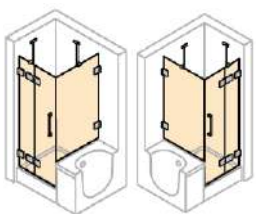



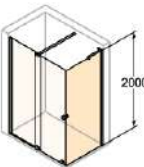
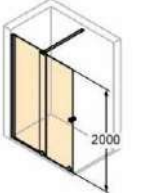
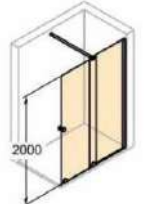

upevnění	šířka	výška	šířka boční stěny	pev. segment	max. šíř. dv. křídla	otevírání	obj. číslo
vlevo	700-1200	1200-2000	200-1200	220-600	900	dovnitř/ven	P10980.
vpravo	700-1200	1200-2000	200-1200	220-600	900	dovnitř/ven	P11080.



Zástěna sprchová-křídlové dveře s pevným segmentem a zkrácenou boční stěnou

upevnění	šířka	výška	šířka boční stěny	pev. segment	max. šíř. dv. křídla	otevírání	obj. číslo
vlevo	700-1200	1200-2000	200-1200	220-600	900	dovnitř/ven	P11280.
vpravo	700-1200	1200-2000	200-1200	220-600	900	dovnitř/ven	P11380.

OBRÁZEK	NÁZEV	ROZMĚR	BARVA	ČÍSLO ZBOŽÍ DODAVATELE	JEDNOTKOVÁ CENA v Kč
Sprchové zástěny Concept Intensa (CON215) Unikátní princip série Intensa kombinuje výhody řešení Walk-In a posuvných dveří: velký vstup, vysoká transparentnost a skvělá těsnost. Intensa může být také kombinována s boční stěnou nebo instalována do niky. Již ve standardním provedení je dodávána s inovativním nástěnným profilem Select+ Kit s kanálovým systémem pro upevnění doplňků.					
<p>* součástí sprchových zástěn je nástěnný profil s drážkou pro doplňky HUPPE SELECT+kit (zdarma) V případě montáže na vaničku musí být použita vanička s vodorovným obvodem/lemem šířky min. 50 mm</p>					
Zástěna sprchová-boční stěna					
	boční stěna	70 x 200 cm	stříbrná lesklá/sklo čiré	XT5030.069.322	9 450
	boční stěna	80 x 200 cm	stříbrná lesklá/sklo čiré	XT6030.069.322	9 450
	boční stěna	90 x 200 cm	stříbrná lesklá/sklo čiré	XT7030.069.322	9 450
	boční stěna	100 x 200 cm	stříbrná lesklá/sklo čiré	XT8030.069.322	9 850
	boční stěna	na míru	stříbrná lesklá/sklo čiré	XT0830.069.322	13 000
	boční stěna	70 x 200 cm	černá/sklo čiré	XT5030.123.322	12 000
	boční stěna	80 x 200 cm	černá/sklo čiré	XT6030.123.322	12 500
	boční stěna	90 x 200 cm	černá/sklo čiré	XT7030.123.322	13 000
	boční stěna	100 x 200 cm	černá/sklo čiré	XT8030.123.322	13 500
boční stěna	na míru	černá/sklo čiré	XT0830.123.322	14 500	
Walk-In posuvné dveře 1-dílné s pevným segmentem levé V případě montáže na vaničku musí být použita vanička s vodorovným obvodem/lemem šířky min. 50 mm					
	posuvné dveře levé	100 x 200 cm	stříbr. lesklá/sklo čiré	XT2101.069.322.881	26 500
	posuvné dveře levé	110 x 200 cm	stříbr. lesklá/sklo čiré	XT2102.069.322.881	27 500
	posuvné dveře levé	120 x 200 cm	stříbr. lesklá/sklo čiré	XT2103.069.322.881	28 500
	posuvné dveře levé	140 x 200 cm	stříbr. lesklá/sklo čiré	XT2104.069.322.881	31 000
	posuvné dveře levé	160 x 200 cm	stříbr. lesklá/sklo čiré	XT2105.069.322.881	31 500
	posuvné dveře levé	180 x 200 cm	stříbr. lesklá/sklo čiré	XT2106.069.322.881	33 000
	posuvné dveře levé	100 x 200 cm	černá/sklo čiré	XT2101.123.322.881	28 500
	posuvné dveře levé	110 x 200 cm	černá/sklo čiré	XT2102.123.322.881	29 500
	posuvné dveře levé	120 x 200 cm	černá/sklo čiré	XT2102.123.322.881	31 000
posuvné dveře levé	140 x 200 cm	černá/sklo čiré	XT2104.123.322.881	32 500	
posuvné dveře levé	160 x 200 cm	černá/sklo čiré	XT2105.123.322.881	33 000	
posuvné dveře levé	180 x 200 cm	černá/sklo čiré	XT2106.123.322.881	34 000	
Walk-In posuvné dveře 1-dílné s pevným segmentem pravé V případě montáže na vaničku musí být použita vanička s vodorovným obvodem/lemem šířky min. 50 mm					
	posuvné dveře pravé	100 x 200 cm	stříbr. lesklá/sklo čiré	XT2201.069.322.881	26 500
	posuvné dveře pravé	110 x 200 cm	stříbr. lesklá/sklo čiré	XT2202.069.322.881	27 500
	posuvné dveře pravé	120 x 200 cm	stříbr. lesklá/sklo čiré	XT2203.069.322.881	28 500
	posuvné dveře pravé	140 x 200 cm	stříbr. lesklá/sklo čiré	XT2204.069.322.881	31 000
	posuvné dveře pravé	160 x 200 cm	stříbr. lesklá/sklo čiré	XT2205.069.322.881	31 500
	posuvné dveře pravé	180 x 200 cm	stříbr. lesklá/sklo čiré	XT2206.069.322.881	33 000
	posuvné dveře pravé	100 x 200 cm	černá/sklo čiré	XT2201.123.322.881	28 500
	posuvné dveře pravé	110 x 200 cm	černá/sklo čiré	XT2202.123.322.881	29 500
	posuvné dveře pravé	120 x 200 cm	černá/sklo čiré	XT2202.123.322.881	31 000
posuvné dveře pravé	140 x 200 cm	černá/sklo čiré	XT2204.123.322.881	32 500	
posuvné dveře pravé	160 x 200 cm	černá/sklo čiré	XT2205.123.322.881	33 000	
posuvné dveře pravé	180 x 200 cm	černá/sklo čiré	XT2206.123.322.881	34 000	
Příslušenství					
	Doplňkový set do niky	200 cm	stříbrná lesklá	XT0401.069	2 350
	Doplňkový set do niky	200 cm	černá	XT0401.123	2 700
	Doplňková sada T-řešení	200 cm	stříbrná lesklá	XT0501.069	6 720
	Doplňková sada T-řešení	200 cm	černá	XT0501.123	8 120

OBRÁZEK	NÁZEV	ROZMĚR	BARVA	ČÍSLO ZBOŽÍ DODAVATELE	JEDNOTKOVÁ CENA v Kč
Nástěnný profil pro doplňky k zástěnám Concept Intensa					
	HÜPPE SELECT+ kit pro 6 mm sklo	1 970 mm	stříbrná pololesklá	SL3003069	3 240
	HÜPPE SELECT+ kit pro 6 mm sklo	1 970 mm	černá mat	SL3003123	3 570
	HÜPPE SELECT+ kit pro 6 mm sklo	1 970 mm	White Edition	SL3003182	3 570
	HÜPPE SELECT+ kit pro 6 mm sklo	2000 mm	stříbrná pololesklá	SL3001069	3 240
	HÜPPE SELECT+ kit pro 6 mm sklo	2000 mm	černá mat	SL3001123	3 570
	HÜPPE SELECT+ kit pro 6 mm sklo	2000 mm	White Edition	SL3001182	3 570
Nástěnný profil pro doplňky k zástěnám Concept 400 a Concept Intensa -oboustranný					
	HÜPPE SELECT+kit pro 6 mm sklo pro vnitř./vněj. zavěšení	2000 mm	stříbrná pololesklá	SL3201069	4 220
	HÜPPE SELECT+kit pro 6 mm sklo pro vnitř./vněj. zavěšení	2000 mm	černá mat	SL3201123	4 640
	HÜPPE SELECT+kit pro 6 mm sklo pro vnitř./vněj. zavěšení	2000 mm	White Edition	SL3201182	4 640
Doplňky k zástěnám Concept 400 a Intensa					
	HÜPPE SELECT+ zrcadlo, pohyblivé		černá	SL2301.123	4 870
	HÜPPE SELECT+ zrcadlo, pohyblivé		stříbrná matná	SL2301087	4 430
	HÜPPE SELECT+ zrcadlo, pohyblivé		bílá	SL2301.182	4 870
	HÜPPE SELECT+ shower board, polička s držákem na ručníky		černá	SL2401123	7 260
	HÜPPE SELECT+ shower board, polička s držákem na ručníky		stříbrná matná	SL2401087	6 600
	HÜPPE SELECT+ shower board, polička s držákem na ručníky		bílá	SL2401182	7 260
	HÜPPE SELECT+ tablet		černá	SL2101.123	2 640
	HÜPPE SELECT+ tablet		stříbrná matná	SL2101.087	2 390
	HÜPPE SELECT+ tablet		bílá	SL2101.182	2 640
	HÜPPE SELECT+ stěrka		černá	SL2501123	1 310
	HÜPPE SELECT+ stěrka		stříbrná matná	SL2501087	1 190
	HÜPPE SELECT+ stěrka		bílá	SL2501182	1 310
	HÜPPE SELECT+ drybox		černá	SL2201.123	3 160
	HÜPPE SELECT+ drybox		stříbrná matná	SL2201087	2 870
	HÜPPE SELECT+ drybox		bílá	SL2201.182	3 160
	HÜPPE SELECT+ háček		černá	SL2701123	790
	HÜPPE SELECT+ háček		stříbrná matná	SL2701087	710
	HÜPPE SELECT+ háček		bílá	SL2701.182	790

Technické informace ke koutům CONCEPT Intensa

Zástěna sprchová- dveře posuvné 1 - dílné s pevným segmentem

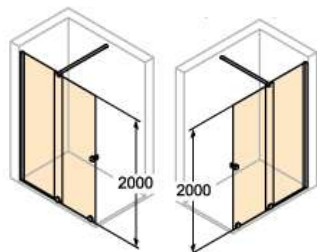

typ	WEM nika	WEM s boční stěnou	šř. vstupu nika	šř.vstupu s boč. stěn.	upevnění	obj. číslo
1000	985-1017	1004-1036	402-421	383-402	vlevo	XT2101.
1000	985-1017	1004-1036	402-421	383-402	vpravo	XT2201.
1100	1005-1117	1024-1136	372-471	353-452	vlevo	XT2102.
1100	1005-1117	1024-1136	372-471	353-452	vpravo	XT2202.
1200	1105-1217	1124-1236	422-521	403-502	vlevo	XT2103.
1200	1105-1217	1124-1236	422-521	403-502	vpravo	XT2203.
1400	1205-1417	1224-1436	422-621	403-602	vlevo	XT2104.
1400	1205-1417	1224-1436	422-621	403-602	vpravo	XT2204.
1600	1405-1617	1424-1636	522-721	503-702	vlevo	XT2105.
1600	1405-1617	1424-1636	522-721	503-702	vpravo	XT2205.
1800	1605-1817	1624-1836	622-821	603-802	vlevo	XT2106.
1800	1605-1817	1624-1836	622-821	603-802	vpravo	XT2206.

Walk-In posuvné dveře 1-dílné s pevným segmentem

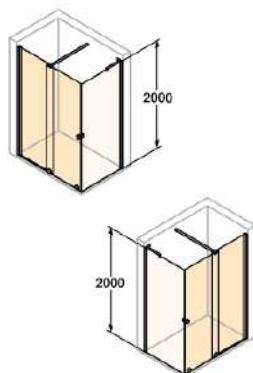



typ	M jako Walk In	M (střed skla) nika	M (střed skla) s boční stěnou	šř. vstupu nika	šř.vstupu s boč. stěn.	upevnění	obj. číslo
1000	968-1000	989-1021		402-421	383-402	vlevo	XT2101.
1000	968-1000	989-1021		402-421	383-402	vpravo	XT2201.
1100	988-1100	1009-1121		372-471	353-452	vlevo	XT2102.
1100	988-1100	1009-1121		372-471	353-452	vpravo	XT2202.
1200	1088-1200	1109-1221		422-521	403-502	vlevo	XT2103.
1200	1088-1200	1109-1221		422-521	403-502	vpravo	XT2203.
1400	1188-1400	1209-1421		422-621	403-602	vlevo	XT2104.
1400	1188-1400	1209-1421		422-621	403-602	vpravo	XT2204.
1600	1388-1600	1409-1621		522-721	503-702	vlevo	XT2105.
1600	1388-1600	1409-1621		522-721	503-702	vpravo	XT2205.
1800	1588-1800	1609-1821		622-821	603-802	vlevo	XT2106.
1800	1588-1800	1609-1821		622-821	603-802	vpravo	XT2206.

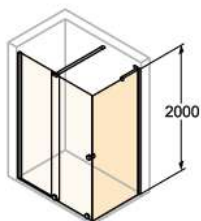



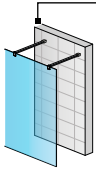
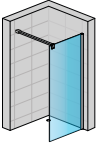

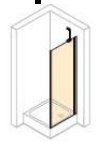

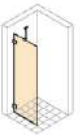
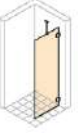
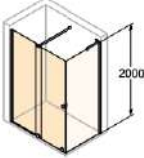
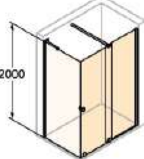
Zástěna sprchová-boční stěna









typ	WEM	M střed skla na osu prahové lišty	M střed skla na osu pevného segmentu	obj. číslo
700	685-700	673-688	637-652	XT5030.
800	785-800	673-788	737-752	XT6030.
900	885-900	873-888	837-852	XT7030.
1000	985-1000	973-988	937-952	XT8030.
na míru	šířka 200 - 1100	výška 2000		











OBRÁZEK	NÁZEV	ROZMĚR	BARVA	ČÍSLO ZBOŽÍ DODAVATELE	JEDNOTKOVÁ CENA v Kč	
Walk-in Concept 200 (CON23), Concept 300 (CON225), Concept 400 (CON21), Golf II (HUPP2), Concept Intensa (CON215)						
Jsou ideální do moderních koupelen a mají celou řadu výhod. Umožňují snadný přístup a zároveň poskytují velký prostor pro sprchování, což je praktické i pro osoby s omezenou pohyblivostí. Walk-in zástěny je možné instalovat do prostoru nebo do rohu. Působí elegantně a navíc vyžadují méně čištění než sprchová kabina.						
Concept 200						
Zástěna sprchová - samostatně stojící stěna						
	samostatně stojící stěna	120 x 200 cm	aluchrom/čiré sklo	CONFP1205007	14 276	
	samostatně stojící stěna	130 x 200 cm	aluchrom/čiré sklo	CONFP1305007	14 586	
	samostatně stojící stěna	140 x 200 cm	aluchrom/čiré sklo	CONFP1405007	14 991	
	samostatně stojící stěna	150 x 200 cm	aluchrom/čiré sklo	CONFP1505007	15 420	
	samostatně stojící stěna	160 x 200 cm	aluchrom/čiré sklo	CONFP1605007	15 824	
	samostatně stojící stěna	120 x 200 cm	černá/čiré sklo	CONFP1200607	15 684	
	samostatně stojící stěna	130 x 200 cm	černá/čiré sklo	CONFP1300607	15 965	
	samostatně stojící stěna	140 x 200 cm	černá/čiré sklo	CONFP1400607	16 361	
	samostatně stojící stěna	150 x 200 cm	černá/čiré sklo	CONFP1500607	16 586	
samostatně stojící stěna	160 x 200 cm	černá/čiré sklo	CONFP1600607	16 806		
Zástěna sprchová - samostatně stojící stěna s nastavitelným profilem						
	sam. stojící stěna s nast. profilem	90 x 200 cm	aluchrom/čiré sklo	CON4P0905007	13 179	
	sam. stojící stěna s nast. profilem	100 x 200 cm	aluchrom/čiré sklo	CON4P1005007	13 179	
	sam. stojící stěna s nast. profilem	110 x 200 cm	aluchrom/čiré sklo	CON4P1105007	12 564	
	sam. stojící stěna s nast. profilem	120 x 200 cm	aluchrom/čiré sklo	CON4P1205007	13 920	
	sam. stojící stěna s nast. profilem	130 x 200 cm	aluchrom/čiré sklo	CON4P1305007	14 396	
	sam. stojící stěna s nast. profilem	140 x 200 cm	aluchrom/čiré sklo	CON4P1405007	14 753	
	sam. stojící stěna s nast. profilem	150 x 200 cm	aluchrom/čiré sklo	CON4P1505007	15 109	
	sam. stojící stěna s nast. profilem	160 x 200 cm	aluchrom/čiré sklo	CON4P1605007	15 705	
	sam. stojící stěna s nast. profilem	90 x 200 cm	černá/čiré sklo	CON4P0900607	14 490	
	sam. stojící stěna s nast. profilem	100 x 200 cm	černá/čiré sklo	CON4P1000607	14 612	
	sam. stojící stěna s nast. profilem	110 x 200 cm	černá/čiré sklo	CON4P1100607	14 782	
	sam. stojící stěna s nast. profilem	120 x 200 cm	černá/čiré sklo	CON4P1200607	15 178	
	sam. stojící stěna s nast. profilem	130 x 200 cm	černá/čiré sklo	CON4P1300607	15 459	
	sam. stojící stěna s nast. profilem	140 x 200 cm	černá/čiré sklo	CON4P1400607	15 684	
	sam. stojící stěna s nast. profilem	150 x 200 cm	černá/čiré sklo	CON4P1500607	16 080	
	sam. stojící stěna s nast. profilem	160 x 200 cm	černá/čiré sklo	CON4P1600607	16 313	
	Concept 300					
Zástěna sprchová - samostatně stojící stěna						
	samostatně stojící stěna pravá	100 x 200 cm	aluchrom/čiré sklo	CO3W2 D 100 50 07	16 167	
	samostatně stojící stěna pravá	120 x 200 cm	aluchrom/čiré sklo	CO3W2 D 120 50 07	17 201	
	samostatně stojící stěna pravá	140 x 200 cm	aluchrom/čiré sklo	CO3W2 D 140 50 07	18 234	
	samostatně stojící stěna pravá	160 x 200 cm	aluchrom/čiré sklo	CO3W2 D 160 50 07	19 267	
	samostatně stojící stěna pravá	170 x 200 cm	aluchrom/čiré sklo	CO3W2 D 170 50 07	20 362	
	samostatně stojící stěna pravá	180 x 200 cm	aluchrom/čiré sklo	CO3W2 D 180 50 07	20 847	
	samostatně stojící stěna levá	100 x 200 cm	aluchrom/čiré sklo	CO3W2 G 100 50 07	16 167	
	samostatně stojící stěna levá	120 x 200 cm	aluchrom/čiré sklo	CO3W2 G 120 50 07	17 201	
	samostatně stojící stěna levá	140 x 200 cm	aluchrom/čiré sklo	CO3W2 G 140 50 07	18 234	
	samostatně stojící stěna levá	160 x 200 cm	aluchrom/čiré sklo	CO3W2 G 160 50 07	19 267	
	samostatně stojící stěna levá	170 x 200 cm	aluchrom/čiré sklo	CO3W2 G 170 50 07	20 362	
	samostatně stojící stěna levá	180 x 200 cm	aluchrom/čiré sklo	CO3W2 G 180 50 07	20 423	
	Concept 400					
	Zástěna sprchová - boční stěna					
	boční stěna	75 x 197 cm	stř. pololesklá / čiré	CA0201.069.322	8 296	
	boční stěna	80 x 197 cm	stř. pololesklá / čiré	CA0202.069.322	9 340	
	boční stěna	90 x 197 cm	stř. pololesklá / čiré	CA0203.069.322	10 008	
	boční stěna	100 x 197 cm	stř. pololesklá / čiré	CA0204.069.322	10 675	
	boční stěna	120 x 197 cm	stř. pololesklá / čiré	CA0205.069.322	10 865	
	boční stěna	na míru	stř. pololesklá / čiré	CA0280.069.322	12 756	
	boční stěna	75 x 197 cm	černá mat / čiré	CA0201.123.322	9 956	
	boční stěna	80 x 197 cm	černá mat / čiré	CA0202.123.322	11 209	
	boční stěna	90 x 197 cm	černá mat / čiré	CA0203.123.322	12 009	
	boční stěna	100 x 197 cm	černá mat / čiré	CA0204.123.322	12 811	
	boční stěna	120 x 197 cm	černá mat / čiré	CA0205.123.322	13 038	
	boční stěna	na míru	černá mat / čiré	CA0280.123.322	14 284	







OBRÁZEK	NÁZEV	ROZMĚR	BARVA	ČÍSLO ZBOŽÍ DODAVATELE	JEDNOTKOVÁ CENA v Kč
	boční stěna	75x197 cm	bílá mat / čiré	CA0201.182.322	9 956
	boční stěna	80x197 cm	bílá mat / čiré	CA0202.182.322	11 209
	boční stěna	90x197 cm	bílá mat / čiré	CA0203.182.322	12 009
	boční stěna	100x197 cm	bílá mat / čiré	CA0204.182.322	12 811
	boční stěna	120x197 cm	bílá mat / čiré	CA0205.182.322	13 038
	boční stěna	na míru	bílá mat / čiré	CA0280.182.322	14 284
Golf II					
Zástěna sprchová - boční stěna levá					
	boční stěna-stabilizační vzpěra levá	20-120x60-200 cm	stříb. lesklá/sklo čiré	P10180.092.322	12 882
	boční stěna-stabilizační vzpěra levá	20-120x200,1-220 cm	stříb. lesklá/sklo čiré	P10181.092.322	18 035
	boční stěna-příčná vzpěra levá	20-120x60-200 cm	stříb. lesklá/sklo čiré	P10182.092.322	12 882
	boční stěna-příčná vzpěra levá	20-120x200,1-220 cm	stříb. lesklá/sklo čiré	P10183.092.322	18 035
	boční stěna-stabilizační vzpěra levá	20-120x60-200 cm	bílá/sklo čiré	P10180.182.322	14 170
	boční stěna-stabilizační vzpěra levá	20-120x200,1-220 cm	bílá/sklo čiré	P10181.182.322	19 839
	boční stěna-příčná vzpěra levá	20-120x60-200 cm	bílá/sklo čiré	P10182.182.322	14 170
	boční stěna-příčná vzpěra levá	20-120x200,1-220 cm	bílá/sklo čiré	P10183.182.322	19 839
	boční stěna-stabilizační vzpěra levá	20-120x60-200 cm	černá/sklo čiré	P10180.123.322	14 170
	boční stěna-stabilizační vzpěra levá	20-120x200,1-220 cm	černá/sklo čiré	P10181.123.322	19 839
	boční stěna-příčná vzpěra levá	20-120x60-200 cm	černá/sklo čiré	P10182.123.322	14 170
	boční stěna-příčná vzpěra levá	20-120x200,1-220 cm	černá/sklo čiré	P10183.123.322	19 839
Zástěna sprchová-boční stěna pravá					
	boční stěna-stabilizační vzpěra pravá	20-120x60-200 cm	stříb. lesklá/sklo čiré	P10280.092.322	12 882
	boční stěna-stabilizační vzpěra pravá	20-120x200,1-220 cm	stříb. lesklá/sklo čiré	P10281.092.322	18 035
	boční stěna-příčná vzpěra pravá	20-120x60-200 cm	stříb. lesklá/sklo čiré	P10282.092.322	12 882
	boční stěna-příčná vzpěra pravá	20-120x200,1-220 cm	stříb. lesklá/sklo čiré	P10283.092.322	18 035
	boční stěna-stabilizační vzpěra pravá	20-120x60-200 cm	bílá/sklo čiré	P10280.182.322	14 170
	boční stěna-stabilizační vzpěra pravá	20-120x200,1-220 cm	bílá/sklo čiré	P10281.182.322	19 839
	boční stěna-příčná vzpěra pravá	20-120x60-200 cm	bílá/sklo čiré	P10282.182.322	14 170
	boční stěna-příčná vzpěra pravá	20-120x200,1-220 cm	bílá/sklo čiré	P10283.182.322	19 839
	boční stěna-stabilizační vzpěra pravá	20-120x60-200 cm	černá/sklo čiré	P10280.123.322	14 170
	boční stěna-stabilizační vzpěra pravá	20-120x200,1-220 cm	černá/sklo čiré	P10281.123.322	19 839
	boční stěna-příčná vzpěra pravá	20-120x60-200 cm	černá/sklo čiré	P10282.123.322	14 170
	boční stěna-příčná vzpěra pravá	20-120x200,1-220 cm	černá/sklo čiré	P10283.123.322	19 839
Concept Intensa					
Walk-In posuvné dveře 1-dílné s pevným segmentem levé					
V případě montáže na vaničku musí být použita vanička s vodorovným obvodem/lemem šířky min. 50 mm					
	posuvné dveře levé	100 x 200 cm	stříbrná lesklá/sklo čiré	XT2101.069.322.881	26 500
	posuvné dveře levé	110 x 200 cm	stříbrná lesklá/sklo čiré	XT2102.069.322.881	27 500
	posuvné dveře levé	120 x 200 cm	stříbrná lesklá/sklo čiré	XT2103.069.322.881	28 500
	posuvné dveře levé	140 x 200 cm	stříbrná lesklá/sklo čiré	XT2104.069.322.881	31 000
	posuvné dveře levé	160 x 200 cm	stříbrná lesklá/sklo čiré	XT2105.069.322.881	31 500
	posuvné dveře levé	180 x 200 cm	stříbrná lesklá/sklo čiré	XT2106.069.322.881	33 000
	posuvné dveře levé	100 x 200 cm	černá/sklo čiré	XT2101.123.322.881	28 500
	posuvné dveře levé	110 x 200 cm	černá/sklo čiré	XT2102.123.322.881	29 500
	posuvné dveře levé	120 x 200 cm	černá/sklo čiré	XT2103.123.322.881	31 000
	posuvné dveře levé	140 x 200 cm	černá/sklo čiré	XT2104.123.322.881	32 500
	posuvné dveře levé	160 x 200 cm	černá/sklo čiré	XT2105.123.322.881	33 000
	posuvné dveře levé	180 x 200 cm	černá/sklo čiré	XT2106.123.322.881	34 000
Walk-In posuvné dveře 1-dílné s pevným segmentem pravé					
	posuvné dveře pravé	100 x 200 cm	stříbrná lesklá/sklo čiré	XT2201.069.322.881	26 500
	posuvné dveře pravé	110 x 200 cm	stříbrná lesklá/sklo čiré	XT2202.069.322.881	27 500
	posuvné dveře pravé	120 x 200 cm	stříbrná lesklá/sklo čiré	XT2203.069.322.881	28 500
	posuvné dveře pravé	140 x 200 cm	stříbrná lesklá/sklo čiré	XT2204.069.322.881	31 000
	posuvné dveře pravé	160 x 200 cm	stříbrná lesklá/sklo čiré	XT2205.069.322.881	31 500
	posuvné dveře pravé	180 x 200 cm	stříbrná lesklá/sklo čiré	XT2206.069.322.881	33 000
	posuvné dveře pravé	100 x 200 cm	černá/sklo čiré	XT2201.123.322.881	28 500
	posuvné dveře pravé	110 x 200 cm	černá/sklo čiré	XT2202.123.322.881	29 500
	posuvné dveře pravé	120 x 200 cm	černá/sklo čiré	XT2203.123.322.881	31 000
	posuvné dveře pravé	140 x 200 cm	černá/sklo čiré	XT2204.123.322.881	32 500
	posuvné dveře pravé	160 x 200 cm	černá/sklo čiré	XT2205.123.322.881	33 000
	posuvné dveře pravé	180 x 200 cm	černá/sklo čiré	XT2206.123.322.881	34 000

OBRÁZEK	NÁZEV	ROZMĚR	BARVA	ČÍSLO ZBOŽÍ DODAVATELE	JEDNOTKOVÁ CENA v Kč
Akrylátové vaničky CONCEPT 100 A 200 (CON15)					
Sprchové vaničky CONCEPT 100 a 200 jsou vyráběny tepelným tvarováním akrylátových desek s tloušťkou 4 mm. Jedná se o tlakově litý akrylát o vysoké hustotě dle EN 263, který vyniká dlouhou životností a barevnou stálostí povrchu. Akrylátové vaničky jsou po celé ploše vyztuženy zalisovanými dřevěnými deskami a zpevněny vrstvou ze skleněných vláken a pryskyřice. Kombinace těchto faktorů zaručuje vysokou tuhost a pevnost sprchových vaniček bez deformací.					
* Akrylátové vaničky Concept 100 a 200 jsou k objednání bez možnosti krycího panelu					
Akrylátové vaničky CONCEPT 100					
	Čtverec				
	Vanička čtverec - odtok 90 mm*	80 x 80 cm	bílá	K864401	2 690
	Vanička čtverec - odtok 90 mm*	90 x 90 cm	bílá	K864601	2 690
	Vanička čtverec - odtok 90 mm	100 x 100 cm	bílá	K864701	3 490
	Obdélník				
	Vanička obdélník - odtok 90 mm	90 x 75 cm	bílá	K864801	2 790
Akrylátové vaničky CONCEPT 200					
	Čtverec				
	Vanička čtverec - odtok 90 mm	80 x 80 cm	bílá	K866801	3 190
	Vanička čtverec - odtok 90 mm	90 x 90 cm	bílá	K866901	3 190
	Vanička čtverec - odtok 90 mm	100 x 100 cm	bílá	K867001	4 390
	Obdélník				
	Vanička obdélník - odtok 90 mm	90 x 80 cm	bílá	K867101	3 590
	Vanička obdélník - odtok 90 mm	100 x 80 cm	bílá	K867201	4 490
	Vanička obdélník - odtok 90 mm	100 x 90 cm	bílá	K867301	4 990
	Vanička obdélník - odtok 90 mm	120 x 80 cm	bílá	K867401	5 190
	Vanička obdélník - odtok 90 mm	120 x 90 cm	bílá	K867501	5 190
	Vanička obdélník - odtok 90 mm	120 x 100 cm	bílá	K867601	5 990
	Univerzální nohy BW-5 Maxi-ADS - odhlučněné			150130	1 278
	- pro vaničky				
Vaničky z litého mramoru CONCEPT 100 (CON20)					
Lité sprchové vaničky se vyrábějí z rozemletého dolomitu a polyesterové pryskyřice technologií „čistého lití.“ Lité vaničky jsou vhodné nejen do moderních koupelen, ale díky kvalitním a velmi odolným materiálům také do veřejných prostor jako jsou sportoviště, lázně, nemocnice a ubytovací zařízení. Povrch má nízkou tepelnou vodivost, tudíž nepůsobí chladným dojmem. Z důvodů masivnosti materiálu dochází k tlumení nárazů dopadající vody „tzv. bezhlučné sprchování.“ Průměr odpadu vaniček je 90 mm. Extrémně nízká výška (při zapuštění do podlahy) umožňuje prakticky bezbariérový vstup.					
Vaničky z litého mramoru CONCEPT 100					
	1/4 kruh				
	Vanička R500	90 x 90 cm	bílá	XA23771101005	4 529
	Vanička R500	80 x 80 cm	bílá	XA23441101005	3 990
	Čtverec				
	Vanička	90 x 90 cm	bílá	XA03771101005	4 529
	Vanička	80 x 80 cm	bílá	XA03441101005	3 990
	Obdélník				
	Vanička	100 x 80 cm	bílá	XA03A41101005	5 365
	Vanička	120 x 80 cm	bílá	XA03G41101005	6 851
	Vanička	120 x 90 cm	bílá	XA03G71101005	6 861
Příslušenství k vaničkám CONCEPT 100					
	Panel čtvrtkruh set 90 cm		bílá	XA93700101005	1 525
	Panel čtvrtkruh set 80 cm		bílá	XA93400101005	1 725
	Panel čtverec set 90 cm		bílá	XA83700101005	1 525
	Panel čtverec set 80 cm		bílá	XA83400101005	1 725

* k dispozici vaničkový nosič str. 89

OBRÁZEK	NÁZEV	ROZMĚR	BARVA	ČÍSLO ZBOŽÍ DODAVATELE	JEDNOTKOVÁ CENA v Kč
	Panel obdélník levý	100 x 80 cm	bílá	XA83AL0101005	1 405
	Panel obdélník pravý	100 x 80 cm	bílá	XA83AP0101005	1 405
	Panel obdélník levý	120 x 80 cm	bílá	XA83GL0101005	1 460
	Panel obdélník pravý	120 x 80 cm	bílá	XA83GP0101005	1 460
	Panel obdélník levý	120 x 90 cm	bílá	XA83GL7101005	1 551
	Panel obdélník pravý	120 x 90 cm	bílá	XA83GP7101005	1 551
		Nožičky pro vaničky CONCEPT NEW			XB2J000001N
Vaničky z litého mramoru CONCEPT 300 (CON22)					
Super plochá sprchová vanička CONCEPT 300 od výrobce HÜPPE představuje elegantní alternativu k tradiční sprchové vaničce a zvýrazní vaši koupelnu. Plochá sprchová vanička instalovaná přímo na podlahu nepůsobí jen prostorně a moderně. Poskytne také velmi pohodlný vstup do sprchového koutu. Díky tomu, že je ideálně vhodná pro montáž přímo na podlahu, představuje CONCEPT 300 snadno udržovatelnou alternativou ke klasické dlaždici.					
	Vanička CONCEPT 300	110 x 80 cm	bílá	PT215013	13 219
	Vanička CONCEPT 300	110 x 90 cm	bílá	PT215023	13 219
	Vanička CONCEPT 300	120 x 80 cm	bílá	PT215014	13 219
	Vanička CONCEPT 300	120 x 90 cm	bílá	PT215024	13 219
	Vanička CONCEPT 300	120 x 100 cm	bílá	PT215034	15 422
	Vanička CONCEPT 300	130 x 90 cm	bílá	PT215025	15 422
	Vanička CONCEPT 300	140 x 90 cm	bílá	PT215120	15 422
	Příslušenství k vaničkám				
	Sifon - vaničkový - plast	ø 50 mm (h=72 mm)	chrom	PT1004650	233
	Sifon - vaničkový - plast	ø 60 mm (h=72 mm)	chrom	PT1004660	233
	Sifon - vaničkový - plast - KOV LUX	ø 90 mm	chrom	PT10049K	604
	- plast	ø 90 mm (h=84 mm)	chrom	PT10049CR	457
	Sifon - vaničkový - snížený s přípojovacím kolínkem na HT, plast	ø 50 mm (h=58 mm)	chrom	PT100471CR50	370
	Sifon - vaničkový snížený - s přípojovacím kolínkem na HT, plast	ø 60 mm (h=58 mm)	chrom	PT100471CR60	370
	Sifon - vaničkový snížený - s přípojovacím kolínkem na HT, plast	ø 90 mm (h=60 mm)	chrom	PT100491CR	457
	Sifon - vaničkový - odtoková souprava pro sprchové vaničky bez zátky zátka pro sprch. vaničky ø 86	ø 86 mm (h=79 mm)	chrom	CRIAD20300CON CRIRI03751CON	393 162
	Sifon - vaničkový - odtoková souprava pro sprchové vaničky bez zátky zátka pro sprch. vaničky pr. 120	ø 90 mm (h=79 mm)	chrom	CRIAD30800CON CRIRI33351CON	458 466

OBRÁZEK	NÁZEV	ROZMĚR	BARVA	ČÍSLO ZBOŽÍ DODAVATELE	JEDNOTKOVÁ CENA v Kč
	Sifon - vaničkový snížený - odtoková souprava pro sprchové vaničky bez zátky zátka pro sprch. vaničky plochá s otvorem pr.120	ø 90 mm (h=60 mm)	bílá	CRIAD45300CON CRIRI33306CON	513 145
	Sifon - vaničkový - boční odtok BetteSolid 50, 0,6 l/s	ø 90 mm (výška 68 mm)		B598-000	6 160
	Vpust' - podlahová - boční, nerezová mřížka, vodní zápachová uzávěra	DN50	nerez	PT100PV1	239
	Vpust' - podlahová - přímá, nerezová mřížka, vodní zápachová uzávěra	DN50	nerez	PT100PV2	228
	Krytka odtoku glazovaná		bílá	Y100-000	2 703
	Univerzální nohy BW-5 Maxi-ADS - odhlučněné - pro vaničky			150130	1 278
	Univerzální nohy - pro všechny akrylátové vaničky			K712667	1 200
OCELOVÉ VANIČKY CONCEPT 100 (CON17)					
Ocelové vaničky CONCEPT 100 se vyznačují kvalitními materiály se zajímavým designem. Jsou vyrobeny ze smaltované oceli. Ocel je vynikající vodič tepla a přebere horkou teplotu vody za pár sekund. Vaničky jsou odolné vůči UV záření, teplotě nebo poškrábání. Ani barva na vlasy či lak na nehty nezanechává na povrchu žádné stopy. Při výrobě vaniček využívá firma KALDEWEI výhradně přírodní suroviny SKLO a OCEL, které jsou 100% recyklovatelné.					
	Vaničky smaltované CONCEPT 100 čtverec				
	Vanička	80 x 80 x 2,5 cm	bílá	722715480001	5 960
	Vanička	90 x 90 x 2,5 cm	bílá	722815480001	5 960
	Vanička smaltovaná Arrondo čtvrtkruh R550	90 x 90 x 2,5 cm	bílá	460000010001	5 650
	Příslušenství k vaničkám Nohy		chrom	584377000000	1 062

OBRÁZEK	NÁZEV	ROZMĚR	BARVA	ČÍSLO ZBOŽÍ DODAVATELE	JEDNOTKOVÁ CENA v Kč
<p>OCELOVÉ VANIČKY CONCEPT 200 A 300 (CON27) Sprchové vaničky CONCEPT 200 a 300 jsou vyrobeny z glazované titanové oceli s dlouhou životností. Brillantní povrch glazury BETTE Glasur je tvrdší než mramor, dokonale hladký a trvale lesklý. Je odolný proti poškrábání, nárazu, UV záření, působení extrémních teplot a chemikálií. Povrch podobný sklu zabraňuje usazování bakterií a nečistot. Sprchové vaničky jsou standardně opatřeny protihlukovou úpravou.</p>					
<p>Vaničky ocelové CONCEPT 200</p>					
	Čtverec - k instalaci nutný patkový systém, lze použít nožičky 150130, nedoporučuje se podezdívat				
	Vanička CONCEPT 200	80 x 80 x 2,5 cm	bílá	01CV	7 372
	Vanička CONCEPT 200	90 x 90 x 2,5 cm	bílá	04CV	7 372
	Vanička CONCEPT 200	100 x 100 x 2,5 cm	bílá	07CV	9 395
<p>* vaničky lze doplnit protiskluzem Antislip Sense = AS (neviditelný antislip na komplet celém povrchu výrobku) za poplatek 5 550 Kč</p>					
	Obdélník - k instalaci nutný patkový systém, lze použít nožičky 150130, nedoporučuje se podezdívat				
	Vanička CONCEPT 200	90 x 75 x 2,5 cm	bílá	02CV	7 764
	Vanička CONCEPT 200	90 x 80 x 2,5 cm	bílá	03CV	11 417
	Vanička CONCEPT 200	100 x 80 x 2,5 cm	bílá	05CV	11 548
	Vanička CONCEPT 200	100 x 90 x 2,5 cm	bílá	06CV	12 592
	Vanička CONCEPT 200	120 x 80 x 3,5 cm	bílá	08CV	13 701
	Vanička CONCEPT 200	120 x 90 x 3,5 cm	bílá	09CV	13 309
	Vanička CONCEPT 200	120 x 100 x 3,5 cm	bílá	10CV	15 332
	Vanička CONCEPT 200	140 x 90 x 3,5 cm	bílá	14CV	15 332
	Vanička CONCEPT 200	140 x 100 x 3,5 cm	bílá	19CV	15 984
<p>*vaničky lze doplnit protiskluzem Antislip Sense = AS (neviditelný antislip na komplet celém povrchu výrobku) za poplatek 5 550 Kč</p>					
<p>Vaničky ocelové CONCEPT 300</p>					
	Čtverec				
	Vanička CONCEPT 300	90 x 90 cm	bílá	32CV	14 071
	Vanička CONCEPT 300	100 x 100 cm	bílá	33CV	16 894
	Obdélník				
	Vanička CONCEPT 300	100 x 80 cm	bílá	39CV	16 894
	Vanička CONCEPT 300	100 x 90 cm	bílá	36CV	16 894
	Vanička CONCEPT 300	120 x 80 cm	bílá	38CV	19 204
	Vanička CONCEPT 300	120 x 90 cm	bílá	31CV	19 204
	Vanička CONCEPT 300	120 x 100 cm	bílá	34CV	19 204
	Vanička CONCEPT 300	140 x 90 cm	bílá	35CV	20 045
	Vanička CONCEPT 300	140 x 100 cm	bílá	37CV	20 372
<p>Příslušenství k vaničkám z oceli</p>					
	Montážní patky BetteLevel pro sprchy ≤ 1000 mm			B57-0420	5 033
	Montážní patky BetteLevel pro sprchy ≤ 1200 mm			B57-0421	6 848
	Montážní patky BetteLevel pro sprchy > 1200 mm			B57-0422	8 580
	Zámek pro 4 montážní patky BetteLevel			B57-0423	2 200
	Zámek pro 6 montážních patek BetteLevel			B57-0424	3 025
	Zámek pro 8 montážních patek BetteLevel			B57-0425	3 850
	Podpěrná patka BetteLevel			B57-0426	2 255

SANITÁRNÍ KERAMIKA, NÁBYTEK A PŘÍSLUŠENSTVÍ

VANÝ A VANOVÉ ZÁSTĚNY

SPRCHOVÉ KOUTY

BATERIE A SPRCHOVÝ PROGRAM

KOUPELNOVÉ DOPLNĚKY A PŘEDSTĚNOVÉ SYSTÉMY

SANITÁRNÍ KERAMIKA, NÁBYTEK
A PŘÍSLUŠENSTVÍ

VANY A VANOVÉ ZÁSTĚNY

SPRCHOVÉ KOUTY

BATERIE A SPRCHOVÝ PROGRAM

KOUPELNOVÉ DOPLŇKY
A PŘEDSTĚNOVÉ SYSTÉMY

OBRÁZEK	NÁZEV	ROZMĚR	ČÍSLO ZBOŽÍ DODAVATELE	JEDNOTKOVÁ CENA v Kč
<p>Nosič van a vaniček Concept (CON16) Nosiče Concept přispívají k bezproblémové, profesionální a stabilní montáži. Nahrazují běžné zdění při instalaci vaničky/vany. Tyto nosiče jsou vyrobeny z vysoce kvalitního HDPS (extrudovaný polyester). Nosiče nahrazují běžné nožičky a dávají možnost nalepení obkladů. U neskladových položek je POPLATEK za dopravu cca 2 000 Kč bez DPH (cena se může lišit dle aktuálního nacenění dopravy). Otvor pro přepad je již předpřipravený z výroby.</p>				
	Nosič vanový se 2 šikmými plochami pro Kaldewei Concept 100	1700 x 750 mm	SW 10000	3 536
	Nosič vanový se 2 šikmými plochami pro Kaldewei Concept 100	1700 x 700 mm	SW 10005	2 681
	Nosič vanový se 2 šikmými plochami pro Kaldewei Concept 100	1600 x 700 mm	SW 10015	2 681
	Nosič vanový s 1 rovnou a 1 šikmou stranou pro Kaldewei Concept 100	1700 x 750 mm	SW 10003	2 681
	Nosič vanový s 1 rovnou a 1 šikmou stranou pro Kaldewei Concept 100	1700 x 700 mm	SW 10008	2 681
	Nosič vanový s 1 rovnou a 1 šikmou stranou pro Kaldewei Concept 100	1600 x 700 mm	SW 10012	2 681
	Nosič vanový se 2 rovnými stranami pro Kaldewei Concept 100	1800 x 800 mm	SW 10014	4 096
	Nosič vanový se 2 rovnými stranami pro Kaldewei Concept 100	1700 x 750 mm	SW 10001	2 867
	Nosič vanový pro tvarované akrylátové vany Concept 100, Ideal Standard	1600 x 700 mm	SW 11383	2 793
	Nosič vanový pro tvarované akrylátové vany Concept 100, Ideal Standard	1700 x 750 mm	SW 11384	2 809
	Nosič vanový pro tvarované akrylátové vany Concept 100, Ideal Standard	1800 x 800 mm	SW 11385	3 349
	Nosič vanový pro akrylátové vany Concept 100, Ideal Standard, duobath, odtok středový	1800 x 800 mm	SW 11386	3 715
	Nosič vanový pro akrylátové vany Concept 200, Ideal Standard	1800 x 800 mm	SW 11387	3 349
	Nosič vanový pro akrylátové vany Concept 200, Ideal Standard, duobath, odtok středový	1700 x 750 mm	SW 11388	2 729
	Nosič vanový pro akrylátové vany Concept 200, Ideal Standard, duobath, odtok středový	1800 x 800 mm	SW 11389	3 715
	Nosič vanový pro akrylátové vany Concept 200, Ideal Standard, šestihranná	2000 x 900 mm	SW 11391	6 566
	Nosič vanový pro ocelové vany Concept 200, BETTE, s přepadem vpravo	1600 x 700 mm	SW 10230	2 986
	Nosič vanový pro ocelové vany Concept 200, BETTE, s přepadem vlevo	1600 x 700 mm	SW 10231	2 986
	Nosič vanový pro ocelové vany Concept 200, BETTE, s přepadem vpravo	1700 x 700 mm	SW 10232	3 551
	Nosič vanový pro ocelové vany Concept 200, BETTE, s přepadem vlevo	1700 x 700 mm	SW 10233	3 551
	Nosič vanový pro ocelové vany Concept 200, BETTE, s přepadem vpravo	1700 x 750 mm	SW 10234	3 307
	Nosič vanový pro ocelové vany Concept 200, BETTE, s přepadem vlevo	1700 x 750 mm	SW 10235	3 307
	Nosič vanový pro ocelové vany Concept 200, BETTE, s přepadem vpravo	1800 x 800 mm	SW 10236	3 709
	Nosič vanový pro ocelové vany Concept 200, BETTE, s přepadem vlevo	1800 x 800 mm	SW 10237	3 709
	Nosič vanový pro ocelové vany Concept 200, BETTE, duobath, středový odtok	1700 x 750 mm	SW 10238	3 134
	Nosič vanový pro ocelové vany Concept 200, BETTE, duobath, středový odtok	1800 x 800 mm	SW 10239	3 564
	Zboží skladem na centrálach.			

OBRÁZEK	NÁZEV	ROZMĚR	ČÍSLO ZBOŽÍ DODAVATELE	JEDNOTKOVÁ CENA v Kč
	Nosič vaničkový polystyr. Kaldewei Concept 100 podpěra extra plochá	800 x 800 x 65mm	SD 90220	1 549
	Nosič vaničkový polystyr. Kaldewei Concept 100 podpěra extra plochá	900 x 750 x 65mm	SD 90221	1 549
	Nosič vaničkový polystyr. Kaldewei Concept 100 podpěra extra plochá	900 x 900 x 65mm	SD 90222	1 549
	Nosič vaničkový polystyr. Kaldewei Concept 100 podpěra extra plochá	1000 x 1000 x 65mm	SD 90230	1 646
	Nosič vaničkový polystyr. Kaldewei Concept 100 podpěra super plochá	800x800x25mm	SD 90223 SF	1 415
	Nosič vaničkový polystyr. Kaldewei Concept 100 podpěra super plochá	900x750x25mm	SD 90224 SF	1 415
	Nosič vaničkový polystyr. Kaldewei Concept 100 podpěra super plochá	900x900x25mm	SD 90225 SF	1 415
	Nosič vaničkový polystyr. Kaldewei Concept 100 podpěra super plochá	1000x1000x25mm	SD 90229 SF	1 489
	Nosič vaničkový polystyr. Kaldewei Concept 100 podpěra super plochá	1200x800x35mm	SD 90231 SF	2 420
	Nosič vaničkový polystyr. Kaldewei Concept 100 podpěra super plochá	1200x900x35mm	SD 90232 SF	2 420
	Nosič vaničkový polystyrénový Concept 100 Ideal Standard podpěra	800 x 800 x 65mm	SD 25721	1 381
	Nosič vaničkový polystyrénový Concept 100 Ideal Standard podpěra	900 x 900 x 65mm	SD 25722	1 381
	Nosič vaničkový polystyrénový Concept 100 Ideal Standard podpěra	1000 x 1000 x 65mm	SD 25723	1 509
	Nosič vaničkový polystyrénový Concept 100 Ideal Standard podpěra	900 x 750 x 65mm	SD 25724	1 477
	Nosič vaničkový polystyrénový Concept 100 Ideal Standard podpěra	800 x 800 x 25mm	SD 25725	1 381
	Nosič vaničkový polystyrénový Concept 100 Ideal Standard podpěra	900 x 900 x 25mm	SD 25726	1 381
	Nosič vaničkový polystyrénový Concept 100 Ideal Standard podpěra	1000 x 1000 x 25mm	SD 25727	1 509
	Nosič vaničkový polystyrénový Concept 100 Ideal Standard podpěra	900 x 800 x 25mm	SD 25728	1 477
	Nosič vaničkový polystyrénový Concept 100 Ideal Standard podpěra	1000 x 800 x 25mm	SD 25729	1 509
	Nosič vaničkový polystyrénový Concept 100 Ideal Standard podpěra	1000 x 900 x 25mm	SD 25730	1 509
	Nosič vaničkový polystyrénový Concept 100 Ideal Standard podpěra	1200 x 800 x 25mm	SD 25731	1 862
	Nosič vaničkový polystyrénový Concept 100 Ideal Standard podpěra	1200 x 900 x 25mm	SD 25732	1 862
	Nosič vaničkový polystyrénový Concept 100 Ideal Standard podpěra	1200 x 1000 x 25mm	SD 25733	1 926
		Nosič vaničkový polystyrénový Concept 200 BETTE superplochý	800 x 800 x 25mm	SD 23640
Nosič vaničkový polystyrénový Concept 200 BETTE superplochý		900 x 750 x 25mm	SD 23647	1 499
Nosič vaničkový polystyrénový Concept 200 BETTE superplochý		900 x 800 x 25mm	SD 25710	1 499
Nosič vaničkový polystyrénový Concept 200 BETTE superplochý		900 x 900 x 25mm	SD 23641	1 499
Nosič vaničkový polystyrénový Concept 200 BETTE superplochý		1000 x 800 x 25mm	SD 23642	1 862
Nosič vaničkový polystyrénový Concept 200 BETTE superplochý		1000 x 900 x 25mm	SD 23643	1 862
Nosič vaničkový polystyrénový Concept 200 BETTE superplochý		1000 x 1000 x 25mm	SD 23644	1 862
Nosič vaničkový polystyrénový Concept 200 BETTE superplochý		1200 x 800 x 35mm	SD 23645	2 068
Nosič vaničkový polystyrénový Concept 200 BETTE superplochý		1200 x 900 x 35mm	SD 23646	2 068
Nosič vaničkový polystyrénový Concept 200 BETTE superplochý		1200 x 1000 x 35mm	SD 25711	2 267
Nosič vaničkový polystyrénový Concept 200 BETTE superplochý		1400 x 900 x 35mm	SD 23648	2 447
Nosič vaničkový polystyrénový Concept 200 BETTE superplochý	1400 x 1000 x 35mm	SD 23649	2 498	
	Nosič vaničkový polystyrénový Concept 300 BETTE, Floor Side	900 x 900mm	SD 25712	1 377
	Nosič vaničkový polystyrénový Concept 300 BETTE, Floor Side	1000 x 800mm	SD 25713	1 419
	Nosič vaničkový polystyrénový Concept 300 BETTE, Floor Side	1000 x 900mm	SD 25714	1 419
	Nosič vaničkový polystyrénový Concept 300 BETTE, Floor Side	1000 x 1000mm	SD 25715	1 506
	Nosič vaničkový polystyrénový Concept 300 BETTE, Floor Side	1200 x 800mm	SD 25716	1 978
	Nosič vaničkový polystyrénový Concept 300 BETTE, Floor Side	1200 x 900mm	SD 25717	2 023
	Nosič vaničkový polystyrénový Concept 300 BETTE, Floor Side	1200 x 1000mm	SD 25718	2 065
	Nosič vaničkový polystyrénový Concept 300 BETTE, Floor Side	1400 x 900mm	SD 25719	2 235
	Nosič vaničkový polystyrénový Concept 300 BETTE, Floor Side	1400 x 1000mm	SD 25720	2 363



Zboží skladem na centrálních.

SANITÁRNÍ KERAMIKA, NÁBYTEK
A PŘÍSLUŠENSTVÍ

VANY A VANOVÉ ZÁSTĚNY

SPROCHOVÉ KOUTY

BATERIE A SPROCHOVÝ PROGRAM

KOUPELNOVÉ DOPLŇKY
A PŘEDSTĚNOVÉ SYSTÉMY

SANITÁRNÍ KERAMIKA, NÁBYTEK
A PŘÍSLUŠENSTVÍ







VANY A VANOVÉ ZÁSTĚNY





SPRCHOVÉ KOUTY

BATERIE A SPRCHOVÝ PROGRAM





KOUPELNOVÉ DOPLŇKY
A PŘEDSTĚNOVÉ SYSTÉMY



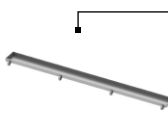

OBRÁZEK	NÁZEV	ROZMĚR	BARVA	ČÍSLO ZBOŽÍ DODAVATELE	JEDNOTKOVÁ CENA v Kč
<p>Sprchové žlaby CONCEPT 50 (CON24) Sprchové žlaby CONCEPT 50 jsou ve dvou provedeních a to s horizontální přírubou (verze do prostoru) nebo s vertikální přírubou (verze ke stěně). Obě provedení dodáváme ve třech délkách 785, 885 a 985 mm, což odpovídá sprchovému koutu 80, 90 a 100 cm. Žlaby jsou celonerezové s pevně přivařeným odtokem pro 100 % vodotěsnost. Žlaby mají možnost nízké instalační výšky od 69 mm a vysoký průtok 0,60 l/s. Záruka 25 let.</p>					
<p>Žlab podlahový - snížená výška do prostoru</p>					
	Žlab podl. - s horizont. přírubou	785 mm	nerez	413959	5 138
	Žlab podl. - s horizont. přírubou	885 mm	nerez	413960	5 387
	Žlab podl. - s horizont. přírubou	985 mm	nerez	413961	5 710
<p>Žlab podlahový - snížená výška ke stěně</p>					
	Žlab podl. - se zad. vert. přírubou	785 mm	nerez	413962	5 306
	Žlab podl. - se zad. vert. přírubou	885 mm	nerez	413963	5 387
	Žlab podl. - se zad. vert. přírubou	985 mm	nerez	413964	5 710
<p>Rošt ke žlabům</p>					
	Rošt pro vložení dlažby	785 mm	nerez	413965	1 720
	Rošt pro vložení dlažby	885 mm	nerez	413966	1 800
	Rošt pro vložení dlažby	985 mm	nerez	413967	1 890
	Rošt nerez - design Stripe	785 mm	nerez	413971	1 286
	Rošt nerez - design Stripe	885 mm	nerez	413972	1 350
	Rošt nerez - design Stripe	985 mm	nerez	413973	1 415
	Rošt nerez - design Water	785 mm	nerez	449276	1 286
	Rošt nerez - design Water	885 mm	nerez	449277	1 350
	Rošt nerez - design Water	985 mm	nerez	449278	1 415
	Rošt nerez - design Wave	785 mm	černá	449279	1 829
	Rošt nerez - design Wave	885 mm	černá	449280	2 039
	Rošt nerez - design Wave	985 mm	černá	449281	2 249

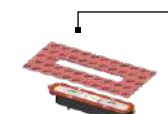
OBRÁZEK	NÁZEV	ROZMĚR	BARVA	ČÍSLO ZBOŽÍ DODAVATELE	JEDNOTKOVÁ CENA v Kč
<p>Sprchové žlaby CONCEPT 100 (CON25)</p> <p>Požadavky na moderní koupelnu stále více směřují k čistotě tvarů, dokonalé funkčnosti a spolehlivosti. Podlahové žlaby CONCEPT vychází těmito trendům vstříc a nabízí ideální řešení pro váš sprchový kout. Zabudováním podlahového žlabu do sprchového koutu dosáhnete harmonického prostorového a výškového uspořádání vaší koupelny s důrazem na bezbariérový přechod z mokré do suché oblasti. Rošty pro žlab jsou ve dvou provedeních - kolmý RKC1 a šikmý RSC2, příp. příprava žlabu na vložení dlažby. Žlaby a rošty jsou v délkách 75, 85, 95 cm, což odpovídá koutu 80, 90 a 100 cm a jsou vyrobeny z kvalitní nerezové oceli dle DIN 1.4301 (ČSN 17240). Žlaby jsou v provedení do prostoru, do prostoru se sníženou stavební výškou a žlaby ke stěně. Odtokový systém garantuje odtok 60 l/min. (u žlabu se sníženou stavební výškou 35 l/min.) v průběhu celé životnosti žlabu.</p>					
Žlab podlahový do prostoru					
	Žlab podlahový - do prostoru s okrajem	65 cm	nerez	ZPC1-650	4 908
	Žlab podlahový - do prostoru s okrajem	75 cm	nerez	ZPC1-750	5 430
	Žlab podlahový - do prostoru s okrajem	85 cm	nerez	ZPC1-850	5 692
	Žlab podlahový - do prostoru s okrajem	95 cm	nerez	ZPC1-950	6 032
	Žlab podlahový - do prostoru s okrajem	105 cm	nerez	ZPC1-1050	6 149
	Žlab podlahový - do prostoru s okrajem (nastavitelná výška 100 - 158 mm)	115 cm	nerez	ZPC1-1150	6 421
Žlab podlahový se sníženou stavební výškou					
	Žlab podlahový - do prostoru s okrajem	65 cm	nerez	ZPC101-650	4 943
	Žlab podlahový - do prostoru s okrajem	75 cm	nerez	ZPC101-750	5 430
	Žlab podlahový - do prostoru s okrajem	85 cm	nerez	ZPC101-850	5 692
	Žlab podlahový - do prostoru s okrajem	95 cm	nerez	ZPC101-950	6 032
	Žlab podlahový - do prostoru s okrajem	105 cm	nerez	ZPC101-1050	6 149
	Žlab podlahový - do prostoru s okrajem (nastavitelná výška 70 - 96 mm)	115 cm	nerez	ZPC101-1150	6 421
Žlab podlahový ke stěně					
	Žlab podlahový - ke stěně s okrajem a nast. límcem	65 cm	nerez	ZPC4-650 FLEX	5 365
	Žlab podlahový - ke stěně s okrajem a nast. límcem	75 cm	nerez	ZPC4-750 FLEX	5 650
	Žlab podlahový - ke stěně s okrajem a nast. límcem	85 cm	nerez	ZPC4-850 FLEX	5 935
	Žlab podlahový - ke stěně s okrajem a nast. límcem	95 cm	nerez	ZPC4-950 FLEX	5 680
	Žlab podlahový - ke stěně s okrajem a nast. límcem	105 cm	nerez	ZPC4-1050 FLEX	6 625
	Žlab podlahový - ke stěně s okrajem a nast. límcem (nastavitelná výška 100 - 158 mm) Možnost nastavení vzdálenosti žlabu od stěny 10 - 15 mm.	115 cm	nerez	ZPC4-1150 FLEX	7 041
Žlab podlahový ke stěně se sníženou stavební výškou					
	Žlab podlahový - ke stěně s okrajem a nast. límcem	65 cm	nerez	ZPC104-650 FLEX	5 304
	Žlab podlahový - ke stěně s okrajem a nast. límcem	75 cm	nerez	ZPC104-750 FLEX	5 649
	Žlab podlahový - ke stěně s okrajem a nast. límcem	85 cm	nerez	ZPC104-850 FLEX	5 943
	Žlab podlahový - ke stěně s okrajem a nast. límcem	95 cm	nerez	ZPC104-950 FLEX	6 281
	Žlab podlahový - ke stěně s okrajem a nast. límcem	105 cm	nerez	ZPC104-1050 FLEX	6 625
	Žlab podlahový - ke stěně s okrajem a nast. límcem (nastavitelná výška 70 - 96 mm) Možnost nastavení vzdálenosti žlabu od stěny 10 - 15 mm.	115 cm	nerez	ZPC104-1150 FLEX	7 041
Žlab podlahový na vložení dlažby, se sníženou stavební výškou					
	Žlab podlahový snížený s okrajem pro plný rošt	65 cm	nerez	ZPC106-650	6 281
	Žlab podlahový snížený s okrajem pro plný rošt	75 cm	nerez	ZPC106-750	6 786
	Žlab podlahový snížený s okrajem pro plný rošt	85 cm	nerez	ZPC106-850	7 114
	Žlab podlahový snížený s okrajem pro plný rošt	95 cm	nerez	ZPC106-950	7 540
	Žlab podlahový snížený s okrajem pro plný rošt	105 cm	nerez	ZPC106-1050	7 967
	Žlab podlahový snížený s okrajem pro plný rošt (nastavitelná výška 80 - 106 mm) Možnost nastavení vzdálenosti žlabu od stěny 10 - 15 mm.	115 cm	nerez	ZPC106-1150	8 483
Žlab podlahový na vložení dlažby					
	Žlab podlahový s okrajem pro plný rošt	65 cm	nerez	ZPC6-650	6 281
	Žlab podlahový s okrajem pro plný rošt	75 cm	nerez	ZPC6-750	6 786
	Žlab podlahový s okrajem pro plný rošt	85 cm	nerez	ZPC6-850	7 114
	Žlab podlahový s okrajem pro plný rošt	95 cm	nerez	ZPC6-950	7 540
	Žlab podlahový s okrajem pro plný rošt	105 cm	nerez	ZPC6-1050	7 967
	Žlab podlahový s okrajem pro plný rošt (nastavitelná výška 110 - 168 mm)	115 cm	nerez	ZPC6-1150	8 483

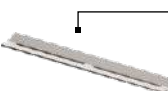
OBRÁZEK	NÁZEV	ROZMĚR	BARVA	ČÍSLO ZBOŽÍ DODAVATELE	JEDNOTKOVÁ CENA v Kč
Žlab podlahový na vložení dlažby, ke stěně					
	Žlab podlahový s okrajem pro plný rošt	65 cm	nerez	ZPC16-650	6 281
	Žlab podlahový s okrajem pro plný rošt	75 cm	nerez	ZPC16-750	6 786
	Žlab podlahový s okrajem pro plný rošt	85 cm	nerez	ZPC16-850	7 114
	Žlab podlahový s okrajem pro plný rošt	95 cm	nerez	ZPC16-950	7 540
	Žlab podlahový s okrajem pro plný rošt	105 cm	nerez	ZPC16-1050	7 967
	Žlab podlahový s okrajem pro plný rošt (nastavitelná výška 110 - 168 mm)	115 cm	nerez	ZPC16-1150	8 483
Žlab podlahový snížený s okrajem pro plný rošt					
	Žlab podlahový snížený s okrajem pro plný rošt	65 cm	nerez	ZPC116-650	6 281
	Žlab podlahový snížený s okrajem pro plný rošt	75 cm	nerez	ZPC116-750	6 786
	Žlab podlahový snížený s okrajem pro plný rošt	85 cm	nerez	ZPC116-850	7 114
	Žlab podlahový snížený s okrajem pro plný rošt	95 cm	nerez	ZPC116-950	7 540
	Žlab podlahový snížený s okrajem pro plný rošt	105 cm	nerez	ZPC116-1050	7 967
	Žlab podlahový snížený s okrajem pro plný rošt (nastavitelná výška 80 - 106 mm)	115 cm	nerez	ZPC116-1150	8 483
Rošt ke žlabům CONCEPT					
Kolmý					
	Rošt ke žlabu - kolmý vzor	65 cm	nerez	RKC1-650	1 251
	Rošt ke žlabu - kolmý vzor	75 cm	nerez	RKC1-750	1 359
	Rošt ke žlabu - kolmý vzor	85 cm	nerez	RKC1-850	1 379
	Rošt ke žlabu - kolmý vzor	95 cm	nerez	RKC1-950	1 397
	Rošt ke žlabu - kolmý vzor	105 cm	nerez	RKC1-1050	1 456
	Rošt ke žlabu - kolmý vzor	115 cm	nerez	RKC1-1150	1 524
Šikmý					
	Rošt ke žlabu - šikmý vzor	65 cm	nerez	RSC2-650	1 251
	Rošt ke žlabu - šikmý vzor	75 cm	nerez	RSC2-750	1 359
	Rošt ke žlabu - šikmý vzor	85 cm	nerez	RSC2-850	1 427
	Rošt ke žlabu - šikmý vzor	95 cm	nerez	RSC2-950	1 496
	Rošt ke žlabu - šikmý vzor	105 cm	nerez	RSC2-1050	1 539
	Rošt ke žlabu - šikmý vzor	115 cm	nerez	RSC2-1150	1 605
Rošt ke žlabu - pro vložení dlažby					
	Rošt ke žlabu - pro vložení dlažby	65 cm	nerez	RDC-650	1 831
	Rošt ke žlabu - pro vložení dlažby	75 cm	nerez	RDC-750	1 987
	Rošt ke žlabu - pro vložení dlažby	85 cm	nerez	RDC-850	2 085
	Rošt ke žlabu - pro vložení dlažby	95 cm	nerez	RDC-950	2 187
	Rošt ke žlabu - pro vložení dlažby	105 cm	nerez	RDC-1050	2 287
	Rošt ke žlabu - pro vložení dlažby	115 cm	nerez	RDC-1150	2 386

OBRÁZEK	NÁZEV	ROZMĚR	BARVA	ČÍSLO ZBOŽÍ DODAVATELE	JEDNOTKOVÁ CENA v Kč	
<p>Sprchové žlaby CONCEPT 200 (CON26)</p> <p>Sprchové žlaby CONCEPT 200 zbavují koupelnu veškerých rušivých elementů, jako jsou např. sprchové vaničky či sprchové zástěny a umožňují tak využít jednotný vzhled podlahy každé koupelny. To vede k navržení bezbariérových koupelen velkorysých rozměrů - opravdovému prostoru pro život. Vlastní tělo sprchového žlabu je vyrobeno z nerezové oceli a nemá žádné mezery či šrouby. Proto se velice snadno čistí, čímž je zaručena dokonalá hygiena. Po snadném vysunutí zápachové uzávěrky lze jednoduše vyčistit i sifon. Tělo sifonu bylo navrženo tak, aby umožňovalo čištění odpadního potrubí vysokotlakým čističem nebo klasickou instalátorskou spirálou. Součástí sortimentu sprchových žlabů CONCEPT 200 je pět sifonů s různou odtokovou kapacitou a konstrukční výškou. Každý ze sifonů lze použít na žlábkový sortimentu žlabu CONCEPT 200.</p>						
Žlab podlahový CONCEPT 200 EVO do prostoru						
	Žlab podlahový do prostoru	700 mm	nerez	606301	5 990	
	Žlab podlahový do prostoru	800 mm	nerez	606303	6 190	
	Žlab podlahový do prostoru	900 mm	nerez	606305	6 390	
	Žlab podlahový do prostoru	1000 mm	nerez	606307	6 750	
	Žlab podlahový do prostoru	1200 mm	nerez	606309	7 490	
* ke kombinaci s roštem CONCEPT 200						
Žlab podlahový CONCEPT 200 EVO ke stěně						
	Žlab podlahový ke stěně	700 mm	nerez	606302	6 290	
	Žlab podlahový ke stěně	800 mm	nerez	606304	6 590	
	Žlab podlahový ke stěně	900 mm	nerez	606306	6 850	
	Žlab podlahový ke stěně	1000 mm	nerez	606308	7 190	
	Žlab podlahový ke stěně	1200 mm	nerez	606310	7 829	
* ke kombinaci s roštem CONCEPT 200						
	Super nízký sifon, zápachová uzávěra, boční odpad		DN40	0,5 l/s	650004620	605
	Snížený sifon, zápachová uzávěra, boční odpad		DN50	0,7 l/s	650000620	680
	Standardní sifon, zápachová uzávěra, boční odpad		DN50	0,8 l/s	650001620	595
	Sifon max, zápachová uzávěra, boční odpad		DN70	1,2 l/s	650002620	889
	Vertikální sifon, zápachová uzávěra, svislý odpad		DN50	1,43 l/s	650003620	889
Příslušenství ke žlabům CONCEPT 200						
	Montážní podpěry se zvukovou izolací, (4 ks)	92 - 139 mm		660003620	490	
	Sítko na vlasy pro vložení do těla žlabu			660005620	269	
	Zvuková izolace „Drainbase“ pro žlaby	1250 x 1250 x 6 mm		660001620	1 019	
Rošt ke žlabům CONCEPT 200						
	Designová mřížka - ocelová, leštěná	700 mm	nerez	600712620	1 709	
	Designová mřížka - ocelová, leštěná	800 mm	nerez	600812620	1 769	
	Designová mřížka - ocelová, leštěná	900 mm	nerez	600912620	1 820	
	Designová mřížka - ocelová, leštěná	1 000 mm	nerez	601012620	2 359	
	Designová mřížka - ocelová, leštěná	1 200 mm	nerez	601212620	3 209	

OBRÁZEK	NÁZEV	ROZMĚR	BARVA	ČÍSLO ZBOŽÍ DODAVATELE	JEDNOTKOVÁ CENA v Kč
Rošt ke žlabům CONCEPT 200 pro vložení dlažby					
	Rošt ke žlabům - nerezový	700 mm	nerez	600770620	2 699
	Rošt ke žlabům - nerezový	800 mm	nerez	600870620	2 779
	Rošt ke žlabům - nerezový	900 mm	nerez	600970620	2 920
	Rošt ke žlabům - nerezový	1 000 mm	nerez	601070620	3 219
	Rošt ke žlabům - nerezový	1 200 mm	nerez	601270620	3 879
	Náhradní díl - nožičky			668020	
Sprchové žlaby CONCEPT 300 (CON265)					
Instalační řešení v rovině s dlažbou. Jednoduché čištění pro dokonalou hygienu, bezpečné těsnění s nacvakávacím systémem Seal System. DRAIN PROFIL je připraven pro odvodnění sprchy, pro instalaci do lepidla na dlažbu, nad stěrku a hydroizolaci. Sprchový profil lze zkrátit na ≥ 500 mm. Lze použít na instalaci u zdi (v rovině se stěnou) nebo v libovolné vzdálenosti od zdi.					
Podlahový žlab CONCEPT 300					
	Žlab podlahový	800 mm	nerez kartáč	676300	4 599
	Žlab podlahový	900 mm	nerez kartáč	676301	4 849
	Žlab podlahový	1000 mm	nerez kartáč	676302	5 299
	Žlab podlahový	1200 mm	nerez kartáč	676303	6 189
	Žlab podlahový	800 mm	nerez lesk	676304	5 749
	Žlab podlahový	900 mm	nerez lesk	676305	6 099
	Žlab podlahový	1000 mm	nerez lesk	676306	6 829
	Žlab podlahový	1200 mm	nerez lesk	676307	7 099
	Concept 300 sifon odtokový - odpad boční -ultra-nízký se stavební výškou 65 mm	DN 40 - 0,5/s		676313	3 449
	Concept 300 sifon odtokový - odpad boční -nízký se stavební výškou 95 mm	DN 50 - 0,8/s		676308	3 449
Příslušenství ke žlabům CONCEPT 300					
	TECEdrainprofile sítko na vlasy			676314	695
	TECEdrainprofile nastavitelné nohy - sada 3ks			676309	345
Náhradní díl ke žlabům					
	Náhradní nerezový rošt TECEdrainprofile		nerez kartáč	676310	1 100
	Náhradní nerezový rošt TECEdrainprofile		nerez lesk	676311	1 339

OBRÁZEK	NÁZEV	ROZMĚR	BARVA	ČÍSLO ZBOŽÍ DODAVATELE	JEDNOTKOVÁ CENA v Kč
Baterie CONCEPT 50 (CON09) 📍					
Baterie umyvadlová					
	Baterie stojánková páková s výpustí	výtok 107 mm		📍 B 1460 AA	1 617
Baterie dřezová					
	Baterie stojánková páková	výtok 229 mm	chrom	📍 B 1467 AA	1 735
	Baterie nástěnná páková	výtok 150 mm	chrom	📍 B 1469 AA	1 925
	Baterie podomítková páková včetně podomítkového modulu A2650NU		chrom	📍 A 6686 AA	3 596









SANITÁRNÍ KERAMIKA, NÁBYTEK
A PŘÍSLUŠENSTVÍ









VANY A VANOVE ZÁSTĚNY

SPRCHOVÉ KOUTY

BATERIE A SPRCHOVÝ PROGRAM

KOUPELNOVÉ DOPLŇKY
A PŘEDSTĚNOVÉ SYSTÉMY

OBRÁZEK	NÁZEV	ROZMĚR	BARVA	ČÍSLO ZBOŽÍ DODAVATELE	JEDNOTKOVÁ CENA v Kč
<p>Baterie CONCEPT 100 (CON10)</p> <ul style="list-style-type: none"> • funkční design, který najde uplatnění téměř ve všech vašich projektech • kvalitní armatura osazená keramickou kartuší CLICK o průměru 47 mm s integrovanou Eco funkcí a omezovačem teploty vody • komfortní ovládání - rozsah pohybu páky 120° • třída hlučnosti 1 (méně než 20 dB) • neoperl Cascade - perlátor s dlouhou životností • usnadnění montáže - Easy fix systém • připojení flexi hadičkami 					
<p>Baterie umyvadlová</p>					
	Baterie - stojánková, páková s odtokovou garniturou	výtok 106 mm	chrom	BC514AA	2 113
	Baterie - stojánková, páková bez odtokové garnitury	výtok 106 mm	chrom	BC515AA	1 737
	Baterie - stojánková, páková, vysoká s odtokovou garniturou	výtok 109 mm	chrom	BC517AA	2 578
	Baterie - stojánková, páková bez odtok. garnitury BLUESTART	výtok 106 mm	chrom	BD059AA	2 049
	Baterie - nástěnná, páková	výtok 202 mm	chrom	BC519AA	2 363
	Příslušenství k bateriím - lékařská páka	délka páky 150 mm	chrom	BC527AA	758
<p>Baterie bidetová</p>					
	Baterie - stojánková, páková, s výpustí	výtok 114 mm	chrom	BC520AA	2 363
<p>Baterie dřezová</p>					
	Baterie - stojánková, páková s výpustí	výtok 146 mm	chrom	BC518AA	3 535
	Baterie - stojánková, páková bez výpusti	výtok 220 mm	chrom	BC523AA	2 622

OBRÁZEK	NÁZEV	ROZMĚR	BARVA	ČÍSLO ZBOŽÍ DODAVATELE	JEDNOTKOVÁ CENA v Kč
Baterie sprchová					
	Baterie - nástěnná, páková	rozteč 150 mm	chrom	BC521AA	1 862
	Baterie - nástěnná termostatická	rozteč 150 mm	chrom	PM04101/CO	3 863
	Baterie - nástěnná termostatická bez příslušenství	rozteč 150 mm	chrom	A7282AA	3 870
	Baterie - podomítková, páková, vrchní díl - ke kombinaci s podomítkovým modulem A1000NU		chrom	A7279AA	2 307
	Podomítkový modul CONCEPT univerzální EASY-BOX			A1000NU	2 030
Baterie vanová					
	Baterie - nástěnná, páková	rozteč 150 mm	chrom	BC522AA	2 487
	Baterie - nástěnná, termostatická	rozteč 150 mm	chrom	A7283AA	5 250
	Baterie - podomítková, páková, vrchní díl - ke kombinaci s podomítkovým modulem A1000NU		chrom	A7280AA	3 404
	Podomítkový modul CONCEPT univerzální EASY-BOX			A1000NU	2 550









 SANITÁRNÍ KERAMIKA, NÁBYTEK
A PŘÍSLUŠENSTVÍ













VANY A VANOVÉ ZÁSTĚNY

SPRCHOVÉ KOUTY

BATERIE A SPRCHOVÝ PROGRAM

 KOUPELNOVÉ DOPLŇKY
A PŘEDSTĚNOVÉ SYSTÉMY

OBRÁZEK	NÁZEV	ROZMĚR	BARVA	ČÍSLO ZBOŽÍ DODAVATELE	JEDNOTKOVÁ CENA v Kč
<p>Baterie CONCEPT 200 NEW (CON11)</p> <ul style="list-style-type: none"> • kvalitní armatura osazená keramickou kartuší CLICK o průměru 47 mm s integrovanou Eco funkcí a omezovačem teploty vody • komfortní ovládání - rozsah pohybu páky 120° • třída hlučnosti 1 (méně než 20 dB) • zapuštěný perlátor Neoperl Cascade - perlátor s dlouhou životností • usnadnění montáže díky TOP-fix systému - montáž svrchu platformy • připojení chromovými trubičkami u stojánkových umyvadlových baterií • skryté etážky u nástěnných baterií 					
<p>Baterie umyvadlová</p>					
	Baterie - stojánková, páková, s odtokovou soupravou	výtok 109 mm	chrom	BC583AA	2 500
	Baterie - stojánková, páková, bez odtokové soupravy	výtok 109 mm	chrom	BC584AA	2 200
	Baterie - stojánková, páková, s odtokovou soupravou XL	výška 202 mm výtok 134 mm	chrom	BC642AA	2 950
	Baterie - stojánková, páková, bez odtokové soupravy XL	výška 202 mm výtok 134 mm	chrom	BC809AA	2 750
	Baterie - stojánková, páková, vysoká - pro umyvadlové mísy		chrom	BC644AA	3 950
	Baterie - stojánková, páková, s odtokovou soupravou		chrom	BC587AA	4 550
	Baterie - stojánková, páková, bez odtokové soupravy		chrom	BC588AA	4 350
	Baterie - stojánková, páková, s vytahovacím výtokem - s odtokovou soupravou		chrom	BC586AA	4 550
	Baterie - stojánková, páková PICCOLO - s odtokovou soupravou	výtok 97 mm	chrom	BC589AA	2 450
	Baterie - stojánková, páková PICCOLO - bez odtokové soupravy	výtok 97 mm	chrom	BC590AA	2 250
	Baterie - podomítková, páková (nadomítková část)	výtok 180 mm	chrom	A7198AA	5 700
	Baterie - podomítková, páková (nadomítková část) -ke kombinaci s podomítkovým modulem A1313NU	výtok 222 mm	chrom	A7199AA	5 900
	Podomítkový modul pro nástěnnou umyvadlovou baterii (A7198AA, A7199AA)			A1313NU	3 952
	Baterie bidetová Baterie - stojánková, páková, s odtokovou soupravou		chrom	BC593AA	2 450

OBRÁZEK	NÁZEV	ROZMĚR	BARVA	ČÍSLO ZBOŽÍ DODAVATELE	JEDNOTKOVÁ CENA v Kč
Baterie dřezová					
	Baterie - stojánková, páková, bez odtokové soupravy	výtok 220 mm	chrom	BC597AA	3 100
	Baterie - stojánková, páková se sprškou	výtok 221 mm	chrom	BC601AA	5 100
	Baterie - stojánková s boční pákou, vysokým výtokem, se sprškou	výtok 207 mm	chrom	BC603AA	5 200
	Baterie - stojánková s boční pákou, vysokým výtokem	výtok 225 mm	chrom	BC604AA	3 700
Baterie sprchová					
	Baterie - nástěnná, páková	rozteč 150 mm	chrom	BC594AA	2 250
	Baterie - nástěnná, termostatická	rozteč 150 mm	chrom	A7308AA	4 450
	Baterie - podomítková, páková, vrchní díl		chrom	A7305AA	2 850
	Baterie - podomítková, termostatická, vrchní díl		chrom	A7309AA	7 500
	- ke kombinaci s podomítkovým modulem A1000NU				
Baterie vanová					
	Baterie - nástěnná, páková	rozteč 150 mm	chrom	BC595AA	2 950
	Baterie - podomítková, páková, vrchní díl		chrom	A7306AA	4 450
	- ke kombinaci s podomítkovým modulem A1000NU				
	Baterie - podomítková, termostatická, vrchní díl		chrom	A7310AA	8 000
	- ke kombinaci s podomítkovým modulem A1000NU				
	Sprchový set - termostatická nástěnná baterie (hraná) - hlavová a ruční sprcha (včetně hadice) - tyč s držákem		chrom	PM10144/CO	17 428
	Termostatická baterie hranatá		chrom	PM04116/CO	8 285

 SANITÁRNÍ KERAMIKA, NÁBYTEK
A PŘÍSLUŠENSTVÍ











VANY A VANOVÉ ZÁSTĚNY









SPRCHOVÉ KOUTY







BATERIE A SPRCHOVÝ PROGRAM

 KOUPELNOVÉ DOPLŇKY
A PŘEDSTĚNOVÉ SYSTÉMY

OBRÁZEK	NÁZEV	ROZMĚR	BARVA	ČÍSLO ZBOŽÍ DODAVATELE	JEDNOTKOVÁ CENA v Kč
Baterie CONCEPT 300 (CON12)					
Baterie umyvadlová					
	Baterie - stojánková, páková, s odtokovou soupravou	výtok 151 mm	chrom	BC727AA	2 800
	Baterie - stojánková, páková, bez odtokové soupravy	výtok 151 mm	chrom	BC728AA	2 600
	Baterie - stojánková, páková, s odtokovou soupravou XL	výtok 162 mm výška 200 mm	chrom	BC729AA	3 450
	Baterie - stojánková, páková, bez odtokové soupravy XL	výtok 151 mm výška 200 mm	chrom	BC811AA	3 350
	Baterie - podomítková, páková (nadomítková část)	výtok 180 mm	chrom	A7351AA	6 500
	Baterie - podomítková, páková (nadomítková část) - ke kombinaci s podomítkovým modulem A1313NU	výtok 222 mm	chrom	A7352AA	6 900
	Podomítkový modul pro nástěnnou umyvadlovou baterii			A1313NU	3 952
Baterie bidetová					
	Baterie - stojánková, páková, s odtokovou soupravou	výtok 132 mm	chrom	BC730AA	3 600
Baterie sprchová					
	Baterie - nástěnná, páková	rozteč 150 mm	chrom	BC731AA	3 450
	Baterie - podomítková, páková, vrchní díl		chrom	A7353AA	3 450
	Podomítkový modul CONCEPT univerzální EASY-BOX			A1000NU	2 550
Baterie vanová					
	Baterie - nástěnná, páková	rozteč 150 mm	chrom	BC732AA	4 150
	Baterie - podomítková, páková, vrchní díl		chrom	A7354AA	6 950
	Podomítkový modul CONCEPT univerzální EASY-BOX			A1000NU	2 110
Baterie senzorové					
Baterie senzorová CONCEPT 100 (CON10)					
	Baterie stojánková včetně 6V baterie bez odtokové soupravy			SB-PT54BN	5 990
	Baterie stojánková pro zdroj 24V bez výpusti (doporučené zdroje SLZ01Y, SLZ 01Z)			SB-PT54ZN	5 990
Baterie senzorová CONCEPT 300 (CON12)					
	Baterie senzorová - Concept 300 stojánková 24 V DC		chrom	SLU 63-PT	8 490
	Baterie senzorová - Concept 300 stojánková 6 V		chrom	SLU 63B-PT	8 490
	Baterie senzorová - Concept 300 stojánková 24 V DC		černá	SLU 63V-PT	9 950
	Baterie senzorová - Concept 300 stojánková, dvě vody 6 V		černá	SLU 63VB-PT	9 950
Doporučené zdroje pro CONCEPT 100 a CONCEPT 300 (SANE1)					
	SLZ 01Y - napájecí zdroj 24 V pro napájení max. 5 ks baterií			SLZ 01Y	1 300
	SLZ 01Z - napájecí zdroj 24 V pro napájení max. 9 ks baterií			SLZ 01Z	1 740

OBRÁZEK	NÁZEV	ROZMĚR	BARVA	ČÍSLO ZBOŽÍ DODAVATELE	JEDNOTKOVÁ CENA v Kč
<p>Baterie CONCEPT 300 (CON12) Pro vytvoření naší nejvyšší privátní série baterií Concept 300 jsme oslovili našeho exkluzivního italského výrobce CRISTINA, který speciálně pro nás vytvořil osobitou sérii baterií, která splňuje vysoké nároky kladené nejen na moderní design, kvalitu materiálů a spolehlivost, ale zároveň zohledňuje při výrobě nejnovější postupy pro ochranu životního prostředí a udržitelnosti. Série má širokou artiklovou řadu a k dostání je v klasickém chromovém provedení i v trendy barvě černá mat. Záruka na mechanické části je 5 let (nehladě na barvu baterie). Na barevné provedení je u chromu 5 let a u černé 2 roky.</p>					
<p>Baterie umyvadlová</p>					
	Baterie Round, stojanková s odtokovou soupravou	výška 160 mm	chrom	CRIPH22151CON	4 000
	Baterie Round, stojanková s odtokovou soupravou	výška 160 mm	matná černá	CRIPH22113CON	5 390
	Baterie Round, stojanková bez odtokové soupravy	výška 160 mm	chrom	CRIPH92051CON	3 790
	Baterie Round, stojanková bez odtokové soupravy	výška 160 mm	matná černá	CRIPH92013CON	5 090
	Baterie Round MEDIUM, stojanková s odtok. soupravou	výška 167 mm	chrom	CRIPH26351CON	4 590
	Baterie Round MEDIUM, stojanková s odtok. soupravou	výška 167 mm	matná černá	CRIPH26313CON	6 150
	Baterie Round MEDIUM, stojanková bez odtok. soupravy	výška 167 mm	chrom	CRIPH96451CON	4 390
	Baterie Round MEDIUM, stojanková bez odtok. soupravy	výška 167 mm	matná černá	CRIPH96413CON	5 890
	Baterie Round LARGE, stojanková s odtok. soupravou	výška 225 mm	chrom	CRIPH22351CON	4 700
	Baterie Round LARGE, stojanková s odtok. soupravou	výška 225 mm	matná černá	CRIPH22313CON	6 300
	Baterie Round LARGE, stojanková bez odtok. soupravy	výška 225 mm	chrom	CRIPH92751CON	4 490
	Baterie Round LARGE, stojanková bez odtok. soupravy	výška 225 mm	matná černá	CRIPH92713CON	6 050
	Baterie Round, stojanková vysoká bez odtok. soupravy	výška 290 mm	chrom	CRIPH92251CON	6 690
	Baterie Round, stojanková vysoká bez odtok. soupravy	výška 290 mm	matná černá	CRIPH92213CON	9 000
	Baterie Round, podomítková		chrom	CRIPH95651CON	5 890
	Baterie Round, podomítková		matná černá	CRIPH95613CON	7 900
	Baterie Round, podomítková prodloužený výtok		chrom	CRIPH95851CON	6 690
	Baterie Round, podomítková prodloužený výtok		matná černá	CRIPH95813CON	9 000
	Podomítkové těleso, výtok vpravo	180 mm		CRICS20000	4 353
	Podomítkové těleso, výtok vlevo	180 mm		CRICS20100	4 353
	Baterie Round, podomítková		chrom	CRIPH95751CON	4 450
	Baterie Round, podomítková		matná černá	CRIPH95713CON	5 990
	Baterie Round, podomítková prodloužený výtok		chrom	CRIPH95951CON	4 890
	Baterie Round, podomítková prodloužený výtok		matná černá	CRIPH95913CON	6 590
	Podomítkové těleso, výtok vpravo	180 mm		CRICS20000	4 353
	Podomítkové těleso, výtok vlevo	180 mm		CRICS20100	4 353
	Baterie Round, otočný výtok, odtoková souprava	5/4"	chrom	CRIPH21651CON	7 350
	Baterie Round, otočný výtok, odtoková souprava	5/4"	matná černá	CRIPH21613CON	10 550
	Baterie Round, otočný výtok, bez odtokové soupravy		chrom	CRIPH92651CON	6 950
	Baterie Round, otočný výtok, bez odtokové soupravy		matná černá	CRIPH92613CON	9 350
<p>Baterie bidetová</p>					
	Baterie Round, s odtokovou soupravou	5/4"	chrom	CRIPH32151CON	4 000
	Baterie Round, s odtokovou soupravou	5/4"	matná černá	CRIPH32113CON	5 400

OBRÁZEK	NÁZEV	ROZMĚR	BARVA	ČÍSLO ZBOŽÍ DODAVATELE	JEDNOTKOVÁ CENA v Kč
	Baterie sprchová				
	Baterie Round		chrom	CRIPH48151CON	5 350
	Baterie Round		matná černá	CRIPH48113CON	7 200
	Baterie Round, podomítková		chrom	CRIPH68651CON	5 750
	Baterie Round, podomítková		matná černá	CRIPH68613CON	7 800
	Podomítkové těleso k bateriím	110x135mm, 1/2"		CRICS53500	3 978
	Baterie termostatická		chrom	CRIND45151CON	9 850
	Baterie termostatická		matná černá	CRIND45113CON	13 050
	Baterie vanová				
	Baterie Round		chrom	CRIPH18751CON	6 290
	Baterie Round		matná černá	CRIPH18713CON	8 650
	Baterie Round, podomítková s přepínačem		chrom	CRIPH68951CON	6 550
	Baterie Round, podomítková s přepínačem		matná černá	CRIPH68913CON	8 850
	Podomítkové těleso k bateriím	110x135mm, 1/2"		CRICS53500	3 978
	Baterie termostatická		chrom	CRIND15751CON	12 650
	Baterie termostatická		matná černá	CRIND15713CON	16 750
	Baterie volně stojící		chrom	CRIPH18951CON	31 500
	Baterie volně stojící		matná černá	CRIPH18913CON	42 500

OBRÁZEK	NÁZEV	ROZMĚR	BARVA	ČÍSLO ZBOŽÍ DODAVATELE	JEDNOTKOVÁ CENA v Kč
Baterie CRISTINA PRO 1 (CRIS3)					
Baterie CRISTINA je sázka na kvalitu používaných materiálů a především důraz na design a spolehlivost. CRISTINA se stala jednou ze světových značek určujících trendy ve světě vodovodních baterií. Jsme rádi, že můžeme našim zákazníkům exkluzivně nabízet tuto značku, která je mezi architekty velmi oblíbená. CRISTINA poskytuje záruku 5 let na všechny mechanické části výrobků. Dvojitě inovativní upevnění baterie zaručuje vysokou stabilitu na sanitární keramice. Všechny termostatické výrobky mají automaticky pojistku proti opaření.					
Baterie umyvadlová					
	Baterie stojánková páková s odtokovou soupravou	výška 120 mm	chrom	CRI1P22151TIR	2 678
	Baterie stojánková páková bez odtokové soupravy	výška 120 mm	chrom	CRI1P21151	2 678
	Baterie stojánková páková vysoká s odtokovou soupravou	výška 140 mm	chrom	CRI1P26451TIR	3 157
Baterie bidetová					
	Baterie stojánková páková s odtokovou soupravou	výška 120 mm	chrom	CRI1P32151TIR	2 678
Baterie sprchová					
	Baterie nástěnná páková bez příslušenství	150 mm	chrom	CRI1P40151	3 079
	Baterie sprchová podomítková páková včetně podomítkového dílu		chrom	CRI1P11851	2 097
Baterie vanová					
	Baterie vanová nástěnná páková bez příslušenství	150 mm	chrom	CRI1P10751	4 075
	Baterie vanová podomítková páková včetně podomítkového dílu		chrom	CRI1P64951	6 301
Baterie bidetová					
	Baterie bidetová nástěnná Tricolore Verde se sprškou - ke kombinaci s podomítkovým modulem CRICS67600		chrom	CRIWJ67051	7 449
Podomítkový modul					
	Podomítkový modul pro bidetovou baterii			CRICS67600	2 387









SANITÁRNÍ KERAMIKA, NÁBYTEK
A PŘÍSLUŠENSTVÍ





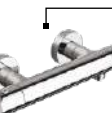



VANY A VANOVÉ ZÁSTĚNY

SPRCHOVÉ KOUTY

BATERIE A SPRCHOVÝ PROGRAM

KOUPELNOVÉ DOPLŇKY
A PŘEDSTĚNOVÉ SYSTÉMY

OBRÁZEK	NÁZEV	ROZMĚR	BARVA	ČÍSLO ZBOŽÍ DODAVATELE	JEDNOTKOVÁ CENA v Kč
Baterie CRISTINA NEW DAY (CRIS1)					
Baterie umyvadlová					
	Baterie stojánková páková s odtokovou soupravou	výška 135 mm	chrom	CRIND22151	3 825
	Baterie stojánková páková s odtokovou soupravou	výška 155 mm	chrom	CRIND22251	4 185
	Baterie stojánková páková s odtokovou soupravou	výška 170 mm	chrom	CRIND26451	4 794
	Baterie stojánková páková bez odtokové soupravy	výška 135 mm	chrom	CRIND21151	3 920
	Baterie stojánková páková bez odtokové soupravy	výška 155 mm	chrom	CRIND21251	4 320
	Baterie stojánková páková bez odtokové soupravy	výška 170 mm	chrom	CRIND25451	5 000
	Baterie stojánková páková vysoká s odtokovou soupravou	výška 280 mm	chrom	CRIND22951	7 587
	Baterie stojánková páková vysoká bez odtokové soupravy	výška 280 mm	chrom	CRIND92951	6 729
	Baterie stojánková páková otočná s odtokovou soupravou	výška 160 mm	chrom	CRIND26151	7 076
Baterie bidetová					
	Baterie stojánková páková s odtokovou soupravou	výška 100 mm	chrom	CRIND32151	3 825
Baterie sprchová					
	Baterie nástěnná páková bez příslušenství	150 mm	chrom	CRIND40151	4 041
	Baterie nástěnná páková s odkládací poličkou	150 mm	chrom	CRIND40251	4 216
	Baterie nástěnná termostatická	150 mm	chrom	CRIND45151	10 748
	Sprchový set baterie nástěnná termostatická vč. hlavové a ruční sprchy	150 mm	chrom	CRIND45851	22 997
	Baterie sprchová podomítková páková hranatá vrchní díl		chrom	CRIND65651	2 619
	Baterie sprchová podomítková páková i s podomítkovým dílem		chrom	CRIND11851	2 245
	CS 535 podomítkové těleso k CRIND65651			CRICS53500	3 978
Baterie vanová					
	Baterie vanová nástěnná páková s ruční sprchou	150 mm	chrom	CRIND10051	6 150
	Baterie vanová nástěnná páková s ruční sprchou (rozdíl v držáku sprchy)	150 mm	chrom	CRIND10151	6 238
	Baterie vanová nástěnná páková bez příslušenství	150 mm	chrom	CRIND10751	5 164
	Baterie vanová nástěnná termostatická bez příslušenství	150 mm	chrom	CRIND15751	13 535
	Baterie vanová hranatá s podomítkovým tělem		chrom	CRIND64951	6 714
	Baterie vanová hranatá bez podomítkového těla		chrom	CRIND65951	3 251
	CS 535 podomítkové těleso k CRIND65951			CRICS53500	3 978

OBRÁZEK	NÁZEV	ROZMĚR	BARVA	ČÍSLO ZBOŽÍ DODAVATELE	JEDNOTKOVÁ CENA v Kč
Baterie CRISTINA PRIME (CRIS3)					
Baterie umyvadlová					
	Baterie umyvadlová stojánková páková bez výpustí	výška 138 mm výtok 100 mm	chrom	CRIFE92151	1 405
	Baterie umyvadlová stojánková páková s výpustí	výška 138 mm výtok 100 mm	chrom	CRIFE22151	1 495
Baterie bidetová					
	Baterie stojánková páková s výpustí	výška 138 mm výtok 102 mm	chrom	CRIFE32151	1 390
Baterie sprchová					
	Baterie sprchová nástěnná páková	rozteč 150 mm	chrom	CRIFE40151	1 856
	Sprchový set - termostatická nástěnná baterie - hlavová a ruční sprcha (včetně hadice) - tyč s držákem	150 mm . Ø 250mm	chrom	CRIFE45851	10 628
Baterie vanová					
	Baterie vanová - nástěnná, páková - ruční sprcha, hadice, držák	rozteč 150 mm	chrom	CRIFE10151	2 612
	Baterie vanová - nástěnná, páková	rozteč 150 mm	chrom	CRIFE10751	2 125
	Baterie vanová - podomítková, páková - včetně podomítkového modulu		chrom	CRIFE64951	3 783







SAKITÁRNÍ KERAMIKA, NÁBYTEK
A PŘÍSLUŠENSTVÍ

VANY A VANOVÉ ZÁSTĚNY











SPRCHOVÉ KOUTY









BATERIE A SPRCHOVÝ PROGRAM

KOUPELNOVÉ DOPLŇKY
A PŘEDSTĚNOVÉ SYSTÉMY

OBRÁZEK	NÁZEV	ROZMĚR	BARVA	ČÍSLO ZBOŽÍ DODAVATELE	JEDNOTKOVÁ CENA v Kč
Baterie dřezová					
	Baterie dřezová - stojánková, páková - s boční pákou - tvar L design	výška 278 mm výtok 210 mm	chrom	CRIFE51151	2 828
	Baterie dřezová - stojánková, páková - s boční pákou - oválný design	výška 367 mm výtok 187 mm	chrom	CRIFE52251	2 738
	Baterie dřezová - stojánková, páková - s boční pákou a vytažovací sprškou - oválný design	výška 432 mm výtok 208 mm	chrom	CRIFE53051	4 594
	Baterie dřezová - stojánková, páková	výška 155 mm výtok 215 mm	chrom	 CRIFE52151	1 697
Příslušenství					
	Sprcha hlavová - včetně ramene pro stěnové připojení	Ø 250mm	chrom	CRIFE96851	2 828
	Sprchový set - ruční sprcha (včetně hadice) - tyč s držákem	680 mm	chrom	CRIFE09251	1 657

OBRÁZEK	NÁZEV	ROZMĚR	BARVA	ČÍSLO ZBOŽÍ DODAVATELE	JEDNOTKOVÁ CENA v Kč
Příslušenství k vodovodním bateriím					
	Ventil uzavírací - s matkou bez samotěsnícího přípojného závitu	1/2" x 3/8"	chrom	049070601	160
	Ventil uzavírací - s matkou se samotěsnícím závitem	1/2" x 3/8"	chrom	049170601	167
	Ventil - rohový, kulatý, uzavírací, s filtrem	1/2" x 3/8"	chrom	EAR.001.1	244
	Úsporný perlátor Cascade SLC PCA - vnitřní závit	M 22 x 1 5 l/min	chrom	02745297	214
	Úsporný perlátor Cascade SLC PCA - vnější závit	M 24 x 1 5 l/min	chrom	70750398	230
	Úsporný perlátor výklopný SSR PCA - vnitřní závit	M 22 x 1 7 l/min	chrom	02806094	256
	Úsporný perlátor výklopný SSR PCA - vnější závit	M 24 x 1 7 l/min	chrom	02806494	256
	Úsporný perlátor PCA SPRAY	M 24 x 1 9 l/min	chrom	PCA SPRAY 02751094	252
	Regulátor průtoku mezi sprchovou hadicí a baterií	1/2" x 1/2"	chrom	02629794	150
	Regulátor průtoku mezi sprchovou hadicí a baterií PCR	1/2" x 1/2" 10 l/min	chrom	02630094	150
	Univerzální servisní klíč pro perlátory	M 22 / 24 / 28	plast	10969098	149
	PCW regulátor průtoku do sprchové hadice	18,7 mm, 7 l/min	plast	58863712	80

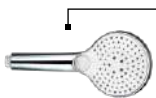
OBRÁZEK	NÁZEV	ROZMĚR	BARVA	ČÍSLO ZBOŽÍ DODAVATELE	JEDNOTKOVÁ CENA v Kč
Sprchový program CONCEPT 100 / 200 (CON30, CON31) Sprchový program CONCEPT vám přináší ucelenou řadu inovovaných produktů, které plně pokryjí vaše požadavky na vybavení koupelny. Sprchový program je rozdělen do dvou designových řad 100 a 200. Řada 100 pokrývá běžné aplikace. Řada 200 je určena náročnějším zákazníkům. Z technického hlediska nabízí sprchový program CONCEPT několik zajímavých řešení: <ul style="list-style-type: none"> • možnost montáže setu do rohu sprchového koutu • anticalc systém brání usazování vodního kamene u sprchových hlavic • sprchová hadice CONCEPT 200 s otočným kónusem zamezující poškození hadice • u nástěnných setů CONCEPT 100 je možnost posunu konzol v rozmezí 60 mm - vhodné pro rekonstrukce při výměně stávajících setů bez nutnosti vrtání nových děr do obkladů • u všech produktů je garantována třída hlučnosti 1. 					
Sprchový program CONCEPT 100					
	Sprcha ruční - 1-polohová průtok 13 l/min. při tlaku 3 bary, připojení na hadici 1/2".		chrom	PM10040/CO	458
	Sprcha ruční - 3-polohová průtok 13 l/min. při tlaku 3 bary, připojení na hadici 1/2".		chrom	PM10041/CO	654
	Sprchová tyč kulatá, posuvný držák uchycení 600 - 660 mm.	700 mm	chrom	PM10077/CO	1 284
	Sprchová tyč kulatá, posuvný držák uchycení 900 - 960 mm.	1000 mm	chrom	PM10078/CO	1 385
	Sprchový set vč. 1 polohové hlavice, tyč, hadice 1,6m	700 mm	chrom	PM10079/CO	1 746
	Sprchový set vč. 3 polohové hlavice, tyč, hadice 1,6m	700 mm	chrom	PM10080/CO	1 787
	Sprchový set vč. 1 polohové hlavice, tyč, hadice 1,6m	1000 mm	chrom	PM10081/CO	1 818
	Sprchový set vč. 3 polohové hlavice, tyč, hadice 1,6m	1000 mm	chrom	PM10082/CO	1 921
	Příslušenství - set pro rohovou montáž		chrom	PM10088/CO	567
	Sprchový set k vaně - ruční sprcha, hadice, držák na stěnu	Ø hlavice 101 mm	chrom	PM10048/CO	1 009

OBRÁZEK	NÁZEV	ROZMĚR	BARVA	ČÍSLO ZBOŽÍ DODAVATELE	JEDNOTKOVÁ CENA v Kč
	Sprchový set CONCEPT 100 s termostatem Sprchový set - termostatická nástěnná baterie - hlavová a ruční sprcha (včetně hadice) - tyč s držákem	Ø hlavice 200 mm	chrom	PM10109/CO	9 368
Příslušenství ke sprše CONCEPT 100					
	Univerzální připojovací kolínko		chrom	PM01233/CO	256
	Nástěnný držák sprchy		chrom	PA01122/CO	220
	Distanční podložka		chrom	PM10089/CO	274
	Sprchová hadice s ochranou proti přetočení	125 cm	chrom	PA11031CH/CO	252
	Sprchová hadice s ochranou proti přetočení	160 cm	chrom	PA11032CH/CO	267
	Sprchová hadice s ochranou proti přetočení	200 cm	chrom	PA11033CH/CO	288
Sprchový program CONCEPT 200					
	Sprcha ruční - 1-polohová - připojení 1/2", průtok 15 l/min. při tlaku 3 bary,	Ø hlavice 101 mm	chrom	PM10060/CO	560
	Sprcha ruční - 3-polohová přepínací tlačítko	Ø hlavice 120 mm	chrom	PM10061/CO	1 025
	Sprcha ruční - 3-polohová, s funkcí PowderRain přepínací tlačítko - připojení 1/2", průtok 15 l/min. při tlaku 3 bary,	Ø hlavice 120 mm	chrom	PM06037W/CO	1 027
	Sprcha ruční - 1-polohová, oválná	Ø sprchy 23 mm	chrom	PM0600ST/CH/CO	495
	Sprchová tyč - hadice (1,6 m) - posuvný sklopný držák (umístění vpravo nebo vlevo)	1000 mm	chrom	PM10064/CO	2 005













SANITÁRNÍ KERAMIKA, NÁBYTEK
A PŘÍSLUŠENSTVÍ

VANY A VANOVÉ ZÁSTĚNY

SPRCHOVÉ KOUTY

BATERIE A SPRCHOVÝ PROGRAM

KOUPELNOVÉ DOPLŇKY
A PŘEDSTĚNOVÉ SYSTÉMY

OBRÁZEK	NÁZEV	ROZMĚR	BARVA	ČÍSLO ZBOŽÍ DODAVATELE	JEDNOTKOVÁ CENA v Kč
	Sprchový set CONCEPT 200 s termostatem Sprchový set - termostatická nástěnná baterie - hlavová a ruční sprcha (včetně hadice) - tyč s držákem	Ø hlavice 250 mm	chrom	PM10076/CO	13 886
	Příslušenství ke sprše CONCEPT 200 Nástěnný držák sprchy		chrom	PA01345/CO	1 020
	Sprchová hadice s ochranou proti přetočení	125 cm	chrom	PA11034/CH/CO	301
	Sprchová hadice s ochranou proti přetočení	160 cm	chrom	PA11035CH/CO	335
	Sprchová hadice s ochranou proti přetočení	200 cm	chrom	PA11036CH/CO	386
	Sprcha hlavová, kulatá	Ø 180 mm	chrom	PM10084/CO	2 730
	Sprcha hlavová, kulatá	Ø 220 mm	chrom	PM10085/CO	3 582
	Sprchové ramínko ze zdi	35 cm 1/2"	chrom	PM10086/CO	1 505
	Sprchové ramínko ze stropu	20 cm 1/2"	chrom	PM10087/CO	1 065
	Sprchový program CONCEPT 200 Black (CON31)				
	Ruční sprcha 3 polohová	Ø sprchy 120 mm	černá	PM06032/MB	1 279
	Ruční sprcha 3 polohová	Ø sprchy 120 mm	černá / bílá	PM06032WMB	1 279
	Ramínko pro hlavovou sprchu ze zdi hranaté	40 cm	černá	PM10011/MB	3 152
	Ramínko pro hlavovou sprchu ze zdi kulaté	40 cm	černá	PM10013/MB	2 521
	Ramínko pro hlavovou sprchu ze stropu hranaté	125 mm	černá	PM10015/MB/CO	1 889
	Ramínko pro hlavovou sprchu ze stropu kulaté	125 mm	černá	PM10016/MB/CO	1 687
	Připojovací kolínko s držákem kulaté		černá	PM10026/MB	1 409
	Připojovací kolínko kulaté		černá	PM10027/MB	827

OBRÁZEK	NÁZEV	ROZMĚR	BARVA	ČÍSLO ZBOŽÍ DODAVATELE	JEDNOTKOVÁ CENA v Kč
	Připojovací kolínko s držákem hranaté		černá	PM10028/MB	1 978
	Připojovací kolínko hranaté		černá	PM10029/MB	1 301
	Držák sprchy kulatý		černá	PM10030/MB	1 174
	Držák sprchy hranatý		černá	PM10031/MB	1 469
	Ruční sprcha 1 polohová (ABS)		černá	PM0600ST/MB	1 107
	Hlavová sprcha kulatá	Ø 250 mm tloušťka 8mm	černá	PM07067/MB	5 073
	Hlavová sprcha čtverec	250 x 250 mm tloušťka 8 mm	černá	PM07068/MB	6 111
	Sprchová tyč s posuvným držákem	1000 mm	černá	PM02009/MB	4 416
	Sprchová hadice s ochranou proti přetočení	125 cm	černá	PA11038/MB	510
	Sprchová hadice s ochranou proti přetočení	160 cm	černá	PA11037/MB	556
	Sprchová hadice s ochranou proti přetočení	200 cm	černá	PA11039/MB	587
	Vanový set pro podomítkové baterie - ruční sprcha, hadice (1,25 m), připojovací kolínko s držákem		černá	PM09037/MB	2 936
<p>Sprchový program CONCEPT 300 (CON32) Sprchový program CONCEPT vám přináší ucelenou řadu inovovaných produktů, které plně pokryjí vaše požadavky na vybavení koupelny. Z technického hlediska nabízí sprchový program CONCEPT několik zajímavých řešení:</p> <ul style="list-style-type: none"> - možnost montáže setu do rohu sprchového koutu - anticalc systém bránící usazování vodního kamene u sprchových hlavíc - u všech produktů je garantována třída hlučnosti 1 					
	Sprcha ruční 1-polohová, kulatá	ø 100 mm	chrom	PM10001/CO	654
	Sprcha ruční 3-polohová, kulatá	ø 120 mm	chrom	PM10002/CO	1 104
	Sprcha ruční 3-polohová, kulatá	ø 140 mm	chrom	PM10003/CO	1 421
	Sprcha ruční 1-polohová, hranatá	100 x 100 mm	chrom	PM10004/CO	654
	Sprcha ruční 3-polohová, hranatá	120 x 120 mm	chrom	PM10005/CO	1 104
	Sprcha ruční 3-polohová, hranatá	140 x 140 mm	chrom	PM10006/CO	1 421
	sprcha ruční 1-polohová, oválná		chrom	PM10106/CO	962
	sprcha ruční 2-polohová, oválná		ABS / chrom	PM06034CH/CO	731
	Sprcha hlavová kulatá FLAT, zrcadlo efekt	ø 250 mm, tl. 4 mm		PM10007/CO	4 298
	Sprcha hlavová kulatá FLAT, zrcadlo efekt	ø 300 mm, tl. 4 mm		PM10008/CO	5 731









SANITÁRNÍ KERAMIKA, NÁBYTEK
A PŘÍSLUŠENSTVÍ

VANY A VANOVÉ ZÁSTĚNY

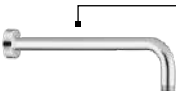
SPRCHOVÉ KOUTY

BATERIE A SPRCHOVÝ PROGRAM

KOUPELNOVÉ DOPLŇKY
A PŘEDSTĚNOVÉ SYSTÉMY

OBRÁZEK	NÁZEV	ROZMĚR	BARVA	ČÍSLO ZBOŽÍ DODAVATELE	JEDNOTKOVÁ CENA v Kč
	Sprcha čtvercová FLAT, zrcadlo efekt	250 x 250 mm, tl. 4 mm		PM10009/CO	5 058
	Sprcha čtvercová FLAT, zrcadlo efekt	300 x 300 mm, tl. 4 mm		PM10010/CO	6 282
Sprchová ramena					
	Hranaté ze zdi	400 mm	chrom	PM10011/CO	3 068
	Hranaté ze zdi	450 mm	chrom	PM10012/CO	3 284
	Kulaté ze zdi	400 mm	chrom	PM10013/CO	1 840
	Kulaté ze zdi	450 mm	chrom	PM10014/CO	1 975
	Stropní hranaté	125 mm	chrom	PM10015/CO	1 515
	Stropní kulaté	125 mm	chrom	PM10016/CO	1 405
Sprchový set CONCEPT 300					
	Sprchový set - kulatá tyč (1 m) - hadice (1,6 m) - posuvný držák		chrom	PM10017/CO	3 335
	Sprchový set - hranatá tyč (1 m) - hadice (1,6 m) - posuvný držák		chrom	PM10018/CO	3 335
	Sprchový set - hlavová sprcha - ruční sprcha 3-polohová - hadice (1,6 m) - posuvný držák - tyč	ø hl. 250 mm, tloušťka 12 mm	chrom	PM10019/CO	9 809
	Sprchový set - hlavová sprcha (hranatá) - ruční sprcha 3-polohová - hadice (1,6 m) - posuvný držák - tyč	ø hl. 250 mm, tloušťka 12 mm	chrom	PM10020/CO	9 809

OBRÁZEK	NÁZEV	ROZMĚR	BARVA	ČÍSLO ZBOŽÍ DODAVATELE	JEDNOTKOVÁ CENA v Kč
	Sprchový set kulatý - termostatická nástěnná baterie - hlavová sprcha - ruční sprcha 3-polohová - hadice (1,6 m) - posuvný držák - tyč	ø hl. 250 mm, tloušťka 12 mm	chrom	PM10021/CO	21 932
	Sprchový set hranatý - termostatická nástěnná baterie - hlavová sprcha - ruční sprcha 3-polohová - hadice (1,6 m) - posuvný držák - tyč	ø hl. 250 mm, tloušťka 12 mm	chrom	PM10022/CO	21 932
Příslušenství ke sprše CONCEPT 300					
	Sprchová hadice s ochranou proti přetočení a kovovým efektem	125 cm	chrom	PM10023/CO	325
	Sprchová hadice s ochranou proti přetočení a kovovým efektem	160 cm	chrom	PM10024/CO	341
	Sprchová hadice s ochranou proti přetočení a kovovým efektem	200 cm	chrom	PM10025/CO	470
	Připojovací kolínko kulaté s držákem na sprchu, kov		chrom	PM10026/CO	1 091
	Připojovací kolínko kulaté, kov		chrom	PM10027/CO	708
	Připojovací kolínko hranaté s držákem na sprchu, kov		chrom	PM10028/CO	1 481
	Připojovací kolínko hranaté, kov		chrom	PM10029/CO	1 215
	Kulatý držák na sprchu, kov		chrom	PM10030/CO	1 020
	Hranatý držák na sprchu, kov		chrom	PM10031/CO	1 271
Sprchový set s termostatickou baterií (GROH9)					
Sprchové Euphoria systémy s termostatickou baterií pro nástěnnou montáž se skládají z hlavové a ruční sprchy. Termostatické baterie mají kompaktní kartuši GROHE TurboStat s voskovaným termočlánkem, pojistku GROHE SafeStop na 38 °C a volitelný omezovač teploty GROHE SafeStop Plus na úrovni 43 °C. Sprcha je vybavena dokonalým režimem proudu Grohe Dreamspray a Grohe Aquadimmer, který zajišťuje plynulou regulaci proudu vody. Celý set má chromový povrch Grohe Long - life.					
	Baterie sprchová nástěnná termostatická Professional Tempesta System	210 mm	chrom	26848000	12 490
	Baterie sprchová nástěnná termostatická Professional Euphoria System	310 mm	chrom	26849000	16 490









































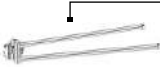

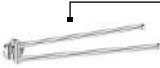



 SANITÁRNÍ KERAMIKA, NÁBYTEK
 A PŘÍSLUŠENSTVÍ

VANY A VANOVÉ ZÁSTĚNY

SPRCHOVÉ KOUTY

BATERIE A SPRCHOVÝ PROGRAM

 KOUPELNOVÉ DOPLŇKY
 A PŘEDSTĚNOVÉ SYSTÉMY

OBRÁZEK	NÁZEV	ROZMĚR	BARVA	ČÍSLO ZBOŽÍ DODAVATELE	JEDNOTKOVÁ CENA v Kč
Koupelnové doplňky CONCEPT 100 (CON40) Koupelnové doplňky CONCEPT 100 berou v úvahu každý detail vaší koupelny. Jednoduché tvary a čistý design zcela odpovídají moderním požadavkům na estetiku a ergonomii. Série CONCEPT 100 představuje ucelený program – vše najdete vždy na správném místě a okamžitě na dosah. Koupelnové doplňky CONCEPT 100 prezentují dokonalé spojení užitečnosti a praktičnosti s elegancí a čistými liniemi. Jsou vyrobeny z odolných materiálů v kombinaci chromu a křišťálového skla. Série CONCEPT 100 nabízí ucelený koupelnový program za příznivou cenu.					
 	Pro lepení Pro vrtání				
	Univerzální držák	vnitřní ø 59 mm, hloubka 110,5 mm	chrom	 400917	374
	Univerzální držák	vnitřní ø 59 mm, hloubka 110,5 mm	černá mat	 401017	447
	Univerzální držák dvojitý	vnitřní ø 59 mm, šířka 200 mm	chrom	 400923	640
	Univerzální držák dvojitý	vnitřní ø 59 mm, šířka 200 mm	černá mat	 401023	780
	Mýdlenka	ø 108 mm, výška 36 mm	matné sklo	 400913	105
	Sklenička	ø 67,5 mm, výška 96 mm	matné sklo	 400915	105
	Dávkovač na mýdlo	130 ml	chrom	 400909	208
	Dávkovač na mýdlo	130 ml	černá mat	 401009	281
	Držák na ručník kruh	průměr 158 mm	chrom	 400903	395
	Držák na ručník kruh	průměr 158 mm	černá mat	 401003	468
	Držák na ručníky	635 mm	chrom	 400919	629
	Držák na ručníky	635 mm	černá mat	 401019	754
	Držák na ručníky	850 mm	chrom	 400921	692
	Držák na ručníky	850 mm	černá mat	 401021	827
	Držák na ručníky dvojitý	470 mm	chrom	 400901	546
	Držák na ručníky dvojitý	470 mm	černá mat	 401001	619
	Háček		chrom	 400905	240
	Háček		černá mat	 401005	336
	Háček dvojitý		chrom	  400907	291
	Háček dvojitý		černá mat	 401007	380
	Háček na župan		chrom	 400911	385
	Háček na župan		černá mat	 401011	358

OBRÁZEK	NÁZEV	ROZMĚR	BARVA		ČÍSLO ZBOŽÍ DODAVATELE	JEDNOTKOVÁ CENA v Kč
	Madlo	300 mm	chrom		400937	588
	Madlo	300 mm	černá mat		401037	707
	WC sada		chrom/sklo		400935	702
	WC sada		černá mat		401035	889
	Náhradní WC kartáč		chrom		400933	225
	Náhradní WC kartáč		černá mat		401033	317
	Držák toaletního papíru		chrom		400925	380
	Držák toaletního papíru		černá mat		401025	447
	Držák toaletního papíru s krytem		chrom		400927	485
	Držák toaletního papíru s krytem		černá mat		401027	546
	Rezervní držák toaletního papíru s pevným krytem 15,6 cm		chrom		400931	374
	Rezervní držák toaletního papíru s pevným krytem 15,6 cm		černá mat		401031	447
<p>Koupelnové doplňky CONCEPT 150 (CON405)</p> <p>Doplňky Concept 150 jsou velmi odolné a praktické. Jsou vyrobeny z nerezové oceli a umožňují jak klasickou instalaci pomocí vrtání, tak stále více populární instalaci bez vrtání za pomoci oboustranné lepicí pásky 3M VHB (very high bond), která je součástí balení, pro dokonalou fixaci. Program Concept 150 nabízíme v provedení nerez lesk a černý mat.</p>						
	Dávkovač tekutého mýdla		nerez lesk/sklo		SLZD 64-PT	1 570
	Dávkovač tekutého mýdla		černý mat/sklo		SLZD 64N-PT	1 820
	Držák kartáčků se skleničkou		nerez lesk/sklo		SLZD 62-PT	825
	Držák kartáčků se skleničkou		černý mat/sklo		SLZD 62N-PT	960
	Držák kartáčků se skleničkou dvojitý		nerez lesk/sklo		SLZD 65-PT	1 340
	Držák kartáčků se skleničkou dvojitý		černý mat/sklo		SLZD 65N-PT	1 570
	Držák kartáčků se skleničkou a mýdlenkou		nerez lesk/sklo		SLZD 67-PT	1 340
	Držák kartáčků se skleničkou a mýdlenkou		černý mat/sklo		SLZD 67N-PT	1 560
	Držák toaletního papíru		nerez lesk		SLZD 70-PT	725
	Držák toaletního papíru		nerez černý mat		SLZD 70N-PT	845

SANITÁRNÍ KERAMIKA, NÁBYTEK
A PŘÍSLUŠENSTVÍ

VANY A VANOVÉ ZÁSTĚNY

SPRCHOVÉ KOUTY

BATERIE A SPRCHOVÝ PROGRAM

KOUPELNOVÉ DOPLŇKY
A PŘEDSTĚNOVÉ SYSTÉMY

OBRÁZEK	NÁZEV	ROZMĚR	BARVA		ČÍSLO ZBOŽÍ DODAVATELE	JEDNOTKOVÁ CENA v Kč
	Držák toaletního papíru		nerez lesk		SLZD 72-PT	505
	Držák toaletního papíru		nerez černý mat		SLZD 72N-PT	589
	Držák toaletního papíru		nerez lesk		SLZD 73-PT	382
	Držák toaletního papíru		nerez černý mat		SLZD 73N-PT	442
	Držák s mýdlenkou		nerez lesk/sklo		SLZD 63-PT	825
	Držák s mýdlenkou		černý mat/sklo		SLZD 63N-PT	960
	Držák s mýdlenkou dvojitý		nerez lesk/sklo		SLZD 66-PT	1 340
	Držák s mýdlenkou dvojitý		černý mat/sklo		SLZD 66N-PT	1 570
	Držák s mýdlenkou		nerez lesk		SLZD 68-PT	785
	Držák s mýdlenkou		nerez černý mat		SLZD 68N-PT	824
	Držák ručníků		nerez lesk		SLZD 56-PT	899
	Držák ručníků		nerez černý mat		SLZD 56N-PT	1 045
	Držák ručníků	500 mm	nerez lesk		SLZD 59-PT	750
	Držák ručníků	500 mm	nerez černý mat		SLZD 59N-PT	875
	Držák ručníků dvojitý	600 mm	nerez lesk		SLZD 61-PT	1 170
	Držák ručníků dvojitý	600 mm	nerez černý mat		SLZD 61N-PT	1 360
	Háček dvojitý		nerez lesk		SLZD 50-PT	405
	Háček dvojitý		nerez černý mat		SLZD 50N-PT	470
	Háček		nerez lesk		SLZD 51-PT	347
	Háček		nerez černý mat		SLZD 51N-PT	405
	Háček		nerez lesk		SLZD 52-PT	579
	Háček		nerez černý mat		SLZD 52N-PT	675
	Polička rohová		nerez lesk		SLZD 25-PT	760
	Polička rohová		nerez černý mat		SLZD 25N-PT	900

OBRÁZEK	NÁZEV	ROZMĚR	BARVA		ČÍSLO ZBOŽÍ DODAVATELE	JEDNOTKOVÁ CENA v Kč
	Polička rohová		nerez lesk		SLZD 26-PT	879
	Polička rohová		nerez černý mat		SLZD 26N-PT	1 040
	Polička rohová dvojitá		nerez lesk		SLZD 28-PT	1 680
	Polička rohová dvojitá		nerez černý mat		SLZD 28N-PT	1 990
	WC sada		nerez lesk/sklo		SLZD 74-PT	1 570
	WC sada		černý mat/sklo		SLZD 74N-PT	1 820
	WC sada (na zem)		nerez lesk		SLZD 30-PT	879
	WC sada (na zem)		nerez černý mat		SLZD 30N-PT	1 040
	WC sada (na stěnu)		nerez lesk		SLZD 31-PT	879
	WC sada (na stěnu)		nerez černý mat		SLZD 31N-PT	1 040
<p>Koupelňové doplňky CONCEPT 200 (CON41)</p> <p>Série doplňků CONCEPT 200 splňuje jak estetické tak i ergonomické aspekty tak, aby vám tato řada výrobků přinesla potěšení z jejich používání. Série doplňků CONCEPT 200 je velice široká a díky garantované dostupnosti si můžete svoji koupelnu vybavit a doplnit postupně přesně dle vašich potřeb. Díky vysokému standardu zpracování a použití nejlepších materiálů vám CONCEPT 200 zaručuje dlouhou životnost a vysokou užitnou hodnotu. Doplňky CONCEPT 200 – mají velice jednoduchou montáž díky upevňovacímu systému Quick-trick. Každý prvek perfektně dosedne na zeď bez viditelných záhybů či rozet – což zaručuje snadné čištění a používání.</p>						
	Dávkovač tekutého mýdla		chrom		010-8400	1 343
	Dávkovač tekutého mýdla-senzorový * nabíjí se přes USB		chrom		432100103	3 448
	Držák se skleničkou		chrom		010-8399	695
	Držák toaletního papíru - bez krytu		chrom		010-8396	590
	Držák toaletního papíru - s krytem		chrom		010-8395	945

SANITÁRNÍ KERAMIKA, NÁBYTEK
A PŘÍSLUŠENSTVÍ



VANY A VANOVÉ ZÁSTĚNY

SPRCHOVÉ KOUTY

BATERIE A SPRCHOVÝ PROGRAM

KOUPELNOVÉ DOPLŇKY
A PŘEDSTĚNOVÉ SYSTÉMY

OBRÁZEK	NÁZEV	ROZMĚR	BARVA		ČÍSLO ZBOŽÍ DODAVATELE	JEDNOTKOVÁ CENA v Kč
	Držák toaletního papíru - rezervní		chrom		010-8397	500
	Držák s mýdlenkou		chrom		010-8401	751
	Držák ručníku dvouramenný		chrom		010-8402	882
	Držák ručníku jednoramenný		chrom		010-8403	790
	Držák ručníku výkyvný		chrom		010-8404	1 740
	Držák ručníku	647 mm	chrom		010-8407	1 214
	Držák ručníku	847 mm	chrom		010-8408	1 293
	Držák ručníku kruh		chrom		010-8406	722
	Háček - dvojitý		chrom		010-8410	365
	Háček - malý		chrom		010-8411	215
	Háček - velký		chrom		010-8412	267
	Háček na ručník		chrom		010-8405	275
	Koš odpadkový, hranatý 5l		chrom		010-8471	825
	Koš odpadkový, kulatý 5l		chrom		010-8470	918

OBRÁZEK	NÁZEV	ROZMĚR	BARVA		ČÍSLO ZBOŽÍ DODAVATELE	JEDNOTKOVÁ CENA v Kč
	Košík na houbičku, rohový		chrom		010-8468	795
	Košík na houbičku		chrom		010-8469	749
	Madlo vanové	347 mm	chrom		010-8409	1 082
	Stěrka s držákem		chrom		010-8467	785
	WC sada	216,7 x 93,2 x 70 mm	chrom		010-8398	1 271
	kosmetické zrcátko k nalepení, trojnás. zvětšení, hranaté		chrom		010-8465	1 673
	kosmetické zrcátko k nalepení, trojnás. zvětšení, kulaté		chrom		010-8466	1 673
	kosmetické zrcátko trojnás. zvětšení, 1 rameno, kulaté		chrom		010-8463	3 035
	kosmetické zrcátko trojnás. zvětšení, 2 ramena, kulaté		chrom		010-8464	3 035
	nalepovací sada pro Concept 200 (na 6 montážních položek)		chrom		010-8414	180
Koupelnové doplňky CONCEPT 300 (CON42)						
Série doplňků Concept 300 se vyznačuje designem přímých hran, decentním zaoblením a hranatým kotvicím prvkem. Série je vyrobena z kvalitních komponentů s galvanickým pochromováním. Skleněné díly jsou ze saténového křišťálového skla. Doplňky jsou určeny pro lepení i šroubování.						
	Dávkovač tekutého mýdla		sklo/chrom		010-8438	1 510
	Držák se skleničkou		sklo/chrom		010-8437	825

SANITÁRNÍ KERAMIKA, NÁBYTEK
A PŘÍSLUŠENSTVÍ

VANY A VANOVÉ ZÁSTĚNY

SPRCHOVÉ KOUTY

BATERIE A SPRCHOVÝ PROGRAM

KOUPELNOVÉ DOPLŇKY
A PŘEDSTĚNOVÉ SYSTÉMY

OBRÁZEK	NÁZEV	ROZMĚR	BARVA		ČÍSLO ZBOŽÍ DODAVATELE	JEDNOTKOVÁ CENA v Kč
	Držák toaletního papíru – bez krytu		chrom		010-8434	724
	Držák toaletního papíru – s krytem		chrom		010-8433	1 120
	Držák toaletního papíru – rezervní		chrom		010-8435	599
	Držák s mýdlenkou		chrom		010-8439	891
	Držák ručníku – 664 mm		chrom		010-8444	1 480
	Držák ručníku – 864 mm		chrom		010-8443	1 585
	Držák ručníku – jednoduchý		chrom		010-8441	875
	Držák ručníku – dvojitý		chrom		010-8440	1 335
	Držák ručníku		chrom		010-8442	887
	Háček – dvojitý		chrom		010-8447	610
	Háček – malý		chrom		010-8446	475
	Madlo		chrom		010-8445	1 285
	Polička - rohová		chrom		010-8473	945
	Polička-nástěnná		chrom		010-8472	915
	WC sada		chrom/sklo		010-8436	1 510
	Kosmetické zrcátko – hranaté		chrom		019-1522	4 190
	Kosmetické zrcátko – otočné, výsuvné		chrom		019-1523	4 190
	Kosmetické zrcátko – otočné		chrom		019-1521	4 190

OBRÁZEK	NÁZEV	ROZMĚR	BARVA		ČÍSLO ZBOŽÍ DODAVATELE	JEDNOTKOVÁ CENA v Kč
Koupelnové doplňky CONCEPT Black (CON42) Série doplňků CONCEPT je doplněna i o variantu v černé barvě. Černé designové doplňky dokážou ve vašem interiéru vytvořit atmosféru tajemna, ale zároveň mu propůjčí punc luxusu. Nebojte se černých interiérových doplňků, a to ani ve vaší koupelně! Tato série je dostatečně široká, elegantní a současně vysoce funkční.						
	Držák toaletního papíru vertikální		černá		CB050513301	1 137
	Držák toaletního papíru na 2 role, vertikální		černá		CB050513302	1 497
	Držák toaletního papíru		černá		CB050013302	1 390
	Držák toaletního papíru		černá		CB050013301	1 310
	Držák toaletního papíru náhradní		černá		CB050513300	1 025
	Držák toaletního papíru- s krytem		černá		CB050013300	2 430
	WC sada		černá		CB051513300	2 668
	Dávkoč měřící s držákem	70 x 113 x 160 mm	černá / matné sklo		CB052113301	1 803
	Dávkoč měřící k postavení		černá / matné sklo		CB052113302	1 775
	Dávkoč měřící s držákem	74 x 97,25 x 113,6 mm	černá / matné sklo		CB052113303	3 188
	Dávkoč tekutého mýdla-senzorový *nabíjí se přes USB		černá / matné sklo		CB052113305	3 188
	Držák se skleničkou		černá / matné sklo		CB052013300	1 310
	Držák se skleničkou, dvojitý		černá / matné sklo		CB052513300	2 520
	Držák - dávkoč, sklenička		černá / matné sklo		CB053113300	3 095
	Držák se skleničkou k postavení		černá / matné sklo		CB052013301	1 279
	Držák s mýdlenkou		černá / matné sklo		CB053013300	1 310

SANITÁRNÍ KERAMIKA, NÁBYTEK
A PŘÍSLUŠENSTVÍ

VANY A VANOVÉ ZÁSTĚNY

SPRCHOVÉ KOUTY

BATERIE A SPRCHOVÝ PROGRAM

KOUPELNOVÉ DOPLŇKY
A PŘEDSTĚNOVÉ SYSTÉMY

OBRÁZEK	NÁZEV	ROZMĚR	BARVA		ČÍSLO ZBOŽÍ DODAVATELE	JEDNOTKOVÁ CENA v Kč
	Držák ručníku	210 mm	černá		CB055513300	1 470
	Držák ručníku	342 mm	černá		CB057013330	2 743
	Držák ručníku	642 mm	černá		CB056013360	2 940
	Držák ručníku	842 mm	černá		CB056013380	3 113
	Držák ručníků dvojitý	310 mm	černá		CB055013331	2 435
	Držák ručníků dvojitý	410 mm	černá		CB055013341	3 101
	Háček		černá		CB057513300	498
	Háček dvojitý		černá		CB057513302	639
	Košík obdélníkový	220 x 101 x 36 mm	černá		CB054513302	2 520
	Košík rohový	179 x 179 x 36 mm	černá		CB054513303	2 520
	Polička	600 x 112,5 x 25mm	černá/sklo		CB051013360	2 055
	Zásobník na vlhčené ubrousky		černá		CB053913301	1 705
	Zásobník na ubrousky		černá		CB055713400	1 785
	Kosmetické zrcátko	ø 190 mm	černá		CB109413306	2 200
	Kosmetické zrcátko	132 x 208 mm	černá		CB109413307	2 200
	Set koupelnových doplňků		černá		CB059813300	4 345

OBRÁZEK	NÁZEV	ROZMĚR	BARVA	ČÍSLO ZBOŽÍ DODAVATELE	JEDNOTKOVÁ CENA v Kč
	<p>Předstěnové systémy CONCEPT (CON05) Použití předstěnových systémů vám přináší úsporu místa, snadnější úklid, nižší spotřebu vody a minimální údržbu. Předstěnové systémy CONCEPT jsou osazeny nádržkou UP 320. Závěsná klozetová mísa CONCEPT je jednoduše a bezpečně přišroubována k ocelovému instalačnímu rámu, jehož robustní konstrukce unese zatížení až 400 kg.</p>				
	<p>Modul pro WC KOMBIFIX Montážní prvek určený pro instalaci s mokřými procesy do masivních zděných konstrukcí nebo pro předstěnovou instalaci (před zděnou nebo betonovou stěnu) s předezděním. Tento prvek je již dodáván včetně výplňové vložky a tlumící podložky mezi WC a vlastní předstěnový prvek - odpadá tak pracné vyzdívání otvoru pod nádržkou.</p>				
	Předstěnový modul CONCEPT KOMBIFIX UP320	42 x 108 x 12 cm		110.353.00.5	7 215
	- s výplní a tlumící vložkou bez tlačítka				
	<p>Modul pro WC DUOFIX Univerzální a rychle použitelný montážní prvek pro veškerá řešení v oblasti suchých procesů. Přispívá také podstatnou měrou ke splnění těch nejvyšších nároků na akustickou a protipožární ochranu. CONCEPT Duofix je určen pro montáž do lehkých sádkartonových příček nebo k instalaci před masivní stěnu. Montáž prvku je i mimořádně rychlá za použití pouhých čtyř upevňovacích bodů.</p>				
	Předstěnový modul CONCEPT DUOFIX UP320 - bez tlačidla	50 x 112 x 12 cm		111.319.00.5	8 969
	<p>Ovládací tlačítka CONCEPT Ovládací tlačítko CONCEPT Sigma 246 x 164 mm bílá 3 a 6 litrů</p>				
	Ovládací tlačítko CONCEPT Sigma	246 x 164 mm	bílá	115.790.11.5	1 645
	<p>Výlevka Výlevka plastová - s přepadem 6/4" - DN50 (výpust, výlevka, rošt, sifon)</p>				
	Výlevka plastová - s přepadem 6/4" - DN50 (výpust, výlevka, rošt, sifon)			26203	1 423
	<p>Výlevka nerezová - s přepadem 6/4" - DN50 (nerez výlevka, rošt, sifon - plastový)</p>				
	Výlevka nerezová - s přepadem 6/4" - DN50 (nerez výlevka, rošt, sifon - plastový)			26204	4 909

SANITÁRNÍ KERAMIKA, NÁBYTEK A PŘÍSLUŠENSTVÍ

VANY A VANOVÉ ZÁSTĚNY

SPROCHOVÉ KOUTY

BATERIE A SPROCHOVÝ PROGRAM

KOUPELNOVÉ DOPLŇKY A PŘEDSTĚNOVÉ SYSTÉMY

OBRÁZEK	NÁZEV	Q[W] / (doporuč. výkon el. topné tyče)	BARVA	ČÍSLO ZBOŽÍ DODAVATELE	JEDNOTKOVÁ CENA v Kč	
<h2>Koupeľnové radiátory CONCEPT 100 (CON50) s bočním připojením</h2> <p>Koupeľnová otopná tělesa CONCEPT splňují náročné technické a designové požadavky dnešní doby a jsou vhodná zejména pro vytápění koupelen, chodeb, WC, kuchyňských koutů, posiloven apod. Tělesa jsou nabízena v provedení KTK s rovnými trubkami nebo v provedení KTO s prohnutými trubkami. Základní provedení těles je v bílé barvě. Tělesa CONCEPT lze použít pro otopné soustavy se samotížným nebo nuceným oběhem o maximální teplotě topnosné látky 110°C a maximálním přetlaku 1,0 MPa. Obě řady těles lze osadit také topnými elektrickými tyčemi pro zajištění provozu tělesa i mimo topnou sezónu.</p>						
<h3>Radiátor koupelnový rovný</h3>						
	Teplotní spád	55 / 45 / 20 °C	75 / 65 / 20 °C			
	CONCEPT 100 KTK - 450 / 740	161 W	303 W / (200 W)	bílá	KTK-074045-11-10	1 755
	CONCEPT 100 KTK - 450 / 980	208 W	392 W / (300 W)	bílá	KTK-098045-11-10	2 000
	CONCEPT 100 KTK - 450 / 1340	284 W	535 W / (400 W)	bílá	KTK-134045-11-10	2 392
	CONCEPT 100 KTK - 450 / 1500	321 W	605 W / (400W)	bílá	KTK-150045-11-10	2 664
	CONCEPT 100 KTK - 450 / 1700	370 W	697 W / (500 W)	bílá	KTK-170045-11-10	2 735
	CONCEPT 100 KTK - 450 / 1860	412 W	776 W / (500 W)	bílá	KTK-186045-11-10	3 190
	CONCEPT 100 KTK - 600 / 740	209 W	392 W / (300 W)	bílá	KTK-074060-11-10	1 864
	CONCEPT 100 KTK - 600 / 980	270 W	506 W / (300 W)	bílá	KTK-098060-11-10	2 110
	CONCEPT 100 KTK - 600 / 1340	367 W	691 W / (500 W)	bílá	KTK-134060-11-10	2 567
	CONCEPT 100 KTK - 600 / 1500	415 W	781 W / (500 W)	bílá	KTK-150060-11-10	2 889
	CONCEPT 100 KTK - 600 / 1700	478 W	901 W / (600 W)	bílá	KTK-170060-11-10	2 968
	CONCEPT 100 KTK - 600 / 1860	535 W	1003 W / (700 W)	bílá	KTK-186060-11-10	3 423
	CONCEPT 100 KTK - 750 / 740	256 W	478 W / (300 W)	bílá	KTK-074075-11-10	1 937
	CONCEPT 100 KTK - 750 / 980	329 W	617 W / (400 W)	bílá	KTK-098075-11-10	2 273
	CONCEPT 100 KTK - 750 / 1340	450 W	843 W / (600 W)	bílá	KTK-134075-11-10	2 804
	CONCEPT 100 KTK - 750 / 1500	508 W	953 W / (600 W)	bílá	KTK-150075-11-10	3 186
	CONCEPT 100 KTK - 750 / 1700	586 W	1098 W / (700 W)	bílá	KTK-170075-11-10	3 269
	CONCEPT 100 KTK - 750 / 1860	652 W	1223 W / (900 W)	bílá	KTK-186075-11-10	3 802
	Použitý materiál - svislé profily D 40 x 30 mm, vodorovné kruhové trubky průměr 20 mm.					
<h3>Radiátor koupelnový prohnutý</h3>						
	Teplotní spád	55 / 45 / 20 °C	75 / 65 / 20 °C			
	CONCEPT 100 KTO - 450 / 740	176 W	303 W / (200 W)	bílá	KTO-074045-11-10	1 847
	CONCEPT 100 KTO - 450 / 980	229 W	392 W / (300 W)	bílá	KTO-098045-11-10	2 103
	CONCEPT 100 KTO - 450 / 1340	312 W	535 W / (400 W)	bílá	KTO-134045-11-10	2 514
	CONCEPT 100 KTO - 450 / 1500	352 W	605 W / (400W)	bílá	KTO-150045-11-10	2 798
	CONCEPT 100 KTO - 450 / 1700	402 W	697 W / (500 W)	bílá	KTO-170045-11-10	2 874
	CONCEPT 100 KTO - 450 / 1860	444 W	776 W / (500 W)	bílá	KTO-186045-11-10	3 285
	CONCEPT 100 KTO - 600 / 740	230 W	392 W / (300 W)	bílá	KTO-074060-11-10	1 920
	CONCEPT 100 KTO - 600 / 980	298 W	506 W / (300 W)	bílá	KTO-098060-11-10	2 221
	CONCEPT 100 KTO - 600 / 1340	404 W	691 W / (500 W)	bílá	KTO-134060-11-10	2 645
	CONCEPT 100 KTO - 600 / 1500	454 W	781 W / (500 W)	bílá	KTO-150060-11-10	2 976
	CONCEPT 100 KTO - 600 / 1700	521 W	901 W / (600 W)	bílá	KTO-170060-11-10	3 057
	CONCEPT 100 KTO - 600 / 1860	579 W	1003 W / (700 W)	bílá	KTO-186060-11-10	3 602
	CONCEPT 100 KTO - 750 / 740	283 W	478 W / (300 W)	bílá	KTO-074075-11-10	1 997
	CONCEPT 100 KTO - 750 / 980	365 W	617 W / (400 W)	bílá	KTO-098075-11-10	2 343
	CONCEPT 100 KTO - 750 / 1340	497 W	843 W / (600 W)	bílá	KTO-134075-11-10	2 889
	CONCEPT 100 KTO - 750 / 1500	557 W	953 W / (600 W)	bílá	KTO-150075-11-10	3 284
	CONCEPT 100 KTO - 750 / 1700	640 W	1098 W / (700 W)	bílá	KTO-170075-11-10	3 368
	CONCEPT 100 KTO - 750 / 1860	708 W	1223 W / (900 W)	bílá	KTO-186075-11-10	3 917
	Použitý materiál - svislé profily D 40 x 30 mm, vodorovné kruhové trubky o průměru 20 mm.					
	Topný výkon těles je uveden ve wattch při vnitřní výpočtové teplotě 20°C závorka uvádí doporučený příkon elektrické topné tyče ve wattch.					
	Technické parametry: Součinitel hydraulického odporu - DN15 (1/2) $\xi = 1,8$. Připojovací závit G 1/2" (vnitřní), Zkušební přetlak max. p = 1,3 Mpa. Pracovní přetlak max. p = 1,0 Mpa Max. provozní teplota 110°C. Osová rozteč připojovacích závitů = šířka radiátoru dle varianty - 30 mm.					
Upevňovací sada obsahuje: Příslušné plastové konzole veškerý spojovací materiál, včetně vrutů a podložek sadu na odvodu vzduchu radiátoru.						

OBRÁZEK	NÁZEV	Q[W] / (doporuč. výkon el. topné tyče)	BARVA	ČÍSLO ZBOŽÍ DODAVATELE	JEDNOTKOVÁ CENA v Kč	
<p>Koupelnové radiátory CONCEPT 100 se středovým připojením (CON53) Radiátory se středovým připojením jsou označeny v rovném provedení KTKM a v prohnutém KTOM. Výkony těles při oboustranném krajním připojení jsou o cca 10% vyšší než u těles se středovým připojením.</p>						
<p>Radiátor koupelnový rovný se středovým připojením</p>						
	Teplotní spád	55 / 45 / 20 °C	75 / 65 / 20 °C			
	CONCEPT 100 KTKM - 450 / 740	161 W	303 W (200 W)	bílá	KTK-074045-11M10	2 409
	CONCEPT 100 KTKM - 450 / 980	208 W	392 W (300 W)	bílá	KTK-098045-11M10	2 659
	CONCEPT 100 KTKM - 450 / 1340	284 W	535 W (400 W)	bílá	KTK-134045-11M10	3 059
	CONCEPT 100 KTKM - 450 / 1500	321 W	605 W (400 W)	bílá	KTK-150045-11M10	3 252
	CONCEPT 100 KTKM - 450 / 1700	370 W	697 W (500 W)	bílá	KTK-170045-11M10	3 407
	CONCEPT 100 KTKM - 450 / 1860	412 W	776 W (500 W)	bílá	KTK-186045-11M10	3 808
	CONCEPT 100 KTKM - 600 / 740	209 W	392 W (300 W)	bílá	KTK-074060-11M10	2 480
	CONCEPT 100 KTKM - 600 / 980	270 W	506 W (300 W)	bílá	KTK-098060-11M10	2 773
	CONCEPT 100 KTKM - 600 / 1340	367 W	691 W (500 W)	bílá	KTK-134060-11M10	3 239
	CONCEPT 100 KTKM - 600 / 1500	415 W	781 W (500 W)	bílá	KTK-150060-11M10	3 312
	CONCEPT 100 KTKM - 600 / 1700	478 W	901 W (600 W)	bílá	KTK-170060-11M10	3 647
	CONCEPT 100 KTKM - 600 / 1860	535 W	1003 W (700 W)	bílá	KTK-186060-11M10	4 113
	CONCEPT 100 KTKM - 750 / 740	256 W	478 W (300 W)	bílá	KTK-074075-11M10	2 557
	CONCEPT 100 KTKM - 750 / 980	329 W	617 W (400 W)	bílá	KTK-098075-11M10	2 889
	CONCEPT 100 KTKM - 750 / 1340	450 W	843 W (600 W)	bílá	KTK-134075-11M10	3 423
	CONCEPT 100 KTKM - 750 / 1500	508 W	953 W (600 W)	bílá	KTK-150075-11M10	3 707
	CONCEPT 100 KTKM - 750 / 1700	586 W	1098 W (700 W)	bílá	KTK-170075-11M10	3 888
CONCEPT 100 KTKM - 750 / 1860	652 W	1223 W (900 W)	bílá	KTK-186075-11M10	4 423	
<p>Radiátor koupelnový prohnutý se středovým připojením</p>						
	Teplotní spád	55 / 45 / 20 °C	75 / 65 / 20 °C			
	CONCEPT 100 KTOM - 450 / 740	161 W	303 W (200 W)	bílá	KTO-074045-11M10	2 463
	CONCEPT 100 KTOM - 450 / 980	208 W	392 W (300 W)	bílá	KTO-098045-11M10	2 720
	CONCEPT 100 KTOM - 450 / 1340	284 W	535 W (400 W)	bílá	KTO-134045-11M10	3 133
	CONCEPT 100 KTOM - 450 / 1500	321 W	605 W (400 W)	bílá	KTO-150045-11M10	3 327
	CONCEPT 100 KTOM - 450 / 1700	370 W	697 W (500 W)	bílá	KTO-170045-11M10	3 493
	CONCEPT 100 KTOM - 450 / 1860	412 W	776 W (500 W)	bílá	KTO-186045-11M10	3 902
	CONCEPT 100 KTOM - 600 / 740	209 W	392 W (300 W)	bílá	KTO-074060-11M10	2 536
	CONCEPT 100 KTOM - 600 / 980	270 W	506 W (300 W)	bílá	KTO-098060-11M10	2 837
	CONCEPT 100 KTOM - 600 / 1340	367 W	691 W (500 W)	bílá	KTO-134060-11M10	3 319
	CONCEPT 100 KTOM - 600 / 1500	415 W	781 W (500 W)	bílá	KTO-150060-11M10	3 477
	CONCEPT 100 KTOM - 600 / 1700	478 W	901 W (600 W)	bílá	KTO-170060-11M10	3 738
	CONCEPT 100 KTOM - 600 / 1860	535 W	1003 W (700 W)	bílá	KTO-186060-11M10	4 218
	CONCEPT 100 KTOM - 750 / 740	256 W	478 W (300 W)	bílá	KTO-074075-11M10	2 615
	CONCEPT 100 KTOM - 750 / 980	329 W	617 W (400 W)	bílá	KTO-098075-11M10	2 959
	CONCEPT 100 KTOM - 750 / 1340	450 W	843 W (600 W)	bílá	KTO-134075-11M10	3 505
	CONCEPT 100 KTOM - 750 / 1500	508 W	953 W (600 W)	bílá	KTO-150075-11M10	3 799
	CONCEPT 100 KTOM - 750 / 1700	586 W	1098 W (700 W)	bílá	KTO-170075-11M10	3 987
CONCEPT 100 KTOM - 750 / 1860	652 W	1223 W (900 W)	bílá	KTO-186075-11M10	4 535	
<p>Použitý materiál - svislé profily D 40 x 30 mm, vodorovné kruhové trubky o průměru 20 mm.</p> <p>Topný výkon těles je uveden ve wattech při vnitřní návrhové teplotě 20°C, závorčka uvádí doporučený příkon elektrické topné tyče ve wattech.</p> <p>Technické parametry: Součinitel hydraulického odporu - DN15 (1/2) $\xi = 1,8$. Připojovací závit G1/2" (vnitřní), Zkušební přetlak max. $p = 1,3$ Mpa. Pracovní přetlak max. $p = 1,0$ Mpa Max. provozní teplota 110°C. Osová rozteč připojovacích závitů = šířka radiátoru dle varianty - 30 mm.</p> <p>Upevňovací sada obsahuje: příslušné plastové konzole veškerý spojovací materiál, včetně vrutů a podložek sadu na odvodu vzduchu radiátoru.</p>						

OTOPNÁ TĚLESA

REGULACE A ARMATURY















ROZVODY TOPENÍ A VODY
SYSTÉMY PODLAHOVÉHO VYT.

PŘÍSLUŠENSTVÍ
PRO KOTLE NA TUHÁ PALIVA

SOLÁRNÍ SYSTÉMY

OBRÁZEK	NÁZEV	ROZMĚR	BARVA	ČÍSLO ZBOŽÍ DODAVATELE	JEDNOTKOVÁ CENA v Kč
	Koupebné radiátory CONCEPT 100 elektrické (CON54) Elektrické radiátory jsou v rovném provedení označeny KTKE a v prohnutém KTOE. Jedná se o zkompletované těleso, které je osazeno nerezovou topnou tyčí a naplněno speciální nemrznoucí směsí s bodem tuhnutí - 5°C. Topná tyč má vinutou šňůru, která není zakončena vidlicí, je osazena tepelnou pojistkou nastavenou na teplotu 85°C. Tato elektrická topná tělesa se v základní verzi připojují na pevný elektrický rozvod přívodním kabelem do instalační krabice nebo lze využít upravený přívodní kabel pro připojení do sítové zásuvky. V tomto případě je však nutno objednat příslušenství v závislosti na požadovaném komfortu obsluhy a hospodárnosti provozu a namontovat ho na přívodní kabel. Doporučujeme zapojení přes vidlici VS zapojení do regulačních termostatů teploty v místnosti CONCEPT TZ33 nebo TZT63.				
	Radiátor koupelnový elektrický rovný				
	CONCEPT 100 KTKE - 450 / 740	200 W	bilá	KTK-074045-11E10	4 093
	CONCEPT 100 KTKE - 450 / 980	200 W	bilá	KTK-098045-11E10	4 172
	CONCEPT 100 KTKE - 450 / 1340	300 W	bilá	KTK-134045-11E10	4 683
	CONCEPT 100 KTKE - 450 / 1500	300 W	bilá	KTK-150045-11E10	4 890
	CONCEPT 100 KTKE - 450 / 1700	400 W	bilá	KTK-170045-11E10	5 127
	CONCEPT 100 KTKE - 450 / 1860	500 W	bilá	KTK-186045-11E10	5 640
	CONCEPT 100 KTKE - 600 / 740	200 W	bilá	KTK-074060-11E10	4 007
	CONCEPT 100 KTKE - 600 / 980	300 W	bilá	KTK-098060-11E10	4 367
	CONCEPT 100 KTKE - 600 / 1340	400 W	bilá	KTK-134060-11E10	4 944
	CONCEPT 100 KTKE - 600 / 1500	400 W	bilá	KTK-150060-11E10	5 196
	CONCEPT 100 KTKE - 600 / 1700	500 W	bilá	KTK-170060-11E10	5 449
	CONCEPT 100 KTKE - 600 / 1860	600 W	bilá	KTK-186060-11E10	6 028
	CONCEPT 100 KTKE - 750 / 740	300 W	bilá	KTK-074075-11E10	4 169
	CONCEPT 100 KTKE - 750 / 980	300 W	bilá	KTK-098075-11E10	4 571
	CONCEPT 100 KTKE - 750 / 1340	500 W	bilá	KTK-134075-11E10	5 214
	CONCEPT 100 KTKE - 750 / 1500	500 W	bilá	KTK-150075-11E10	5 507
	CONCEPT 100 KTKE - 750 / 1700	600 W	bilá	KTK-170075-11E10	5 777
CONCEPT 100 KTKE - 750 / 1860	700 W	bilá	KTK-186075-11E10	6 421	

OBRÁZEK	NÁZEV	VÝKON [W]	BARVA	ČÍSLO ZBOŽÍ DODAVATELE	JEDNOTKOVÁ CENA v Kč	
	Radiátor koupelnový elektrický prohnutý					
	CONCEPT 100 KTOE - 450 / 740	200 W	bílá	KTO-074045-11E10	4 273	
	CONCEPT 100 KTOE - 450 / 980	200 W	bílá	KTO-098045-11E10	4 290	
	CONCEPT 100 KTOE - 450 / 1340	300 W	bílá	KTO-134045-11E10	4 799	
	CONCEPT 100 KTOE - 450 / 1500	300 W	bílá	KTO-150045-11E10	5 002	
	CONCEPT 100 KTOE - 450 / 1700	400 W	bílá	KTO-170045-11E10	5 246	
	CONCEPT 100 KTOE - 450 / 1860	500 W	bílá	KTO-186045-11E10	5 756	
	CONCEPT 100 KTOE - 600 / 740	200 W	bílá	KTO-074060-11E10	4 130	
	CONCEPT 100 KTOE - 600 / 980	300 W	bílá	KTO-098060-11E10	4 488	
	CONCEPT 100 KTOE - 600 / 1340	400 W	bílá	KTO-134060-11E10	5 065	
	CONCEPT 100 KTOE - 600 / 1500	400 W	bílá	KTO-150060-11E10	5 313	
	CONCEPT 100 KTOE - 600 / 1700	500 W	bílá	KTO-170060-11E10	5 571	
	CONCEPT 100 KTOE - 600 / 1860	600 W	bílá	KTO-186060-11E10	6 148	
	CONCEPT 100 KTOE - 750 / 740	300 W	bílá	KTO-074075-11E10	4 294	
	CONCEPT 100 KTOE - 750 / 980	300 W	bílá	KTO-098075-11E10	4 694	
	CONCEPT 100 KTOE - 750 / 1340	500 W	bílá	KTO-134075-11E10	5 338	
	CONCEPT 100 KTOE - 750 / 1500	500 W	bílá	KTO-150075-11E10	5 626	
	CONCEPT 100 KTOE - 750 / 1700	600 W	bílá	KTO-170075-11E10	5 901	
	CONCEPT 100 KTOE - 750 / 1860	700 W	bílá	KTO-186075-11E10	6 546	
	Použitý materiál - svislé profily D 40 x 30 mm, vodorovné kruhové trubky o průměru 20 mm.					
Upevňovací sada obsahuje:						
- příslušné plastové konzole						
- veškerý spojovací materiál, včetně vrutů a podložek						
- sadu na odvodu vzduchu z radiátoru						
Koupelnové radiátory CONCEPT 150 (CON58)						
Koupelnový radiátor CONCEPT 150 je topné těleso v provedení chrom. Jednoduchý design s praktickými mezerami na sušení ručníků je dobrým doplňkem do každé koupelny. Součástí balení (u elektrického provedení) je zabudovaná topná tyč s programovatelným inteligentním termostatem, udržující teplotu v místnosti na požadované hodnotě						
Provedení teplovodní + kombinované vytápění						
Teplotní spád	55 / 45 / 20 °C	75 / 65 / 20 °C				
	CONCEPT 150 středové připojení 900 x 450 mm	115 W	220 W	chrom	C150-090-045-MC	4 394
	CONCEPT 150 středové připojení 1000 x 450 mm	127 W	243 W	chrom	C150-100-045-MC	4 586
	CONCEPT 150 středové připojení 1200 x 450 mm	150 W	288 W	chrom	C150-120-045-MC	5 263
	CONCEPT 150 středové připojení 1400 x 450 mm	178 W	342 W	chrom	C150-140-045-MC	5 799
	CONCEPT 150 středové připojení 1500 x 450 mm	177 W	368 W	chrom	C150-150-045-MC	6 328
	CONCEPT 150 středové připojení 1600 x 450 mm	201 W	387 W	chrom	C150-160-045-MC	6 760
	CONCEPT 150 středové připojení 1800 x 450 mm	235 W	449 W	chrom	C150-180-045-MC	7 225
	CONCEPT 150 středové připojení 1000 x 600 mm	162 W	314 W	chrom	C150-100-060-MC	4 812
	CONCEPT 150 středové připojení 1200 x 600 mm	190 W	370 W	chrom	C150-120-060-MC	5 698
	CONCEPT 150 středové připojení 1400 x 600 mm	225 W	438 W	chrom	C150-140-060-MC	6 268
	CONCEPT 150 středové připojení 1500 x 600 mm	242 W	472 W	chrom	C150-150-060-MC	6 839
	CONCEPT 150 středové připojení 1600 x 600 mm	259 W	506 W	chrom	C150-160-060-MC	7 170
	CONCEPT 150 středové připojení 1800 x 600 mm	294 W	574 W	chrom	C150-180-060-MC	7 861
	CONCEPT 150 středové připojení 1800 x 750 mm	358 W	699 W	chrom	C150-180-075-MC	8 068
	*není dodáváno s žádným vybavením					
	Elektrické provedení					
		CONCEPT 150 800 x 400 mm	150 W	chrom	C150-080-040-EC	6 466
CONCEPT 150 900 x 500 mm		200 W	chrom	C150-090-050-EC	7 124	
CONCEPT 150 1200 x 500 mm		300 W	chrom	C150-120-050-EC	8 310	
CONCEPT 150 1800 x 500 mm		500 W	chrom	C150-180-050-EC	10 493	
CONCEPT 150 1200 x 600 mm		400 W	chrom	C150-120-060-EC	8 714	
CONCEPT 150 1500 x 600 mm		400 W	chrom	C150-150-060-EC	9 482	
CONCEPT 150 1800 x 600 mm	600 W	chrom	C150-180-060-EC	11 087		
*dodáváno se zabudovanou topnou tyčí a naplněno topným médiem						

OBRÁZEK	NÁZEV	VÝKON [W]	BARVA	ČÍSLO ZBOŽÍ DODAVATELE	JEDNOTKOVÁ CENA v Kč
Příslušenství ke koupelnovým radiátorům					
	CONCEPT T-kus pro topné těleso	G 1/2"	chrom	T-KUS (7926)	133
	Náhradní díl upevňovací sada pro KTK	ø 20/40	bílá	Z-U592	241
	Náhradní díl upevňovací sada pro KTK	ø 20/40	chrom	Z-U593	470
Topné tyče a termostaty CONCEPT (CON51)					
Elektrické topné tyče CONCEPT nabízíme v provedení s vinutým přívodním kabelem v bílé barvě ukončené vidlicí pro zapojení do zásuvky. Tyče jsou dodávány v širokém rozpětí výkonu od 100 W až po 1350 W.					
Elektrická topná tyč					
	CONCEPT TT-200	200 W		TT-200 (8779)	1 320
	CONCEPT TT-300	300 W		TT-300 (8739)	1 322
	CONCEPT TT-400	400 W		TT-400 (8740)	1 375
	CONCEPT TT-500	500 W		TT-500 (8741)	1 456
	CONCEPT TT-600	600 W		TT-600 (8742)	1 455
	CONCEPT TT-700	700 W		TT-700 (8743)	1 487
	CONCEPT TT-800	800 W		TT-800 (8744)	1 553
	CONCEPT TT-900	900 W		TT-900 (8745)	1 579
	CONCEPT TT-1000	1000 W		TT-1000 (8746)	1 605
	CONCEPT TT-1200	1200 W		TT-1200 (8747)	1 657
	CONCEPT TT-1350	1350 W		TT-1350 (8748)	1 730
Elektrická topná tyč je určena pro napětí 230 V připojovací závit G 1/2". Dodáváno bez T-kusu.					
Elektronické pokojové termostaty					
Pro regulaci teploty v místnosti při použití koupelnového radiátoru osazeného elektrickou topnou tyčí doporučujeme použít elektronický pokojový zásuvkový termostat CONCEPT. Termostaty jsou dodávány ve dvou provedeních.					
	Zásuvkový pokojový termostat CONCEPT TZ-33C			TZ-33C (8750)	940
	Technické parametry: - teplotní rozsah 5-35°C, spínací diference 1°C, - max. zatížení kontaktů 16 (3) A - napájení kontaktů 230 V - krytí IP 20 - provozní vlhkost 5-90 % (nekondenzující).				
	Zásuvkový pokojový termostat CONCEPT TZT-63C s časovým spínáním			TZT-63C (8751)	976
	Technické parametry: - teplotní rozsah 5-35°C - spínací diference 1°C - provozní napětí 230 V / 50 Hz - krytí IP 20 - provozní vlhkost 5-95 % (nekondenzující)				
Elektrická topná tyč s vestavěným termostatem					
	CONCEPT TST - 300	300 W	bílá	 TST-300 BÍLÁ	1 599
	CONCEPT TST - 400	400 W	bílá	 TST-400 BÍLÁ	1 599
	CONCEPT TST - 500	500 W	bílá	 TST-500 BÍLÁ	1 609
	CONCEPT TST - 600	600 W	bílá	 TST-600 BÍLÁ	1 699
	CONCEPT TST - 700	700 W	bílá	 TST-700 BÍLÁ	1 699
	CONCEPT TST - 800	800 W	bílá	 TST-800 BÍLÁ	1 699
	CONCEPT TST - 900	900 W	bílá	 TST-900 BÍLÁ	1 699
	CONCEPT TST - 1000	1000 W	bílá	 TST-1000 BÍLÁ	1 699

OTOPNÁ TĚLESA

REGULACE A ARMATURY

ROZVODY TOPENÍ A VODY
SYSTÉMY PODLAHOVÉHO VYT.PŘÍSLUŠENSTVÍ
PRO KOTLE NA TUHÁ PALIVA

SOLÁRNÍ SYSTÉMY

OBRÁZEK	NÁZEV	VÝKON [W]	BARVA	ČÍSLO ZBOŽÍ DODAVATELE	JEDNOTKOVÁ CENA v Kč
	Elektrická topná tyč s regulací teploty otopné vody				
	CONCEPT TSR - 300	300 W	bílá	TSR-300 WH	2 498
	CONCEPT TSR - 600	600 W	bílá	TSR-600 WH	2 578
	CONCEPT TSR - 900	900 W	bílá	TSR-900 WH	2 659
	CONCEPT TSR - 300	300 W	chrom	TSR-300 CR	2 783
	CONCEPT TSR - 600	600 W	chrom	TSR-600 CR	2 864
	CONCEPT TSR - 900	900 W	chrom	TSR-900 CR	2 942
	CONCEPT TSR - 300	300 W	černá	TSR-300 BK	2 901
	CONCEPT TSR - 600	600 W	černá	TSR-600 BK	3 013
CONCEPT TSR - 900	900 W	černá	TSR-900 BK	3 125	
	CONCEPT VS - vidlice s vypínačem IP 20	16 A / 250 V	bílá	VS - BÍLÁ	269
<p>Topné tyče sestavované (CON515)</p> <ul style="list-style-type: none"> - exkluzivní design topné tyče - jednoduché připojení k otopnému tělesu - velký rozsah výkonu 300-1200 W - elektronika regulátoru je včetně vlastní regulace (OFF-ON, nastavení teploty, dočasné zvýšení na maximální výkon, odložené vypnutí 1-9 hodin, protimrazová ochrana) - mnoho možností variant tvaru a barev - profil tyče je ve tvaru otopného radiátoru (žebříku) a plynule na něj navazuje - připojení je pomocí kroucené, rovné šňůry s koncovkou i bez (bez koncovky je chráněn vypínačem na těle regulátoru) - šňůra je skrytá nastavitelnou krytkou 					
 <p>Topná tyč se skládá ze 3 komponentů, je NUTNÉ OBJEDNAT část A+B+C.</p>					
	A-topné patrony dle výkonu				
	Topná patrona 300 W	300 W		C-PATRONA300	884
	Topná patrona 400 W	400 W		C-PATRONA400	884
	Topná patrona 500 W	500 W		C-PATRONA500	894
	Topná patrona 600 W	600 W		C-PATRONA600	894
	Topná patrona 700 W	700 W		C-PATRONA700	957
	Topná patrona 800 W	800 W		C-PATRONA800	957
	Topná patrona 900 W	900 W		C-PATRONA900	957
	Topná patrona 1000 W	1000 W		C-PATRONA1000	975
	Topná patrona 1200 W	1200 W		C-PATRONA1200	975
	B-regulátor teploty, který má 2 druhy šňůr (kroucená s koncovkou, rovná bez koncovky)				
	Regulátor teploty - kroucená šňůra		bílá	C-REG-KS-B	779
	Regulátor teploty - kroucená šňůra		černá	C-REG-KS-C	792
	Regulátor teploty - kroucená šňůra		šedá	C-REG-KS-S	792
	Regulátor teploty - rovná šňůra bez koncovky		bílá	C-REG-RS-B	779
	Regulátor teploty - rovná šňůra bez koncovky		černá	C-REG-RS-C	792
Regulátor teploty - rovná šňůra bez koncovky		šedá	C-REG-RS-S	792	
	C-kryt, který má 3 různé druhy profilů (O, D, čtverec)				
	Kryt regulátoru teploty profil O		bílá	C-KRYT-O-B	420
	Kryt regulátoru teploty profil O		chrom	C-KRYT-O-CR	599
	Kryt regulátoru teploty profil O		černá mat	C-KRYT-O-C	691
	Kryt regulátoru teploty profil O		nerez ocel	C-KRYT-O-N	691
	Kryt regulátoru teploty profil D		bílá	C-KRYT-D-B	420
	Kryt regulátoru teploty profil D		chrom	C-KRYT-D-CR	599
	Kryt regulátoru teploty profil D		černá mat	C-KRYT-D-C	691
	Kryt regulátoru teploty profil D		nerez ocel	C-KRYT-D-N	691
	Kryt regulátoru teploty profil čtverec		bílá	C-KRYT-H-B	420
	Kryt regulátoru teploty profil čtverec		chrom	C-KRYT-H-CR	599
	Kryt regulátoru teploty profil čtverec		černá mat	C-KRYT-H-C	691
	Kryt regulátoru teploty profil čtverec		nerez ocel	C-KRYT-H-N	691

OTOPNÁ TĚLESA

REGULACE A ARMATURY

ROZVODY TOPENÍ A VODY
SYSTÉMY PODLAHOVÉHO VYT.

PŘÍSLUŠENSTVÍ
PRO KOTLE NA TUHÁ PALIVA

SOLÁRNÍ SYSTÉMY

OBRÁZEK	NÁZEV	VÝKON [W]	BARVA	ČÍSLO ZBOŽÍ DODAVATELE	JEDNOTKOVÁ CENA v Kč	
<p>Koupebné radiátory designové CONCEPT 200 (CON55)</p> <p>Koupebné radiátory designové CONCEPT 200 se vyznačují komfortem a elegancí. CONCEPT 200 jsou elegantní vertikální tělesa, která je možno použít nejen v koupelně, ale také jako prostorový předěl topné stěny či jako plně funkční architektonický prvek s decentní a nenápadnou konstrukcí připojení do kteréhokoliv interiéru. Otopná tělesa CONCEPT 200 se hodí pro každou domácnost, vyznačují se kvalitním zpracováním, je to jistota pro vaši koupelnu. Kvalitní radiátory pro každého série CONCEPT 200 je tvořena pěti řadami radiátorů a to VIOLA, FLUTE, LYRA, TUBE a TUBE EXTRA.</p>						
<p>Koupebný radiátor designový CONCEPT 200 VIOLA</p>						
Teplotní spád		55 / 45 / 20 °C	75 / 65 / 20 °C			
	CONCEPT 200 Viola - 550 x 1255	201 W	395 W	chrom	CVL12550550SK80-5003	19 936
	CONCEPT 200 Viola - 550 x 1255	330 W	631 W	antracit	CVL12550550SK61-5003	6 223
	CONCEPT 200 Viola - 550 x 1255	330 W	631 W	sněhově bílá	CVL12550550SK01-5003	5 843
	CONCEPT 200 Viola - 550 x 1755	278 W	546 W	chrom	CVL17550550SK80-5003	26 125
	CONCEPT 200 Viola - 550 x 1755	455 W	871 W	antracit	CVL17550550SK61-5003	7 838
	CONCEPT 200 Viola - 550 x 1755	455 W	871 W	sněhově bílá	CVL17550550SK01-5003	6 841
<p>Koupebný radiátor designový CONCEPT 200 LYRA - středové připojení</p>						
Teplotní spád		55 / 45 / 20 °C	75 / 65 / 20 °C			
	CONCEPT 200 Lyra - 274 x 1800	280 W	566 W	hliník	CLY18000274SM60-5005	7 286
	CONCEPT 200 Lyra - 274 x 1800	280 W	566 W	antracit	CLY18000274SM61-5005	7 286
	CONCEPT 200 Lyra - 274 x 1800	280 W	566 W	sněhově bílá	CLY18000274SM01-5005	6 228
	CONCEPT 200 Lyra - 442 x 1800	464 W	883 W	hliník	CLY18000442SM60-5005	9 325
	CONCEPT 200 Lyra - 442 x 1800	464 W	883 W	antracit	CLY18000442SM61-5005	9 325
	CONCEPT 200 Lyra - 442 x 1800	464 W	883 W	sněhově bílá	CLY18000442SM01-5005	7 919
	CONCEPT 200 Lyra - 610 x 1800	612 W	1173 W	hliník	CLY18000610SM60-5005	11 469
	CONCEPT 200 Lyra - 610 x 1800	612 W	1173 W	antracit	CLY18000610SM61-5005	11 469
	CONCEPT 200 Lyra - 610 x 1800	612 W	1173 W	sněhově bílá	CLY18000610SM01-5005	9 607

OBRÁZEK	NÁZEV	VÝKON [W]	BARVA	ČÍSLO ZBOŽÍ DODAVATELE	JEDNOTKOVÁ CENA v Kč	
Koupelnový radiátor designový CONCEPT 200 TUBE - středové připojení						
Teplotní spád		55 / 45 / 20 °C 75 / 65 / 20 °C				
	CONCEPT 200 Tube - 450 x 1175	164 W	315 W	chrom	CTU11750450SM80-5001	6 428
	CONCEPT 200 Tube - 450 x 1175	253 W	481 W	antracit	CTU11750450SM61-5001	4 512
	CONCEPT 200 Tube - 450 x 1175	253 W	481 W	hliník	CTU11750450SM60-5001	4 512
	CONCEPT 200 Tube - 600 x 1175	212 W	407 W	chrom	CTU11750600SM80-5001	9 697
	CONCEPT 200 Tube - 600 x 1175	329 W	626 W	antracit	CTU11750600SM61-5001	4 857
	CONCEPT 200 Tube - 600 x 1175	329 W	626 W	hliník	CTU11750600SM60-5001	4 857
	CONCEPT 200 Tube - 450 x 1655	230 W	447 W	chrom	CTU16550450SM80-5001	11 940
	CONCEPT 200 Tube - 450 x 1655	355 W	676 W	antracit	CTU16550450SM61-5001	5 899
	CONCEPT 200 Tube - 450 x 1655	355 W	676 W	hliník	CTU16550450SM60-5001	5 899
	CONCEPT 200 Tube - 600 x 1655	297 W	577 W	chrom	CTU16550600SM80-5001	13 369
	CONCEPT 200 Tube - 600 x 1655	461 W	877 W	antracit	CTU16550600SM61-5001	6 141
	CONCEPT 200 Tube - 600 x 1655	461 W	877 W	hliník	CTU16550600SM60-5001	6 141
	Koupelnový radiátor designový CONCEPT 200 TUBE EXTRA - středové připojení					
Teplotní spád		55 / 45 / 20 °C 75 / 65 / 20 °C				
	CONCEPT 200 Tube Extra - 450 x 1175	164 W	315 W	chrom	CTE11750450SM80-5002	9 889
	CONCEPT 200 Tube Extra - 450 x 1175	253 W	481 W	antracit	CTE11750450SM61-5002	4 964
	CONCEPT 200 Tube Extra - 450 x 1175	253 W	481 W	hliník	CTE11750450SM60-5002	4 964
	CONCEPT 200 Tube Extra - 600 x 1175	212 W	407 W	chrom	CTE11750600SM80-5002	11 000
	CONCEPT 200 Tube Extra - 600 x 1175	329 W	626 W	antracit	CTE11750600SM61-5002	5 168
	CONCEPT 200 Tube Extra - 600 x 1175	327 W	626 W	hliník	CTE11750600SM60-5002	5 168
	CONCEPT 200 Tube Extra - 450 x 1655	230 W	447 W	chrom	CTE16550450SM80-5002	12 840
	CONCEPT 200 Tube Extra - 450 x 1655	355 W	676 W	antracit	CTE16550450SM61-5002	6 248
	CONCEPT 200 Tube Extra - 450 x 1655	355 W	676 W	hliník	CTE16550450SM60-5002	6 248
	CONCEPT 200 Tube Extra - 600 x 1655	297 W	577 W	chrom	CTE16550600SM80-5002	14 399
	CONCEPT 200 Tube Extra - 600 x 1655	461 W	877 W	antracit	CTE16550600SM61-5002	6 594
	CONCEPT 200 Tube Extra - 600 x 1655	461 W	877 W	hliník	CTE16550600SM60-5002	6 594
	Koupelnový radiátor CONCEPT 200 WAVE (CON55, CON555)					
<p>Koupelnový radiátor CONCEPT 200 Wave se vyznačuje komfortem a elegancí. Designové vertikální těleso, které je možné použít nejen v koupelně, ale také jako prostorový předěl topné stěny či jako plně funkční architektonický prvek s decentní a nenápadnou konstrukcí. Zpracování z 20 mm trubek a ocelových profilů D 30 x 35 mm, se středovým připojením pro elektrické nebo kombinované vytápění. Vystouplé trubky poskytují praktické zavěšení ručníků či jiných textilií.</p>						
Teplotní spád		55 / 45 / 20 °C 75 / 65 / 20 °C				
	CONCEPT 200 Wave - 600 x 1135	342 W	670 W	sněhově bílá	DAVS11350600SM015006	4 544
	CONCEPT 200 Wave - 600 x 1135	342 W	670 W	antracit	DAVS11350600SM615006	5 857
	CONCEPT 200 Wave - 600 x 1135	342 W	670 W	černá matná	DAVS11350600SM515006	5 857
	CONCEPT 200 Wave - 600 x 1135	342 W	670 W	černá lesklá	DAVS11350600SM195006	5 857
	CONCEPT 200 Wave - 600 x 1135	239 W	469 W	chrom	DAVS11350600SM805006	11 511
	CONCEPT 200 Wave - 600 x 1535	469 W	918 W	sněhově bílá	DAVS15350600SM015006	5 204
	CONCEPT 200 Wave - 600 x 1535	469 W	918 W	antracit	DAVS15350600SM615006	6 769
	CONCEPT 200 Wave - 600 x 1535	469 W	918 W	černá matná	DAVS15350600SM515006	6 769
	CONCEPT 200 Wave - 600 x 1535	469 W	918 W	černá lesklá	DAVS15350600SM195006	6 769
	CONCEPT 200 Wave - 600 x 1535	328 W	643 W	chrom	DAVS15350600SM805006	14 477
	CONCEPT 200 Wave - 600 x 1695	520 W	1016 W	sněhově bílá	DAVS16950600SM015006	5 508
	CONCEPT 200 Wave - 600 x 1695	520 W	1016 W	antracit	DAVS16950600SM615006	7 185
	CONCEPT 200 Wave - 600 x 1695	520 W	1016 W	černá matná	DAVS16950600SM515006	7 185
	CONCEPT 200 Wave - 600 x 1695	520 W	1016 W	černá lesklá	DAVS16950600SM195006	7 185
	CONCEPT 200 Wave - 600 x 1695	364 W	711 W	chrom	DAVS16950600SM805006	16 190

OBRÁZEK	NÁZEV	VÝKON [W]	BARVA	ČÍSLO ZBOŽÍ DODAVATELE	JEDNOTKOVÁ CENA v Kč		
	Elektrické připojení						
	Concept 200 Wave-600x1135 M elektrický	700 W	sněhově bílá	DAVS11350600MK015013	7 125		
	Concept 200 Wave-600x1135 M elektrický	700 W	antracit metalíza	DAVS11350600MK615013	8 306		
	Concept 200 Wave-600x1135 M elektrický	500 W	chrom	DAVS11350600MK805013	13 667		
	Concept 200 Wave-600x1135 M elektrický	700 W	černá matná	DAVS11350600MK515013	8 306		
	Concept 200 Wave-600x1535 M elektrický	900 W	sněhově bílá	DAVS15350600MK015013	7 894		
	Concept 200 Wave-600x1535 M elektrický	900 W	antracit metalíza	DAVS15350600MK615013	9 297		
	Concept 200 Wave-600x1535 M elektrický	600 W	chrom	DAVS15350600MK805013	16 502		
	Concept 200 Wave-600x1535 M elektrický	900 W	černá matná	DAVS15350600MK515013	9 297		
	Concept 200 Wave-600x1695 M elektrický	1000 W	sněhově bílá	DAVS16950600MK015013	8 163		
	Concept 200 Wave-600x1695 M elektrický	1000 W	antracit metalíza	DAVS16950600MK615013	9 666		
	Concept 200 Wave-600x1695 M elektrický	700 W	chrom	DAVS16950600MK805013	18 041		
	Concept 200 Wave-600x1695 M elektrický	1000 W	černá matná	DAVS16950600MK515013	9 666		
		Koupelnový radiátor CONCEPT 200 RELAX (CON55)					
Koupelnové radiátory Concept Relax v sobě spojují trendový design s velmi vstřícnou cenou. Jejich odlehčený a elegantní vzhled je podpořen výběrem barev klasické bílé a velmi moderní matné černé. Při návrhu tělesa se myslelo také na praktičnost a zvolená šířka 600 mm je toho důkazem. Na výběr je ze tří nejvíce žádaných rozměrů a samozřejmostí jsou varianty klasického nebo středové připojení.							
středové připojení		55 / 45 / 20 °C	75 / 65 / 20°C				
Relax 600 x 695		109	204	sněhově bílá	DTON06950600SM015016	2 265	
Relax 600 x 695		109	204	černá matná	DTON06950600SM515016	2 650	
Relax 600 x 1175		178	336	sněhově bílá	DTON11750600SM015016	2 978	
Relax 600 x 1175		178	424	černá matná	DTON11750600SM515016	3 483	
Relax 600 x 1495		225	631	sněhově bílá	DTON14950600SM015016	3 299	
Relax 600 x 1495		225	631	černá matná	DTON14950600SM515016	3 860	
standardní připojení		55 / 45 / 20 °C	75 / 65 / 20°C				
Relax 600 x 695		109	204	sněhově bílá	DTON06950600SK015016	2 025	
Relax 600 x 695		109	204	černá matná	DTON06950600SK515016	2 370	
Relax 600 x 1175		178	336	sněhově bílá	DTON11750600SK015016	2 619	
Relax 600 x 1175		178	424	černá matná	DTON11750600SK515016	3 060	
Relax 600 x 1495	225	631	sněhově bílá	DTON14950600SK015016	2 978		
Relax 600 x 1495	225	631	černá matná	DTON14950600SK515016	3 483		
	Koupelnové radiátory CONCEPT 200 Arteano (CON56)						
	Tepl vodní / kombinovaný provoz:						
	Designový radiátor pro tepl vodní či kombinovaný provoz je tvořen ze svislých trubek v D-profilu, na vnější straně zaoblených, 30 x 40 mm a z diagonálně uspořádaných plochých trubek, 70 x 8 mm, které obepínají radiátor jako ocelový pás. Výsledkem jsou vždy dva velkorysé otvory pro zavěšení několika ručníků. V rámci horní části radiátoru je také vložena vodorovná plochá trubka. Konstrukce rámu je uzavřena trubkami v D-profilu umístěnými po stranách a nahoře plus čtvercovou trubkou, 30 x 30 mm umístěnou dole.						
	Teplné výkony měřeny dle normy EN 442, s označením CE. Spodní připojení středové 2 x 1/2" pro přívod/zpátečku, s roztečí 50 mm a vnější připojení 2 x 1/2" vlevo a vpravo, s odvodušňovacím ventilem 1/2". Radiátor lakovaný vrchní práškovou barvou, v bílé barvě RAL 9016 lesklé nebo černé matné Black Matt 0557. Součástí dodávky designové stěnové konzole v barvě radiátoru.						
	Rozsah dodávky: základní a vrchní prášková barva, dle DIN 55900; 4x 1/2" připojení pro přívod a zpátečku; 1/2" odvodušňovací ventil; montážní sada v barvě radiátoru; balení v kartónu						
		55 / 45 / 20 °C	75 / 65 / 20°C	Max. výkon el. topné tyče			
	Arteano- 1230 x 450	246 W	462 W	300 W	matná bílá	COAR-120-045-0556	14 687
	Arteano- 1230 x 450	246 W	462 W	300 W	matná černá	COAR-120-045-0557	14 687
	Arteano- 1520 x 450	300 W	563 W	300 W	matná bílá	COAR-150-045-0556	17 080
	Arteano- 1520 x 450	300 W	563 W	300 W	matná černá	COAR-150-045-0557	17 080
	Arteano- 1771 x 450	351 W	661 W	600 W	matná bílá	COAR-180-045-0556	19 200
	Arteano- 1771 x 450	351 W	661 W	600 W	matná černá	COAR-180-045-0557	19 200
	Arteano- 1303 x 550	296 W	557 W	300 W	matná bílá	COAR-130-055-0556	15 171
	Arteano- 1303 x 550	296 W	557 W	300 W	matná černá	COAR-130-055-0557	15 171
Arteano- 1615 x 550	361 W	680 W	600 W	matná bílá	COAR-160-055-0556	17 897	
Arteano- 1615 x 550	361 W	680 W	600 W	matná černá	COAR-160-055-0557	17 897	
Arteano- 1876 x 550	414 W	784 W	600 W	matná bílá	COAR-180-055-0556	19 685	
Arteano- 1876 x 550	414 W	784 W	600 W	matná černá	COAR-180-055-0557	19 685	

OBRÁZEK	NÁZEV	VÝKON [W]	BARVA	ČÍSLO ZBOŽÍ DODAVATELE	JEDNOTKOVÁ CENA v Kč	
Koupelnové radiátory CONCEPT 200 CUBE (CON56)						
Designové koupelnové radiátory CONCEPT 200 Cube představují současný trend moderních koupelen. Svými jednoduchými tvary a propracovaným designem dokonale zapadají do představy moderní koupelny. Radiátory CONCEPT 200 Cube jsou vyrobeny z ocelových trubek čtvercového průřezu, vislé 30 x 30 x 1,6 mm. Připojení G1/2".						
Teplotní spád		55 / 45 / 20 °C	75 / 65 / 20 °C			
	CONCEPT 200 Cube 800 x 500 mm, střed. příp.	103 W	197 W	chrom	ART5C-080-050-05	8 379
	CONCEPT 200 Cube 800 x 500 mm, střed. příp.	103 W	197 W	antracit	ART5-080-050-05-0346	5 765
	CONCEPT 200 Cube 800 x 500 mm, střed. příp.	103 W	197 W	matná černá	ART5-080-050-05-9205	5 765
	CONCEPT 200 Cube 800 x 500 mm, stran. příp.	103 W	197 W	chrom	ART5C-080-050	7 950
	CONCEPT 200 Cube 1200 x 500 mm, střed. příp.	156 W	301 W	chrom	ART5C-120-050-05	11 270
	CONCEPT 200 Cube 1200 x 500 mm, střed. příp.	156 W	301 W	antracit	ART5-120-050-05-0346	7 554
	CONCEPT 200 Cube 1200 x 500 mm, střed. příp.	156 W	301 W	matná černá	ART5-120-050-05-9205	7 554
	CONCEPT 200 Cube 1200 x 500 mm, stran. příp.	156 W	301 W	chrom	ART5C-120-050	10 793
	CONCEPT 200 Cube 1600 x 500 mm, střed. příp.	202 W	391 W	chrom	ART5C-160-050-05	14 158
	CONCEPT 200 Cube 1600 x 500 mm, střed. příp.	202 W	391 W	antracit	ART5-160-050-05-0346	9 067
	CONCEPT 200 Cube 1600 x 500 mm, střed. příp.	202 W	391 W	matná černá	ART5-160-050-05-9205	9 067
	CONCEPT 200 Cube 1600 x 500 mm, stran. příp.	202 W	391 W	chrom	ART5C-160-050	13 636
Koupelnové radiátory designové CONCEPT 300 FLAT a OPEN (CON57)						
Designové radiátory CONCEPT 300 jsou elegantním doplňkem nejen koupelny, ale také jakéhokoli interiéru. Radiátor je určen pro zapojení do teplovodního okruhu. CONCEPT 300 Flat je doplněn praktickým madlem na sušení textilií, vyrobeného z ušlechtilé oceli.						
Teplotní spád		55 / 45 / 20 °C	75 / 65 / 20 °C			
	Koupelnový radiátor Flat 1525 x 456 mm	325 W	615 W	břidlice struk.	DATP15250456SM695007	18 559
	Koupelnový radiátor Flat 1525 x 456 mm	325 W	615 W	pískovec struk.	DATP15250456SM725007	18 559
	Koupelnový radiátor Flat 1525 x 456 mm	325 W	615 W	sněhově bílá	DATP15250456SM015007	14 847
	Koupelnový radiátor Flat 1765 x 606 mm	447 W	849 W	břidlice struk.	DATP17650606SM695007	20 817
	Koupelnový radiátor Flat 1765 x 606 mm	447 W	849 W	pískovec struk.	DATP17650606SM725007	20 817
	Koupelnový radiátor Flat 1765 x 606 mm	447 W	849 W	sněhově bílá	DATP17650606SM015007	16 654
	Příslušenství madlo jednostranné 1 x 408 mm			chrom	O15MN87-63-5090	5 484
	Příslušenství madlo jednostranné 1 x 505 mm			chrom	O15MN87-64-5090	6 675
	Příslušenství madlo oboustranné 1 x 490 mm			chrom	O15MN87-35-5090	2 871
	Příslušenství madlo oboustranné 1 x 640 mm			chrom	O15MN87-36-5090	3 146
Teplotní spád		55 / 45 / 20 °C	75 / 65 / 20 °C			
	Koupelnový radiátor Open 1525 x 456 mm	317 W	599 W	břidlice struk.	DLAE15250456SM695008	21 584
	Koupelnový radiátor Open 1525 x 456 mm	317 W	599 W	pískovec struk.	DLAE15250456SM725008	21 584
	Koupelnový radiátor Open 1525 x 456 mm	317 W	599 W	sněhově bílá	DLAE15250456SM015008	17 267
	Koupelnový radiátor Open 1765 x 606 mm	483 W	914 W	břidlice struk.	DLAE17650606SM695008	23 178
	Koupelnový radiátor Open 1765 x 606 mm	483 W	914 W	pískovec struk.	DLAE17650606SM725008	23 178
	Koupelnový radiátor Open 1765 x 606 mm	483 W	914 W	sněhově bílá	DLAE17650606SM015008	18 541
Koupelnový radiátor Concept Orion (CON575)						
Teplotní spád		55 / 45 / 20 °C	75 / 65 / 20 °C			
	Radiátor koupelnový - Orion 190 x 1500 mm	137 W	263 W	bílá	R2W/3	7 120
	Radiátor koupelnový - Orion 342 x 1500 mm	228 W	438 W	bílá	R2W/5	8 890
	Radiátor koupelnový - Orion 190 x 1500 mm	137 W	263 W	černá	R2B/3	7 120
	Radiátor koupelnový - Orion 342 x 1500 mm	228 W	438 W	černá	R2B/5	8 890
	Radiátor koupelnový - Orion 190 x 1500 mm	137 W	263 W	chrom	R2C/3	12 480
	Radiátor koupelnový - Orion 342 x 1500 mm	228 W	438 W	chrom	R2C/5	14 970
Elektrické verze						
	Radiátor koupelnový - Orion 190 x 1500 mm	300 W		bílá	R2W/3E	12 280
	Radiátor koupelnový - Orion 342 x 1500 mm	300 W		bílá	R2W/5E	14 210
	Radiátor koupelnový - Orion 190 x 1500 mm	300 W		černá	R2B/3E	12 280
	Radiátor koupelnový - Orion 342 x 1500 mm	300 W		černá	R2B/5E	14 210
	Radiátor koupelnový - Orion 190 x 1500 mm	300 W		chrom	R2C/3E	17 980
	Radiátor koupelnový - Orion 342 x 1500 mm	300 W		chrom	R2C/5E	20 550

OTOPNÁ TĚLESA

REGULACE A ARMATURY

ROZVODY TOPENÍ A VODY
SYSTEMY PODLAHOVÉHO VYT.

PŘÍSLUŠENSTVÍ
PRO KOTLE NA TUHÁ PALIVA

SOLÁRNÍ SYSTEMY

OBRÁZEK	NÁZEV	VÝKON [W]	BARVA	ČÍSLO ZBOŽÍ DODAVATELE	JEDNOTKOVÁ CENA v Kč
<p>Príslušenství k radiátorům CONCEPT 200 (PC3 a PC3C) (CON52 a CON525) Pro připojení na radiátory a koupelnová tělesa (se středovým připojením) nabízí CONCEPT kombinaci termostatické hlavice „Uni SH“ a připojovací armatury „Multiblock T“. S použitím designové krytky tak získáte opticky a technicky vyvážené řešení. Tvarově pěkné designové krytky termostatické hlavice a připojovací armatury v barvě bílé, chromové nebo v provedení se vzhledem nerezové oceli, dotvářejí harmonický přechod k otopnému tělesu.</p>					
	<p>SADA CONCEPT 1 sada obsahuje: - připojovací armatura „Multiblock T“ mosaz přímá - designové krytky bílé - hlavice termostatická UNI SH designová</p>	přímý	bílá	1674193	2 659
	<p>SADA CONCEPT 2 sada obsahuje: - připojovací armatura „Multiblock T“ mosaz rohová - designové krytky bílé - hlavice termostatická UNI SH designová</p>	rohový	bílá	1674194	2 659
	<p>SADA CONCEPT 3 sada obsahuje: - připojovací armatura „Multiblock T“ mosaz přímá - designové krytky chrom - hlavice termostatická UNI SH designová</p>	přímý	chrom	1674293	3 283
	<p>SADA CONCEPT 4 sada obsahuje: - připojovací armatura „Multiblock T“ mosaz rohová - designové krytky chrom - hlavice termostatická UNI SH designová</p>	rohový	chrom	1674294	3 283
<p>Hodnota KVS = 0,75</p>					
<p>Svorné šroubení - vnější, černé</p>					
	Přechodka 3/4" pro Cu trubku	3/4" x 15 mm		FEG3/4CS15	84
	Přechodka 3/4" pro Cu trubku	3/4" x 18 mm		FEG3/4CS18	84
<p>Svorné šroubení - vnější, černé</p>					
	Přechodka 3/4" pro AL/PE-Xc trubku	3/4" x 16 mm		FEG3/4PM16X2	105
	Přechodka 3/4" pro AL/PE-Xc trubku	3/4" x 18 mm		FEG3/4PM18X2	134
<p>Set pro připojení středové, bílé</p>					
	H ventil rohový bílý, termostatická hlavice bílá, svorné šroubení	pro DN 15 měř	bílé	C-SET-H-B-15	1 929
	H ventil rohový bílý, termostatická hlavice bílá, svorné šroubení	16 x 2 PEX-AL-PEX	bílé	C-SET-H-B-16	1 989
<p>Set pro připojení středové, chrom</p>					
	H ventil rohový chrom, termostatická hlavice chrom, svorné šroubení	pro DN 15 měř	chrom	C-SET-H-CR-15	1 909
	H ventil rohový chrom, termostatická hlavice chrom, svorné šroubení	16 x 2 PEX-AL-PEX	chrom	C-SET-H-CR-16	1 969
<p>Set pro připojení středové, černé</p>					
	H ventil rohový černý, termostatická hlavice černá, svorné šroubení	pro DN 15 měř, chrom	černé	C-SET-H-C-15	2 629
	H ventil rohový černý, termostatická hlavice černá, svorné šroubení	16 x 2 PEX-AL-PEX	černé	C-SET-H-C-16	2 699

OBRÁZEK	NÁZEV	ROZMĚR	BARVA	ČÍSLO ZBOŽÍ DODAVATELE	JEDNOTKOVÁ CENA v Kč
	Set pro připojení středové, bílé				
	H ventil přímý, termostatická hlavice, svěrné šroubení	pro DN 15 měď	bílá	C-SET-HP-B-15	1 929
	H ventil přímý, termostatická hlavice, svěrné šroubení	16 x 2 PEX-AL-PEX	bílá	C-SET-HP-B-16	1 989
	Set pro připojení středové, černá				
	H ventil přímý, termostatická hlavice, svěrné šroubení	pro DN 15 měď	černá	C-SET-HP-C-15	2 629
	H ventil přímý, termostatická hlavice, svěrné šroubení	16 x 2 PEX-AL-PEX	černá	C-SET-HP-C-16	2 699
	Set pro připojení středové, chrom				
	H ventil přímý, termostatická hlavice, svěrné šroubení	pro DN 15 měď	chrom	C-SET-HP-CR-15	1 909
	H ventil přímý, termostatická hlavice, svěrné šroubení	16 x 2 PEX-AL-PEX	chrom	C-SET-HP-CR-16	1 969
	Sada jednovtokový rohový ventil, připojení stranové, chrom				
	Ventil rohový, termostatická hlavice, svěrné šroubení	pro DN 15 měď, chrom	chrom	C-SET-J-CR-15	2 278
	Ventil rohový, termostatická hlavice, svěrné šroubení	16 x 2 PEX-AL-PEX	chrom	C-SET-J-CR-16	2 342
	Sada jednovtokový rohový ventil, připojení stranové, černá				
	Ventil rohový, termostatická hlavice, svěrné šroubení	pro DN 15 měď, chrom	černá	C-SET-J-C-15	3 529
	Ventil rohový, termostatická hlavice, svěrné šroubení	16 x 2 PEX-AL-PEX	černá	C-SET-J-C-16	3 599
	Sada jednovtokový rohový ventil, připojení stranové, bílá				
	Ventil rohový, termostatická hlavice, svěrné šroubení	pro DN 15 měď, chrom	bílá	C-SET-J-B-15	2 312
	Ventil rohový, termostatická hlavice, svěrné šroubení	16 x 2 PEX-AL-PEX	bílá	C-SET-J-B-16	2 391
	Set rohový pravý				
	Termost. ventil + regulace, termostat. hlavice, svěrné šroubení	pro DN 15 měď, chrom	chrom	C-SET-UP-CR-15	2 556
	Termost.ventil + regulace, termostat. hlavice, svěrné šroubení	16 x 2 PEX-AL-PEX	chrom	C-SET-UP-CR-16	2 610
	Set rohový levý				
	Termost. ventil + regulace, termostat. hlavice, svěrné šroubení	pro DN 15 měď, chrom	chrom	C-SET-UL-CR-15	2 556
	Termost. ventil + regulace, termostat. hlavice, svěrné šroubení	16 x 2 PEX-AL-PEX	chrom	C-SET-UL-CR-16	2 610
	Set rohový pravý				
	Termost. ventil + regulace, termostat. hlavice, svěrné šroubení	pro DN 15 měď, chrom	černá	C-SET-UP-C-15	2 549
	Termost. ventil + regulace, termostat. hlavice, svěrné šroubení	16 x 2 PEX-AL-PEX	černá	C-SET-UP-C-16	2 619
	Set rohový levý				
	Termost. ventil + regulace, termostat. hlavice, svěrné šroubení	pro DN 15 měď, chrom	černá	C-SET-UL-C-15	2 549
	Termost. ventil + regulace, termostat. hlavice, svěrné šroubení	16 x 2 PEX-AL-PEX	černá	C-SET-UL-C-16	2 619
	Set rohový pravý				
	Termost. ventil + regulace, termostat. hlavice, svěrné šroubení	pro DN 15 měď, chrom	bílá	C-SET-UP-B-15	2 556
	Termost. ventil + regulace, termostat. hlavice, svěrné šroubení	16 x 2 PEX-AL-PEX	bílá	C-SET-UP-B-16	2 610
	Set rohový levý				
	Termost. ventil + regulace, termostat. hlavice, svěrné šroubení	pro DN 15 měď, chrom	bílá	C-SET-UL-B-15	2 556
	Termost. ventil + regulace, termostat. hlavice, svěrné šroubení	16 x 2 PEX-AL-PEX	bílá	C-SET-UL-B-16	2 610
	Set rohový levý/pravý-hranatý				
	Ventil+regulace, svěrné šroubení	pro DN 15 měď, chrom	chrom	C-SET-UH-CR-15	1 882
	Ventil+regulace, svěrné šroubení	16 x 2 PEX-AL-PEX	chrom	C-SET-UH-CR-16	2 015
	Set rohový levý/pravý-hranatý				
	Ventil+regulace, svěrné šroubení	pro DN 15 měď, chrom	chrom	C-SET-UH-B-15	1 963
	Ventil+regulace, svěrné šroubení	16 x 2 PEX-AL-PEX	chrom	C-SET-UH-B-16	1 935

OBRÁZEK	NÁZEV	ROZMĚR	BARVA	ČÍSLO ZBOŽÍ DODAVATELE	JEDNOTKOVÁ CENA v Kč	
	Set rohový ľavý/pravý-hranatý	pro DN 15 měď, chrom	černá	C-SET-UH-C-15	1 985	
	Ventil+regulace, svěrné šroubení	16 x 2 PEX-AL-PEX	černá	C-SET-UH-C-16	2 058	
	Šroubení pro radiátory					
	Concept pro měděné trubky	3/4"EKxd15	chrom	C-SS-3/4x15-CR	178	
	Concept pro pex-al-pex	3/4"EKxd16x2	chrom	C-SS-3/4x16-CR	218	
	Concept pro měděné trubky	3/4"EKxd15	matná černá	C-SS-3/4x15-C	298	
	Concept pro pex-al-pex	3/4"EKxd16x2	matná černá	C-SS-3/4x16-C	378	
	Concept pro měděné trubky	1/2"xd15	matná černá	C-SS-1/2X15-C	298	
	Concept Ventil termostatický H rohový	1/2"x3/4EK	chrom	C-HV-R-CR	1 149	
	Concept Ventil termostatický H přímý	1/2"x3/4EK	chrom	C-HV-P-CR	1 149	
	Concept Ventil termostatický H rohový	1/2"x3/4EK	bílá	C-HV-R-B	1 179	
	Concept Ventil termostatický H přímý	1/2"x3/4EK	bílá	C-HV-P-B	1 179	
	Concept Ventil termostatický H rohový	1/2"x3/4EK	matná černá	C-HV-R-C	1 639	
	Concept Ventil termostatický H přímý	1/2"x3/4EK	matná černá	C-HV-P-C	1 639	
	Concept Ventil termostatický jednovtokový přímý	1/2"x3/4" EK	chrom	C-JV-P-CR	1 476	
	Concept Ventil termostatický jednovtokový rohový	1/2"x3/4" EK	chrom	C-JV-R-CR	1 476	
	Concept Ventil termostatický jednovtokový přímý	1/2"x3/4" EK	matná černá	C-JV-P-C	2 529	
	Concept Ventil termostatický jednovtokový rohový	1/2"x3/4" EK	matná černá	C-JV-R-C	2 529	
	Concept Ventil term.sada-úhlový levý+reg.šroubení	1/2"x3/4"EK	chrom	C-KIT-UL-CR	1 752	
	Concept Ventil term.sada-úhlový pravý+reg.šroubení	1/2"x3/4"EK	chrom	C-KIT-UP-CR	1 752	
		Termostatické hlavice				
		Concept 2TTCC termostatická hlavice		chrom	C-TH-CR	599
Concept 2TTBB termostatická hlavice			bílá	C-TH-B	639	
	Concept 2TTNN termostatická hlavice		matná černá	C-TH-C	699	
		Krycí růžice				
		Krycí růžice		chrom	C-RK2-CR	531
Krycí růžice			bílá	C-RK2-B	573	
	Krycí růžice		matná černá	C-RK2-C	573	
		Krycí růžice		chrom	C-RK-CR	430
		Krycí růžice		bílá	C-RK-B	466
Krycí růžice			matná černá	C-RK-C	466	
Doplňky ke koupelnovým radiátorům (GOZ01)						
	Držák ručníku na koupelnový radiátor	214 x 600 mm	bílá	DROT 1	710	
	Držák ručníku na koupelnový radiátor	214 x 600 mm	chrom lesk	DROT 2	1 180	
	Držák ručníku na koupelnový radiátor	315 x 90 x 75 mm	bílá	DROT 3	420	
	Dvojháček na otopné těleso	50 x 55 x 75 mm	bílá	DROT 5	120	

OTOPNÁ TĚLESA

REGULACE A ARMATURY

ROZVODY TOPENÍ A VODY
SYSTEMY PODLAHOVÉHO VYT.

PŘÍSLUŠENSTVÍ
PRO KOTLE NA TUHÁ PALIVA

SOLÁRNÍ SYSTEMY

Desková otopná tělesa

Technické informace a uchycení KL, VK typ 10 a 11

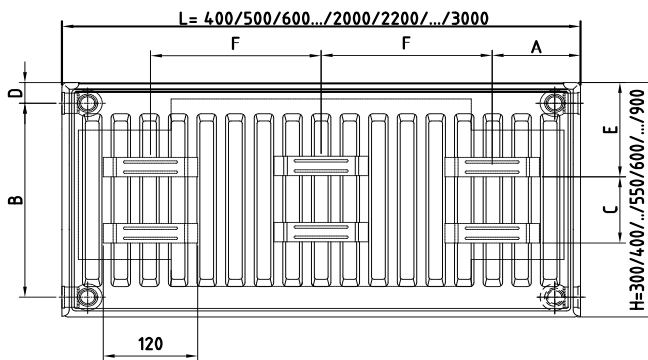
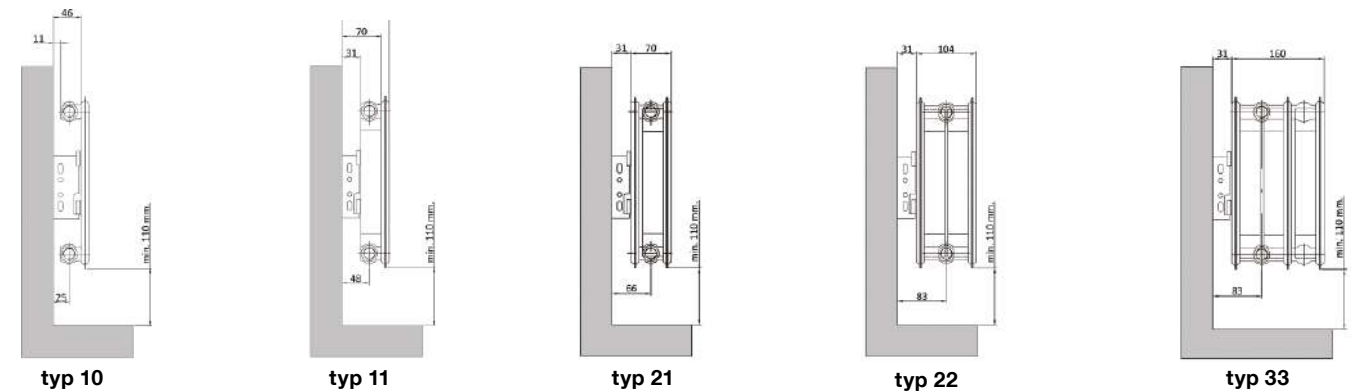

Rozměry panelů radiátoru			
Typ	10 - 11 - 21 - 22 - 33		
L mm	400 - 500 - 600 - ... - 2000 - 2200 - ... - 3000	E mm	120
A mm	101 (Typ 11=117 mm)	D mm	25,5
C mm	85-185 - 285 - 335 - 485 - 585 - 685	F mm	(L - 24) / 2
B mm	249 - 349 - 449 - 500 - 549 - 649 - 749 - 849		

„L“ konzole pro radiátory TYP KL (všechny), 10 VK, 11 VK a 10 VK-8U

V požadované výšce radiátoru vyvrtáme otvory pro umístění konzol – průměr vrtáku je 10 mm. Vzdálenost otvoru od horní hrany tělesa je 165 mm. Vzdálenost otvoru od boční svislé hrany tělesa je 101 mm (typ 11 - 117 mm). V případě tělesa o délce 1800 mm a více je potřeba vyvrtat otvor pro třetí konzolu v polovině délky tělesa. Do výseku na konzole vložíme distanční plastovou vložku – můžeme zvolit ze dvou možností vzdálenosti tělesa od stěny 30 nebo 45 mm.

Konzoly poté upevníme do vyvrtaných otvorů s hmoždinkami pomocí vrtu, který vložíme do otvoru v horní části konzole – šroub plně nedotahujeme. Za použití vodováhy provedeme výškové vyrovnání konzol a poté plně dotáhneme šroub. Těleso radiátoru nasadíme na konzole a to tak aby úchyty v horní i spodní části tělesa byly zasunuty do výseků v konzolách viz obr. 2-3-4.

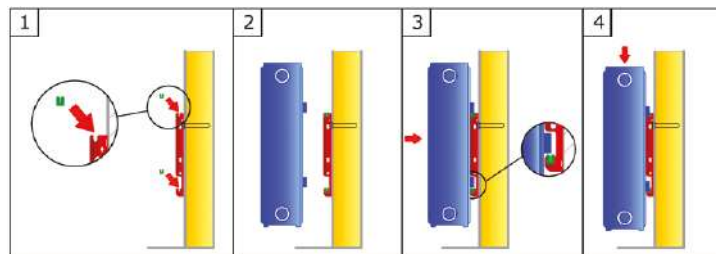

Technické informace a uchycení typ TYP 21 VK, 22 VK, 33 VK a VK-8U (mimo TYP 10)

Všechny konzole pro radiátory Concept VK a KL jsou součástí balení radiátorů. Konzole pro radiátory Concept VK-8U jsou dodávány samostatně zdarma (nutno objednat)

Pružinové konzole pro radiátory TYP 21 VK, 22 VK, 33 VK a VK-8U (mimo TYP 10)

V požadované výšce radiátoru vyvrtáme otvory pro umístění konzol – vzdálenost od boční hrany tělesa je 101 mm (typ 11 - 117 mm). Počet otvorů volíme dle počtu dodaných konzol s tělesem, v případě použití tří konzol je třetí konzole umístěna v ose tělesa. Konzoly poté upevníme do vyvrtaných otvorů s hmoždinkami pomocí vrtů, který vložíme do otvoru v horní části konzole – šroub plně nedotahujeme. Za použití vodováhy provedeme výškové vyrovnání konzol a poté plně dotáhneme pomocí vrtů.

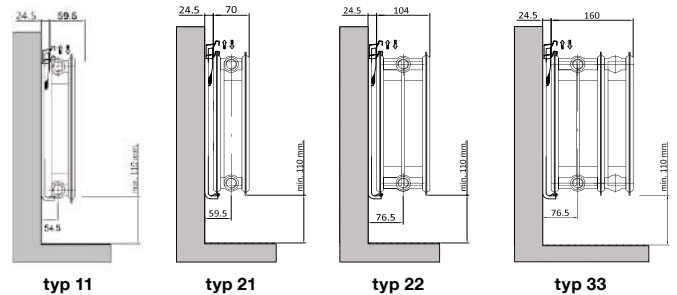

detail konců
pružinové konzoly

Konzole L pro VK- 8U		Konzole pružinová pro VK- 8U	
Konzole L pro VK-8U 300mm 10	1509144300 Zdarma	Konzole pružinová pro VK-8U 300mm Concept 11,21,22 a 33	1509145316 Zdarma
Konzole L pro VK-8U 400mm 10	1509140400 Zdarma	Konzole pružinová pro VK-8U 400mm Concept 11,21,22 a 33	1509145416 Zdarma
Konzole L pro VK-8U 500mm 10	1509140500 Zdarma	Konzole pružinová pro VK-8U 500mm Concept 11,21,22 a 33	1509145516 Zdarma
Konzole L pro VK-8U 600mm 10	1509140600 Zdarma	Konzole pružinová pro VK-8U 600mm Concept 11,21,22 a 33	1509145616 Zdarma
Konzole L pro VK-8U 900mm 10	1509140900 Zdarma	Konzole pružinová pro VK-8U 900mm Concept 11,21,22 a 33	1509145916 Zdarma

Desková otopná univerzální tělesa CONCEPT – (CON82, CON83 VK-8U)

Desková otopná tělesa CONCEPT jsou vyráběna podle normy DIN 442 a ISO 9001 a tím je zaručena jejich vysoká kvalita, která je podložena i desetiletou zárukou. Tato otopná tělesa jsou dodávána v univerzálním provedení VK-8U s termostatickým ventilem. Otopná tělesa VK-8U lze použít pro pravé nebo levé připojení pouze jeho otočením, případně pro středové spodní připojení (možnost otočení neplatí pro typ VK 10 a 11). Tělesa jsou dodávána v široké škále rozměrů a výkonů v typech 10, 11, 21, 22, 33. Konzole k upevnění na zeď jsou dodávána zdarma zvlášť (NUTNO OBJEDNAT VIZ. STRANA 137). Vlastní těleso je pro přepravu chráněno na všech stranách kartonovým obalem a ochrannou fólií.

20°C		VK-8U 10					VK-8U 11					VK-8U 21				
délka tělesa (mm)	t1/t2 (°C) tep. spád	výška tělesa (mm)					výška tělesa (mm)					výška tělesa (mm)				
		300	400	500	600	900	300	400	500	600	900	300	400	500	600	900
400	75/65	133	174	215	253	358	208	269	326	379	523	305	384	460	533	738
	50/40	53	70	87	104	145	89	115	138	159	217	128	160	190	219	301
	40/30	27	36	45	54	75	48	61	73	84	114	67	84	99	114	155
Cena v Kč		*	*	1 142	1 232	*	*	*	1 253	1 374	3 619	3 022	3 203	1 569	1 692	4 399
500	75/65	166	218	269	317	448	260	336	407	474	653	381	480	575	666	923
	50/40	66	88	109	130	182	112	143	172	199	271	160	200	238	274	376
	40/30	34	45	56	67	93	60	76	91	105	142	84	105	124	142	194
Cena v Kč		*	*	1 193	1287	*	*	*	1 330	1 456	3 877	3 186	3 384	1 665	1 801	4 752
600	75/65	199	262	322	380	538	312	403	488	569	784	457	576	690	799	1107
	50/40	79	105	131	156	218	134	172	207	239	326	192	240	286	329	451
	40/30	40	54	67	81	112	72	92	110	126	170	101	126	149	171	233
Cena v Kč		*	*	1 244	1 340	*	*	*	1 407	1 541	4 136	3 351	3 568	1 758	1 909	5 103
700	75/65	232	305	376	443	627	364	470	570	664	914	533	672	805	932	1292
	50/40	93	123	153	182	254	157	200	241	279	380	224	280	333	383	526
	40/30	47	63	79	94	131	84	107	128	147	199	118	147	174	199	271
Cena v Kč		*	*	2 771	2984	*	*	*	1 484	1 623	4 395	3 514	3 752	1 854	2 020	5 454
800	75/65	266	349	430	506	717	416	537	651	758	1045	609	769	920	1066	1476
	50/40	106	140	175	208	291	179	229	276	319	434	256	320	381	438	601
	40/30	54	72	90	108	150	96	122	146	168	227	135	168	199	228	310
Cena v Kč		*	*	2 883	3101	*	*	*	1 561	1706	4 649	3 677	3 935	1 948	2 128	5 806
900	75/65	299	392	483	570	806	468	604	732	853	1176	685	865	1035	1199	1661
	50/40	119	158	196	234	327	201	258	310	358	488	288	360	428	493	676
	40/30	61	81	101	121	168	108	138	165	189	256	152	189	224	256	349
Cena v Kč		*	*	2 990	3214	*	*	*	1 638	1 787	4 910	3 839	4 117	2 043	2 237	6 154
1000	75/65	332	436	537	633	896	520	671	814	948	1306	762	961	1150	1332	1845
	50/40	132	176	218	260	364	224	286	344	398	543	320	400	476	548	752
	40/30	67	90	112	135	187	120	153	183	210	284	169	210	249	284	388
Cena v Kč		*	*	3 101 Kč	3335	*	*	*	1 715	1871	5 171	4 003	4 300	2 136	2 346	6 504
1100	75/65	365	480	591	696	986	572	738	895	1043	1437	838	1057	1265	1465	2030
	50/40	146	193	240	286	400	246	315	379	438	597	352	441	524	602	827
	40/30	74	99	124	148	206	132	168	201	231	313	185	231	273	313	427
Cena v Kč		*	*	3 210	3452	*	*	*	1 793	1 953	*	4 167	4 486	2 231	2 456	6 853
1200	75/65	398	523	644	760	1075	624	806	977	1138	1568	914	1153	1380	1598	2214
	50/40	159	211	262	312	436	268	344	413	478	651	384	481	571	657	902
	40/30	81	108	135	162	224	144	183	219	252	341	202	252	298	341	465
Cena v Kč		*	*	3 325	3568	*	*	*	1 870	2 036	*	4 328	4 669	2 323	2 565	7 202
1400	75/65	465	610	752	886	1254	728	940	1139	1327	1829	1066	1345	1610	1865	2583
	50/40	185	246	306	364	509	313	401	482	557	760	448	561	667	767	1052
	40/30	94	126	157	189	262	168	214	256	294	398	236	294	348	398	543
Cena v Kč		*	*	3 542	3802	*	*	*	2 023	2 202	*	4 655	5 037	2 514	2 783	7 902
1600	75/65	531	698	859	1013	1434	832	1074	1302	1517	2090	1219	1537	1840	2131	2952
	50/40	212	281	349	416	582	358	458	551	637	868	512	641	762	876	1203
	40/30	108	144	180	216	299	192	245	292	336	455	270	336	398	455	620
Cena v Kč		*	*	3 761	4033	*	*	*	2 178	2 367	*	4 983	5 405	2 701	3 002	*
1800	75/65	598	785	967	1139	1613	936	1208	1465	1707	2352	1371	1729	2070	2398	3321
	50/40	238	316	393	467	654	403	516	620	717	977	575	721	857	986	1353
	40/30	121	162	202	242	337	216	275	329	378	511	304	378	447	512	698
Cena v Kč		*	*	3 981	4270	*	*	*	4 990	2 532	*	5 315	5 769	2 891	3 221	*
2000	75/65	664	872	1074	1266	1792	1040	1343	1628	1896	2613	1523	1921	2300	2664	3690
	50/40	265	351	437	519	727	447	573	689	796	1086	639	801	952	1095	1503
	40/30	135	180	225	269	374	240	306	366	420	568	337	420	497	569	776
Cena v Kč		*	*	4 202	4505	*	*	*	5 316	2 697	*	5 635	6 136	3 078	3 438	*
2400	75/65	797	1046	1289	1519	2150	1248	1611	1953	2275	3135	1828	2306	2760	3197	4428
	50/40	318	421	524	623	872	537	687	827	956	1303	767	961	1143	1314	1804
	40/30	162	216	270	323	449	288	367	439	504	682	405	504	597	683	931
Cena v Kč		*	*	*	*	*	*	*	*	*	*	*	*	*	*	*
2600	75/65	863	1134	1396	1646	2330	1352	1746	2116	2465	3397	1980	2498	2990	3463	4797
	50/40	344	457	568	675	945	582	745	896	1035	1411	831	1041	1238	1424	1954
	40/30	175	234	292	350	486	312	397	475	546	739	438	546	646	739	1008
Cena v Kč		*	*	*	*	*	*	*	*	*	*	*	*	*	*	*
3000	75/65	996	1308	1611	1899	2688	1560	2014	2441	2844	3919	2285	2882	3450	3996	5535
	50/40	397	527	655	779	1091	671	859	1033	1194	1628	959	1201	1428	1643	2255
	40/30	202	269	337	404	561	360	459	548	630	852	506	630	746	853	1163
Cena v Kč		*	*	*	*	*	*	*	*	*	*	*	*	*	*	*

* cena na vyžádání

OTOPNÁ TĚLESA

REGULACE A ARMATURY

ROZVODY TOPENÍ A VODY
SYSTÉMY PODLAHOVÉHO VYT.

PŘÍSLUŠENSTVÍ
PRO KOTLE NA TUHÁ PALIVA

SOLÁRNÍ SYSTÉMY

Desková otopná univerzální tělesa CONCEPT – (CON82, CON83 VK-8U)											
20°C		VK-8U 22					VK-8U 32				
délka tělesa (mm)	t1/t2 (°C) tep. spád 50/40 °C	výška tělesa (mm)					výška tělesa (mm)				
		300	400	500	600	900	300	400	500	600	900
400	75/65	386	497	603	704	987	536	688	828	958	1290
	50/40	162	208	250	291	403	213	275	333	388	532
	40/30	86	109	131	151	208	108	140	170	199	277
Cena v Kč		3 193	3 636	1 784	1 817	4 883	*	*	2 447	2 542	6 905
500	75/65	483	621	753	880	1234	670	860	1035	1198	1612
	50/40	203	259	313	363	504	266	344	417	485	665
	40/30	107	136	164	189	261	135	175	213	249	346
Cena v Kč		3 410	3 877	1 909	1 949	5 316	*	*	2 611	2 729	7 504
600	75/65	580	745	904	1056	1480	803	1032	1243	1437	1935
	50/40	243	311	375	436	605	319	413	500	582	798
	40/30	128	164	196	227	313	162	210	256	299	415
Cena v Kč		3 627	4 117	2 036	2 082	5 756	*	*	2 776	2 915	8 104
700	75/65	676	870	1055	1232	1727	937	1203	1450	1677	2257
	50/40	284	363	438	509	706	373	481	583	679	931
	40/30	150	191	229	265	365	189	245	298	349	485
Cena v Kč		3 841	4 361	2 161	2 215	6 192	5 036	*	2 940	3 103	8 706
800	75/65	773	994	1205	1408	1974	1071	1375	1657	1917	2580
	50/40	325	415	500	581	806	426	550	667	776	1064
	40/30	171	218	262	303	417	216	280	341	398	554
Cena v Kč		4 055	4 603	2 285	2 346	6 630	5 304	6 071	3 103	3 289	9 305
900	75/65	869	1118	1356	1584	2221	1205	1547	1864	2156	2902
	50/40	365	467	563	654	907	479	619	750	873	1197
	40/30	193	245	295	341	469	243	315	383	448	623
Cena v Kč		4 271	4 845	2 409	2 480	7 069	5 570	6 370	3 266	3 476	9 904
1000	75/65	966	1242	1507	1760	2467	1339	1719	2071	2396	3225
	50/40	406	519	626	727	1008	532	688	833	970	1330
	40/30	214	273	327	378	521	270	350	426	498	692
Cena v Kč		4 486	5 088	2 533	2 611	7 504	5 837	6 668	3 431	3 663	10 508
1100	75/65	1063	1367	1657	1936	2714	1473	1891	2278	2635	3547
	50/40	446	571	688	799	1109	585	756	917	1067	1463
	40/30	236	300	360	416	573	297	385	469	548	761
Cena v Kč		4 699	5 327	2 658	2 744	7 941	6 101	6 969	3 593	3 852	11 103
1200	75/65	1159	1491	1808	2112	2961	1607	2063	2485	2875	3870
	50/40	487	623	751	872	1209	639	825	1000	1164	1596
	40/30	257	327	393	454	625	324	420	511	598	831
Cena v Kč		4 913	5 570	2 783	2 877	8 380	6 370	7 268	3 758	4 039	11 705
1400	75/65	1352	1739	2109	2465	3454	1875	2407	2899	3354	4514
	50/40	568	726	876	1017	1411	745	963	1167	1358	1862
	40/30	300	382	458	530	729	377	490	596	697	969
Cena v Kč		5 347	6 055	3 031	3 143	9 251	6 905	7 869	4 086	4 413	12 908
1600	75/65	1546	1988	2411	2817	3948	2143	2751	3313	3833	5159
	50/40	649	830	1001	1162	1613	852	1100	1333	1552	2127
	40/30	343	436	524	605	834	431	560	682	797	1107
Cena v Kč		5 775	6 535	3 281	3 405	10 127	7 436	8 472	4 413	4 788	*
1800	75/65	1739	2236	2712	3169	4441	2410	3095	3728	4312	5804
	50/40	730	934	1126	1308	1814	958	1238	1500	1746	2393
	40/30	385	491	589	681	938	485	630	767	896	1246
Cena v Kč		6 208	7 019	3 532	3 672	11 001	7 976	9 072	4 740	5 161	*
2000	75/65	1932	2485	3013	3521	4935	2678	3439	4142	4791	6449
	50/40	812	1038	1251	1453	2016	1064	1375	1666	1940	2659
	40/30	428	545	654	757	1042	539	700	852	996	1384
Cena v Kč		6 638	7 504	3 782	3 938	11 876	8 506	9 673	5 065	5 534	*
2400	75/65	2318	2982	3616	4225	5922	3214	4126	4970	5750	7739
	50/40	974	1245	1501	1744	2419	1277	1650	2000	2328	3191
	40/30	514	654	785	908	1250	647	840	1022	1195	1661
Cena v Kč		*	*	8 888	9 268	*	*	*	*	*	*
2600	75/65	2512	3230	3918	4577	6415	3482	4470	5384	6229	8384
	50/40	1055	1349	1626	1889	2621	1384	1788	2166	2522	3457
	40/30	557	709	851	984	1355	701	910	1108	1295	1800
Cena v Kč		*	*	9 687	10 127	*	*	*	*	*	*
3000	75/65	2898	3727	4520	5281	7402	4017	5158	6213	7187	9674
	50/40	1217	1557	1877	2180	3024	1597	2063	2500	2910	3989
	40/30	642	818	982	1135	1563	809	1050	1278	1494	2077
Cena v Kč		*	*	10 756	11 255	*	*	*	*	*	*

* cena na vyžádání

OTOPNÁ TĚLESA

REGULACE A ARMATURY

ROZVODY TOPENÍ A VODY
SYSTÉMY PODLAHOVÉHO VYT.

PŘÍSLUŠENSTVÍ
PRO KOTLE NA TUHÁ PALIVA

SOLÁRNÍ SYSTÉMY

Desková otopná tělesa CONCEPT – (CON81, CON83 VK)

Desková otopná tělesa CONCEPT jsou vyráběna podle normy DIN 442 a ISO 9001 a tím je zaručena jejich vysoká kvalita, která je podložena i desetiletou zárukou. Otopná tělesa jsou dodávána v provedení KL – těleso bez termostatického ventilu s navařenými úchyty nebo VK – těleso s termostatickým ventilem bez úchytů. Těleso typu VK je tedy možné použít pro pravé nebo levé připojení pouze jeho otočením (neplatí pro typ VK 10 a 11). Tělesa jsou dodávána v široké škále rozměrů a výkonů v typech 10, 11, 21, 22, 33. Součástí balení těles jsou konzole s upevněním, odvzdušňovací ventil a zaslepovací zátky – dostáváte tedy kompletní balení bez nutnosti dokupovat další komponenty. Vlastní těleso je pro přepravu chráněno na všech stranách kartonovým obalem a ochrannou fólií.

20°C		VK 10					VK 11					VK 21				
délka tělesa (mm)	t1/t2 (°C) tep. spád	výška tělesa (mm)					výška tělesa (mm)					výška tělesa (mm)				
		300	400	500	600	900	300	400	500	600	900	300	400	500	600	900
400	75/65	133	174	215	253	358	190	250	307	360	506	293	373	448	521	721
	50/40	52	69	86	102	143	76	99	121	142	199	117	149	179	208	283
	40/30	26	34	43	51	71	38	49	60	70	98	58	74	89	104	139
Cena v Kč		*	*	1 142	1 232	*	*	2 580	1 253	1 374	3 619	3 022	3 203	1 569	1 692	4 399
500	75/65	133	174	215	253	358	190	250	307	360	506	293	373	448	521	721
	50/40	52	69	86	102	143	76	99	121	142	199	117	149	179	208	283
	40/30	26	34	43	51	71	38	49	60	70	98	58	74	89	104	139
Cena v Kč		*	*	1 193	1 287	*	*	2 735	1 330	1 456	3 877	3 186	3 384	1 665	1 801	4 752
600	75/65	199	262	322	380	538	286	375	460	541	759	439	559	673	781	1082
	50/40	78	104	129	153	214	114	149	182	213	298	175	223	269	312	425
	40/30	38	51	64	77	107	57	74	90	105	147	87	111	134	156	209
Cena v Kč		*	*	1 244	1 340	*	*	2 890	1 407	1 541	4 136	3 351	3 568	1 758	1 909	5 103
700	75/65	232	305	376	443	627	333	438	537	631	886	512	652	785	911	1262
	50/40	91	121	150	179	250	133	174	212	249	348	204	260	314	364	495
	40/30	45	60	75	90	124	66	86	105	123	171	102	130	156	182	243
Cena v Kč		*	*	2 771	2 984	*	*	3 042	1 484	1 623	4 395	3 514	3 752	1 854	2 020	5 454
800	75/65	266	349	430	506	717	381	500	614	721	1012	586	746	897	1042	1442
	50/40	104	138	172	204	286	152	199	243	284	397	234	298	358	417	566
	40/30	51	68	86	102	142	76	99	120	140	196	117	149	179	208	278
Cena v Kč		*	*	2 883	3 101	*	*	3 196	1 561	1 706	4 649	3 677	3 935	1 948	2 128	5 806
900	75/65	299	392	483	570	806	428	563	690	811	1139	659	839	1009	1172	1623
	50/40	117	155	193	230	321	171	224	273	320	447	263	335	403	469	637
	40/30	58	77	96	115	160	85	111	135	158	220	131	167	201	234	313
Cena v Kč		*	*	2 990	3 214	*	*	3 351	1 638	1 787	4 910	3 839	4 117	2 043	2 237	6 154
1000	75/65	332	436	537	633	896	476	625	767	901	1265	732	932	1121	1302	1803
	50/40	130	172	214	255	357	190	248	303	355	497	292	372	448	521	707
	40/30	64	85	107	128	178	94	123	150	175	244	146	186	223	260	348
Cena v Kč		*	*	3 101	3 335	*	*	3 501	1 715	1 871	5 171	4 003	4 300	2 136	2 346	6 504
1100	75/65	365	480	591	696	986	524	688	844	991	1392	805	1025	1233	1432	1983
	50/40	143	190	236	281	393	209	273	334	390	547	321	409	493	573	778
	40/30	70	94	118	141	196	104	136	165	193	269	160	204	246	286	383
Cena v Kč		*	*	3 210	3 452	*	*	3 656	1 793	1 953	*	4 167	4 486	2 231	2 456	6 853
1200	75/65	398	523	644	760	1075	571	750	920	1081	1518	878	1118	1345	1562	2164
	50/40	156	207	257	306	428	228	298	364	426	596	351	447	538	625	849
	40/30	77	102	128	154	213	113	148	180	210	293	175	223	268	312	417
Cena v Kč		*	*	3 325	3 568	*	*	3 811	1 870	2 036	9 782	4 328	4 669	2 323	2 565	7 202
1400	75/65	465	610	752	886	1254	666	875	1074	1261	1771	1025	1305	1569	1823	2524
	50/40	182	241	300	357	500	266	348	425	497	695	409	521	627	729	990
	40/30	90	119	150	179	249	132	172	210	245	342	204	260	313	364	487
Cena v Kč		*	*	3 542	3 802	*	*	4 114	2 023	2 202	*	4 655	5 037	2 514	2 783	7 902
1600	75/65	531	698	859	1013	1434	762	1000	1227	1442	2024	1171	1491	1794	2083	2885
	50/40	208	276	343	408	572	304	397	485	568	795	467	596	717	833	1132
	40/30	102	137	171	205	284	151	197	240	280	391	233	297	357	416	557
Cena v Kč		*	*	3 761	4 033	*	*	4 421	2 178	2 367	*	4 983	5 405	2 701	3 002	*
1800	75/65	598	785	967	1139	1613	857	1125	1381	1622	2277	1318	1678	2018	2344	3245
	50/40	234	311	386	459	643	342	447	546	639	894	526	670	806	937	1273
	40/30	115	154	192	231	320	170	222	270	315	440	262	334	402	468	626
Cena v Kč		*	*	3 981	4 270	*	*	4 726	4 990	2 532	*	5 315	5 769	2 891	3 221	*
2000	75/65	664	872	1074	1266	1792	952	1250	1534	1802	2530	1464	1864	2242	2604	3606
	50/40	260	345	429	510	714	380	496	607	710	993	584	745	896	1041	1415
	40/30	128	171	214	256	355	189	246	300	350	489	291	371	447	519	696
Cena v Kč		*	*	4 202	4 505	*	*	5 037	5 316	2 697	*	5 635	6 136	3 078	3 438	*
2400	75/65	797	1046	1289	1519	2150	1142	1500	1841	2162	3036	1757	2237	2690	3125	4327
	50/40	312	414	515	612	857	455	596	728	852	1192	701	894	1075	1250	1698
	40/30	153	205	257	307	426	227	296	360	420	587	349	445	536	623	835
Cena v Kč		*	*	*	*	*	*	*	*	*	*	*	*	*	*	*
2600	75/65	863	1134	1396	1646	2330	1238	1625	1994	2343	3289	1903	2423	2915	3385	4688
	50/40	338	449	558	664	929	494	645	789	923	1292	760	968	1165	1354	1839
	40/30	166	222	278	333	462	246	320	390	455	635	379	482	581	675	904
Cena v Kč		*	*	*	*	*	*	*	*	*	*	*	*	*	*	*
3000	75/65	996	1308	1611	1899	2688	1428	1875	2301	2703	3795	2196	2796	3363	3906	5409
	50/40	390	517	643	766	1071	569	745	910	1065	1490	877	1117	1344	1562	2122
	40/30	192	256	321	384	533	283	370	450	525	733	437	557	670	779	1043
Cena v Kč		*	*	*	*	*	*	*	*	*	*	*	*	*	*	*

* cena na vyžádání

OTOPNÁ TĚLESA

REGULACE A ARMATURY

ROZVODY TOPENÍ A VODY
SYSTÉMY PODLAHOVÉHO VYT.

PŘÍSLUŠENSTVÍ
PRO KOTLE NA TUHÁ PALIVA

SOLÁRNÍ SYSTÉMY

Desková otopná tělesa CONCEPT – (CON81, CON83 VK)											
20°C		VK 22					VK 33				
délka tělesa (mm)	t1/t2 (°C) tep. spád 50/40 °C	výška tělesa (mm)					výška tělesa (mm)				
		300	400	500	600	900	300	400	500	600	900
400	75/65	369	472	570	663	920	508	646	777	903	1254
	50/40	144	186	226	264	365	207	261	312	360	495
	40/30	71	91	112	132	181	104	131	156	179	244
Cena v Kč		3 193	3 636	1 784	1 817	4 883	*	*	2 447	2 542	6 905
500	75/65	462	591	713	829	1150	635	808	972	1129	1567
	50/40	180	232	282	331	456	258	326	390	450	618
	40/30	88	115	140	165	226	131	164	195	224	305
Cena v Kč		3 410	3 877	1 909	1 949	5 316	*	*	2 611	2 729	7 504
600	75/65	554	709	855	995	1379	761	969	1166	1354	1880
	50/40	216	279	339	397	547	310	391	468	539	742
	40/30	106	137	168	198	271	156	197	234	268	366
Cena v Kč		3 627	4 117	2 036	2 082	5 756	8 214	*	2 776	2 915	8 104
700	75/65	646	827	998	1161	1609	888	1131	1360	1580	2194
	50/40	252	325	395	463	638	361	457	546	629	866
	40/30	124	160	196	230	317	183	230	273	313	427
Cena v Kč		3 841	4 361	2 161	2 215	6 192	5 036	*	2 940	3 103	8 706
800	75/65	738	945	1140	1326	1839	1015	1292	1554	1806	2507
	50/40	288	372	451	529	730	413	522	623	720	989
	40/30	141	183	224	263	362	209	262	312	358	488
Cena v Kč		4 055	4 603	2 285	2 346	6 630	5 304	6 071	3 103	3 289	9 305
900	75/65	831	1063	1283	1492	2069	1142	1454	1749	2031	2821
	50/40	325	418	508	595	821	465	587	702	809	1113
	40/30	159	206	252	296	407	235	295	351	403	549
Cena v Kč		4 271	4 845	2 409	2 480	7 069	5 570	6 370	3 266	3 476	9 904
1000	75/65	923	1181	1425	1658	2299	1268	1615	1943	2257	3134
	50/40	361	465	564	661	912	516	652	780	899	1236
	40/30	177	229	279	329	452	261	328	390	447	610
Cena v Kč		4 486	5 088	2 533	2 611	7 504	5 837	6 668	3 431	3 663	10 508
1100	75/65	1015	1299	1568	1824	2529	1396	1777	2137	2483	3447
	50/40	396	511	621	727	1003	568	718	857	989	1360
	40/30	194	252	308	362	497	287	361	429	492	671
Cena v Kč		4 699	5 327	2 658	2 744	7 941	6 101	6 969	3 593	3 852	11 103
1200	75/65	1108	1417	1710	1990	2529	1523	1938	2332	2708	3761
	50/40	433	557	677	794	1003	620	783	936	1079	1484
	40/30	212	275	335	395	497	313	394	468	537	733
Cena v Kč		4 913	5 570	2 783	2 877	8 380	6 370	7 268	3 758	4 039	11 705
1400	75/65	1292	1653	1995	2321	3216	1777	2261	2720	3160	4388
	50/40	505	650	790	926	1276	723	913	1091	1259	1731
	40/30	247	320	391	461	633	365	459	546	626	855
Cena v Kč		5 347	6 055	3 031	3 143	9 251	6 905	7 869	4 086	4 413	12 908
1600	75/65	1477	1890	2280	2653	3678	2030	2584	3109	3611	5014
	50/40	577	743	903	1058	1459	826	1044	1247	1439	1978
	40/30	283	366	447	527	724	417	525	624	716	977
Cena v Kč		5 775	6 535	3 281	3 405	10 127	7 436	8 472	4 413	4 788	*
1800	75/65	1661	2126	2565	2984	4138	2284	2907	3497	4063	5641
	50/40	649	836	1016	1190	1642	929	1174	1403	1619	2225
	40/30	318	412	503	592	814	470	590	702	805	1099
Cena v Kč		6 208	7 019	3 532	3 672	11 001	7 976	9 072	4 740	5 161	*
2000	75/65	1846	2362	2850	3316	4598	2538	3230	3886	4514	6268
	50/40	721	929	1129	1322	1824	1033	1305	1559	1798	2473
	40/30	353	458	559	658	904	522	656	780	895	1221
Cena v Kč		6 638	7 504	3 782	3 938	11 876	8 506	9 673	5 065	5 534	*
2400	75/65	2215	2834	3420	3979	5218	3046	3876	4663	5417	7522
	50/40	865	1115	1354	1587	2100	1239	1566	1871	2158	2967
	40/30	424	549	671	790	1046	626	787	936	1074	1465
Cena v Kč		*	*	8 888	9 268	*	*	*	*	*	*
2600	75/65	2400	3071	3705	4311	5977	3299	4199	5052	5868	8148
	50/40	938	1208	1467	1719	2371	1342	1696	2027	2338	3214
	40/30	459	595	727	856	1176	678	853	1014	1163	1587
Cena v Kč		*	*	9 687	10 127	*	10 105	*	*	*	*
3000	75/65	2769	3543	4275	4974	6897	3807	4845	5829	6771	9402
	50/40	1082	1394	1693	1984	2736	1549	1957	2339	2698	3709
	40/30	530	687	838	988	1357	783	984	1170	1342	1831
Cena v Kč		*	*	10 756	11 255	*	*	*	*	*	*

* cena na vyžádání

OTOPNÁ TĚLESA

REGULACE A ARMATURY

ROZVODY TOPENÍ A VODY
SYSTÉMY PODLAHOVÉHO VYT.

PŘÍSLUŠENSTVÍ
PRO KOTLE NA TUHÁ PALIVA

SOLÁRNÍ SYSTÉMY

Desková otopná tělesa CONCEPT – (CON80, CON83 KL)

Desková otopná tělesa CONCEPT jsou vyráběna podle normy DIN 442 a ISO 9001 a tím je zaručena jejich vysoká kvalita, která je podložena i desetiletou zárukou. Otopná tělesa jsou dodávána v provedení KL – těleso bez termostatického ventilu s navařenými úchyty nebo VK – těleso s termostatickým ventilem bez úchytů. Těleso typu VK je tedy možné použít pro pravé nebo levé připojení pouze jeho otočením (neplatí pro typ VK 10 a 11). Tělesa jsou dodávána v široké škále rozměrů a výkonů v typech 10, 11, 21, 22, 33. Součástí balení těles jsou konzole s upevněním, odvzdušňovací ventil a zaslepovací zátky – dostáváte tedy kompletní balení bez nutnosti dokupovat další komponenty. Vlastní těleso je pro přepravu chráněno na všech stranách kartonovým obalem a ochrannou fólií.

20°C		KL 10					KL 11					KL 21				
délka tělesa (mm)	t1/t2 (°C) tep. spád	výška tělesa (mm)					výška tělesa (mm)					výška tělesa (mm)				
		300	400	500	600	900	300	400	500	600	900	300	400	500	600	900
400	75/65	133	174	215	253	358	190	250	307	360	506	293	373	448	521	712
	50/40	52	69	86	102	143	76	99	121	142	199	117	149	179	208	279
	40/30	26	34	43	51	71	38	49	60	70	98	58	74	89	104	137
Cena v Kč		*	*	459	513	*	*	*	811	861	2 516	1 922	2 105	1061	1193	3 377
500	75/65	166	218	269	317	448	238	313	384	451	633	366	466	561	651	902
	50/40	65	86	107	128	179	95	124	152	178	249	146	186	224	260	354
	40/30	32	43	54	64	89	47	62	75	88	122	73	93	112	130	174
Cena v Kč		939	995	513	569	*	*	*	891	946	2 788	2 090	2 296	1 158	1 306	3 733
600	75/65	199	262	322	380	538	286	375	460	541	759	439	559	673	781	1082
	50/40	78	104	129	153	214	114	149	182	213	298	175	223	269	312	425
	40/30	38	51	64	77	107	57	74	90	105	147	87	111	134	156	209
Cena v Kč		1 044	1 102	565	625	*	*	*	971	1 033	3 050	2 257	2 482	1 255	1 419	4 091
700	75/65	232	305	376	443	627	333	438	537	631	886	512	652	785	911	1262
	50/40	91	121	150	179	250	133	174	212	249	348	204	260	314	364	495
	40/30	45	60	75	90	124	66	86	105	123	171	102	130	156	182	243
Cena v Kč				1 323	1 459	*	*	*	1050	1 117	3 316	2 426	2 674	1 352	1 531	4 454
800	75/65	266	349	430	506	717	381	500	614	721	1012	586	746	897	1042	1442
	50/40	104	138	172	204	286	152	199	243	284	397	234	298	358	417	566
	40/30	51	68	86	102	142	76	99	120	140	196	117	149	179	208	278
Cena v Kč		*	*	1 437	1 575	*	*	*	1129	1 201	3 580	2 593	2 861	1 448	1 643	4 813
900	75/65	299	392	483	570	806	428	563	690	811	1139	659	839	1009	1172	1623
	50/40	117	155	193	230	321	171	224	273	320	447	263	335	403	469	637
	40/30	58	77	96	115	160	85	111	135	158	220	131	167	201	234	313
Cena v Kč		*	*	1 546	1 697	*	*	*	1211	1 286	3 847	2 761	3 050	1 545	1 754	5 174
1000	75/65	332	436	537	633	896	476	625	767	901	1265	732	932	1121	1302	1803
	50/40	130	172	214	255	357	190	248	303	355	497	292	372	448	521	707
	40/30	64	85	107	128	178	94	123	150	175	244	146	186	223	260	348
Cena v Kč		*	*	1 661	1 814	*	*	*	1287	1 371	4 111	2 929	3 236	1 643	1 866	5 536
1100	75/65	365	480	591	696	986	524	688	844	991	1392	805	1025	1233	1432	1983
	50/40	143	190	236	281	393	209	273	334	390	547	321	409	493	573	778
	40/30	70	94	118	141	196	104	136	165	193	269	160	204	246	286	383
Cena v Kč		*	*	1 775	1 936	*	*	*	2 922	1 454	*	3 098	3 427	1 740	1 979	5 894
1200	75/65	398	523	644	760	1075	571	750	920	1081	1518	878	1118	1345	1562	2164
	50/40	156	207	257	306	428	228	298	364	426	596	351	447	538	625	849
	40/30	77	102	128	154	213	113	148	180	210	293	175	223	268	312	417
Cena v Kč		*	*	1 887	2 056	*	*	*	3 092	1 541	*	3 267	3 617	1 836	2 091	6 252
1400	75/65	465	610	752	886	1254	666	875	1074	1261	1771	1025	1305	1569	1823	2524
	50/40	182	241	300	357	500	266	348	425	497	695	409	521	627	729	990
	40/30	90	119	150	179	249	132	172	210	245	342	204	260	313	364	487
Cena v Kč		*	*	2 111	2 297	*	*	*	3 431	1 711	*	3 600	3 992	2 028	2 315	6 975
1600	75/65	531	698	859	1013	1434	762	1000	1227	1442	2024	1171	1491	1794	2083	2885
	50/40	208	276	343	408	572	304	397	485	568	795	467	596	717	833	1132
	40/30	102	137	171	205	284	151	197	240	280	391	233	297	357	416	557
Cena v Kč		*	*	2 342	2 537	*	*	*	3 772	1 879	*	3 938	4 368	2 223	2 540	*
1800	75/65	598	785	967	1139	1613	857	1125	1381	1622	2277	1318	1678	2018	2344	3245
	50/40	234	311	386	459	643	342	447	546	639	894	526	670	806	937	1273
	40/30	115	154	192	231	320	170	222	270	315	440	262	334	402	468	626
Cena v Kč		*	*	2 569	2 775	*	*	*	4 108	2 049	*	4 271	4 748	2 417	2 765	*
2000	75/65	664	872	1074	1266	1792	952	1250	1534	1802	2530	1464	1864	2242	2604	3606
	50/40	260	345	429	510	714	380	496	607	710	993	584	745	896	1041	1415
	40/30	128	171	214	256	355	189	246	300	350	489	291	371	447	519	696
Cena v Kč		*	*	2 793	3 017	*	*	*	4 453	2 220	*	4 606	5 121	2 611	2 987	*
2400	75/65	797	1046	1289	1519	2150	1142	1500	1841	2162	3036	1757	2237	2690	3125	4327
	50/40	312	414	515	612	857	455	596	728	852	1192	701	894	1075	1250	1698
	40/30	153	205	257	307	426	227	296	360	420	587	349	445	536	623	835
Cena v Kč		*	*	*	*	*	*	*	*	*	*	*	*	*	*	*
2600	75/65	863	1134	1396	1646	2330	1238	1625	1994	2343	3289	1903	2423	2951	3385	4688
	50/40	338	449	558	664	929	494	645	789	923	1292	760	968	1179	1354	1839
	40/30	166	222	278	333	462	246	320	390	455	635	379	482	588	675	904
Cena v Kč		*	*	*	*	*	*	*	*	*	*	*	*	*	*	*
3000	75/65	996	1308	1611	1899	2688	1428	1875	2301	2703	3795	2196	2796	3363	3906	5409
	50/40	390	517	643	766	1071	569	745	910	1065	1490	877	1117	1344	1562	2122
	40/30	192	256	321	384	533	283	370	450	525	733	437	557	670	779	1043
Cena v Kč		*	*	*	*	*	*	*	*	*	*	*	*	*	*	*

* cena na vyžádání

Desková otopná tělesa CONCEPT – (CON80, CON83 KL)											
20°C		KL 22					KL 33				
délka tělesa (mm)	t1/t2 (°C) tep. spád 50/40 °C	výška tělesa (mm)					výška tělesa (mm)				
		300	400	500	600	900	300	400	500	600	900
400	75/65	369	472	570	663	920	508	646	777	903	1254
	50/40	144	186	226	264	365	207	261	312	360	495
	40/30	71	91	112	132	181	104	131	156	179	244
Cena v Kč		2 081	2 297	1 155	1 265	3 681	*	*	3 837	1 932	5 724
500	75/65	462	591	713	829	1150	635	808	972	1129	1567
	50/40	180	232	282	331	456	258	326	390	450	618
	40/30	88	115	140	165	226	131	164	195	224	305
Cena v Kč		2 303	2 543	1 282	1 402	4 133	*	*	1 961	2 123	6 339
600	75/65	554	709	855	995	1379	761	969	1166	1354	1880
	50/40	216	279	339	397	547	310	391	468	539	742
	40/30	106	137	168	198	271	156	197	234	268	366
Cena v Kč		2 524	2 793	1 410	1 538	4 579	*	*	2 129	2 315	6 956
700	75/65	646	827	998	1161	1609	888	1131	1360	1580	2194
	50/40	252	325	395	463	638	361	457	546	629	866
	40/30	124	160	196	230	317	183	230	273	313	427
Cena v Kč		2 748	3 039	1 538	1 674	5 024	*	*	2 299	2 505	7 572
800	75/65	738	945	1140	1326	1839	1015	1292	1554	1806	2507
	50/40	288	372	451	529	730	413	522	623	720	989
	40/30	141	183	224	263	362	209	262	312	358	488
Cena v Kč		2 966	3 290	1 667	1 809	5 474	4 246	4 696	2 467	2 698	8 188
900	75/65	831	1063	1283	1492	2069	1142	1454	1749	2031	2821
	50/40	325	418	508	595	821	465	587	702	809	1113
	40/30	159	206	252	296	407	235	295	351	403	549
Cena v Kč		3 191	3 541	1 794	1 948	5 925	4 526	5 001	2 634	2 891	8 806
1000	75/65	923	1181	1425	1658	2299	1269	1615	1943	2257	3134
	50/40	361	465	564	661	912	516	652	780	899	1236
	40/30	177	229	279	329	452	261	328	390	447	610
Cena v Kč		3 411	3 789	1 922	2 082	6 375	4 797	5 310	2 804	3 084	9 422
1100	75/65	1015	1299	1568	1824	2529	1396	1777	2137	2483	3447
	50/40	396	511	621	727	1003	568	718	857	989	1360
	40/30	194	252	308	362	497	287	361	429	492	671
Cena v Kč		3 630	4 036	2 050	2 220	6 817	5 072	5 621	2 971	3 276	10 039
1200	75/65	1108	1417	1710	1990	2759	1523	1938	2332	2708	3761
	50/40	433	557	677	794	1095	620	783	936	1079	1484
	40/30	212	275	335	395	543	313	394	468	537	733
Cena v Kč		3 848	4 285	2 179	2 356	7 270	5 347	5 927	3 140	3 468	10 658
1400	75/65	1292	1653	1995	2321	3219	1777	2261	2720	3160	4388
	50/40	505	650	790	926	1277	723	913	1091	1259	1731
	40/30	247	320	391	461	633	365	459	546	626	855
Cena v Kč		4 291	4 775	2 435	2 628	8 168	5 894	6 544	3 475	3 853	11 889
1600	75/65	1477	1890	2280	2653	3678	2030	2584	3109	3611	5014
	50/40	577	743	903	1058	1459	826	1044	1247	1439	1978
	40/30	283	366	447	527	724	417	525	624	716	977
Cena v Kč		4 732	5 277	2 691	2 901	9 068	6 441	7 162	3 811	4 236	*
1800	75/65	1661	2126	2565	2984	4138	2284	2907	3497	4063	5641
	50/40	649	836	1016	1190	1642	929	1174	1403	1619	2225
	40/30	318	412	503	592	814	470	590	702	805	1099
Cena v Kč		5 175	5 772	2 949	3 170	*	6 989	7 775	4 149	4 622	*
2000	75/65	1846	2362	2850	3316	4598	2538	3230	3886	4514	6268
	50/40	721	929	1129	1322	1824	1033	1305	1559	1798	2473
	40/30	353	458	559	658	904	522	656	780	895	1221
Cena v Kč		5 621	6 269	3 203	3 444	*	7 542	8 396	4 485	5 006	*
2400	75/65	2215	2834	3420	3979	5518	3046	3876	4663	5417	7522
	50/40	865	1115	1354	1587	2189	1239	1566	1871	2158	2967
	40/30	424	549	671	790	1085	626	787	936	1074	1465
Cena v Kč		*	*	7 677	8 241	*	*	*	*	*	*
2600	75/65	2400	3071	3705	4311	5977	3299	4199	5052	5868	8148
	50/40	938	1208	1467	1719	2371	1342	1696	2027	2338	3214
	40/30	459	595	727	856	1176	678	853	1014	1163	1587
Cena v Kč		*	*	8 498	9 114	*	*	*	*	*	*
3000	75/65	2769	3543	4275	4974	6897	3807	4845	5829	6771	9402
	50/40	1082	1394	1693	1984	2736	1549	1957	2339	2698	3709
	40/30	530	687	838	988	1357	783	984	1170	1342	1831
Cena v Kč		*	*	9 594	10 281	*	*	*	*	*	*

* cena na vyžádání

OTOPNÁ TĚLESA

REGULACE A ARMATURY

ROZVODY TOPENÍ A VODY
SYSTÉMY PODLAHOVÉHO VYT.

PŘÍSLUŠENSTVÍ
PRO KOTLE NA TUHÁ PALIVA

SOLÁRNÍ SYSTÉMY

OBRÁZEK	NÁZEV	ROZMĚR	BARVA	ČÍSLO ZBOŽÍ DODAVATELE	JEDNOTKOVÁ CENA v Kč
	CONCEPT ploché čelní panely pro radiátory (CON84)				
	Ploché čelní panel pro radiátor	030/040	bílá	1524110304	764
	Ploché čelní panel pro radiátor	030/050	bílá	1524110305	838
	Ploché čelní panel pro radiátor	030/060	bílá	1524110306	912
	Ploché čelní panel pro radiátor	030/070	bílá	1524110307	993
	Ploché čelní panel pro radiátor	030/080	bílá	1524110308	1 065
	Ploché čelní panel pro radiátor	030/090	bílá	1524110309	1 221
	Ploché čelní panel pro radiátor	030/100	bílá	1524110310	1 300
	Ploché čelní panel pro radiátor	030/110	bílá	1524110311	1 382
	Ploché čelní panel pro radiátor	030/120	bílá	1524110312	1 544
	Ploché čelní panel pro radiátor	030/140	bílá	1524110314	1 697
	Ploché čelní panel pro radiátor	030/160	bílá	1524110316	1 938
	Ploché čelní panel pro radiátor	030/180	bílá	1524110318	2 098
	Ploché čelní panel pro radiátor	030/200	bílá	1524110320	2 264
	Ploché čelní panel pro radiátor	040/040	bílá	1524110404	838
	Ploché čelní panel pro radiátor	040/050	bílá	1524110405	929
	Ploché čelní panel pro radiátor	040/060	bílá	1524110406	1 019
	Ploché čelní panel pro radiátor	040/070	bílá	1524110407	1 117
	Ploché čelní panel pro radiátor	040/080	bílá	1524110408	1 284
	Ploché čelní panel pro radiátor	040/090	bílá	1524110409	1 378
	Ploché čelní panel pro radiátor	040/100	bílá	1524110410	1 474
	Ploché čelní panel pro radiátor	040/110	bílá	1524110411	1 574
	Ploché čelní panel pro radiátor	040/120	bílá	1524110412	1 753
	Ploché čelní panel pro radiátor	040/140	bílá	1524110414	1 942
	Ploché čelní panel pro radiátor	040/160	bílá	1524110416	2 233
Ploché čelní panel pro radiátor	040/180	bílá	1524110418	2 433	
Ploché čelní panel pro radiátor	040/200	bílá	1524110420	2 631	
Ploché čelní panel pro radiátor	050/040	bílá	1524110504	920	
Ploché čelní panel pro radiátor	050/050	bílá	1524110505	1 028	
Ploché čelní panel pro radiátor	050/060	bílá	1524110506	1 135	
Ploché čelní panel pro radiátor	050/070	bílá	1524110507	1 250	
Ploché čelní panel pro radiátor	050/080	bílá	1524110508	1 435	
Ploché čelní panel pro radiátor	050/090	bílá	1524110509	1 546	
Ploché čelní panel pro radiátor	050/100	bílá	1524110510	1 659	
Ploché čelní panel pro radiátor	050/110	bílá	1524110511	1 779	
Ploché čelní panel pro radiátor	050/120	bílá	1524110512	1 975	
Ploché čelní panel pro radiátor	050/140	bílá	1524110514	2 198	
Ploché čelní panel pro radiátor	050/160	bílá	1524110516	2 527	
Ploché čelní panel pro radiátor	050/180	bílá	1524110518	2 759	
Ploché čelní panel pro radiátor	050/200	bílá	1524110520	2 997	
Ploché čelní panel pro radiátor	060/040	bílá	1524110604	1 078	
Ploché čelní panel pro radiátor	060/050	bílá	1524110605	1 204	
Ploché čelní panel pro radiátor	060/0603	bílá	1524110606	1 333	
Ploché čelní panel pro radiátor	060/070	bílá	1524110607	1 468	
Ploché čelní panel pro radiátor	060/080	bílá	1524110608	1 671	
Ploché čelní panel pro radiátor	060/090	bílá	1524110609	1 800	
Ploché čelní panel pro radiátor	060/100	bílá	1524110610	1 934	
Ploché čelní panel pro radiátor	060/110	bílá	1524110611	2 071	
Ploché čelní panel pro radiátor	060/120	bílá	1524110612	2 289	

OTOPNÁ TĚLESA

REGULACE A ARMATURY

ROZVODY TOPENÍ A VODY
SYSTÉMY PODLAHOVÉHO VYT.PŘÍSLUŠENSTVÍ
PRO KOTLE NA TUHÁ PALIVA

SOLÁRNÍ SYSTÉMY

OBRÁZEK	NÁZEV	ROZMĚR	BARVA	ČÍSLO ZBOŽÍ DODAVATELE	JEDNOTKOVÁ CENA v Kč
	Ploché čelní panel pro radiátor	060/140	bílá	1524110614	2 534
	Ploché čelní panel pro radiátor	060/160	bílá	1524110616	2 901
	Ploché čelní panel pro radiátor	060/180	bílá	1524110618	3 168
	Ploché čelní panel pro radiátor	060/200	bílá	1524110620	3 443
	Ploché čelní panel pro radiátor	090/040	bílá	1524110904	1 446
	Ploché čelní panel pro radiátor	090/050	bílá	1524110905	1 648
	Ploché čelní panel pro radiátor	090/060	bílá	1524110906	1 848
	Ploché čelní panel pro radiátor	090/070	bílá	1524110907	2 050
	Ploché čelní panel pro radiátor	090/080	bílá	1524110908	2 322
	Ploché čelní panel pro radiátor	090/090	bílá	1524110909	2 520
	Ploché čelní panel pro radiátor	090/100	bílá	1524110910	2 720
	Ploché čelní panel pro radiátor	090/110	bílá	1524110911	2 915
	Ploché čelní panel pro radiátor	090/120	bílá	1524110912	3 217
	Ploché čelní panel pro radiátor	090/140	bílá	1524110914	3 689
	Ploché čelní panel pro radiátor	090/160	bílá	1524110916	4 215
	Ploché čelní panel pro radiátor	090/180	bílá	1524110918	4 620
	Ploché čelní panel pro radiátor	090/200	bílá	1524110920	5 032

Uchycení se provádí přes magnety:

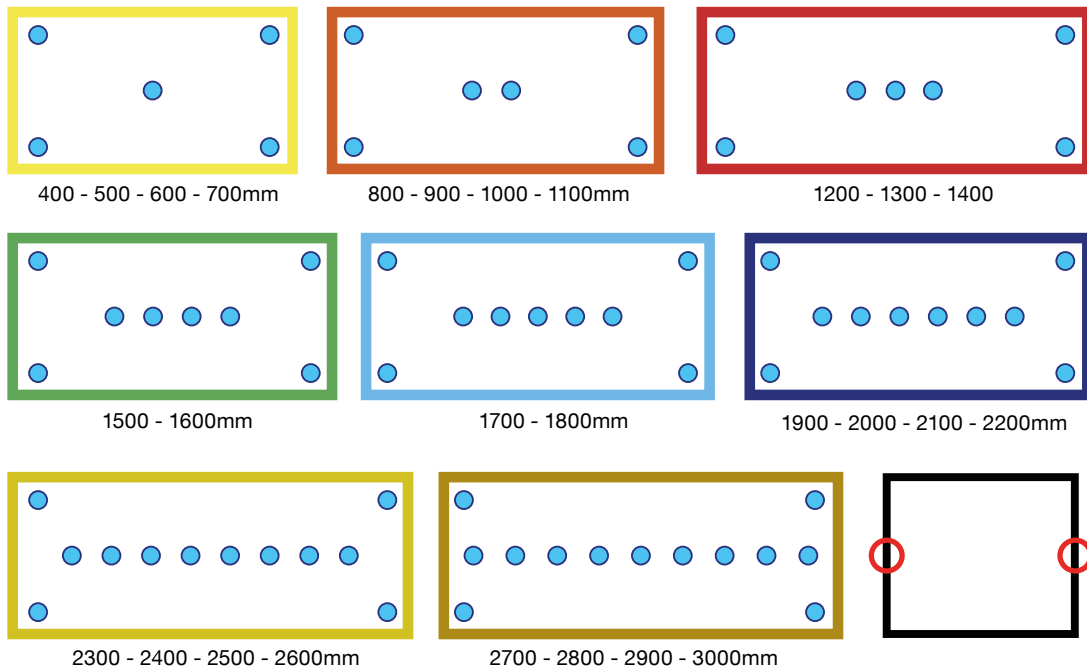









OTOPNÁ TĚLESA

REGULACE A ARMATURY

ROZVODY TOPENÍ A VODY
SYSTÉMY PODLAHOVÉHO VYT.

PŘÍSLUŠENSTVÍ
PRO KOTLE NA TUHÁ PALIVA

SOLÁRNÍ SYSTÉMY

OBRÁZEK	NÁZEV	ROZMĚR	BARVA	ČÍSLO ZBOŽÍ DODAVATELE	JEDNOTKOVÁ CENA v Kč
Regulace radiátorů CONCEPT (CON52)					
Ventil radiátorový termostatický s přednastavením					
Použití termostatických ventilů v kombinaci s termostatickou hlavicí umožňuje individuální nastavení teploty v různých místnostech dle způsobu jejich využití a tím dosáhnout výrazných úspor energie při vytápění. Termostatické ventily se používají pro dvoutrubkové otopné soustavy.					
	Ventil VPT 70 - přímý s přednastavením	3/8"		VPT75-01	342
	Ventil VPT 70 - přímý s přednastavením	1/2"		VPT75-02	349
	Ventil VPT 70 - přímý s přednastavením	3/4"		VPT75-03	582
	Ventil VPT 71 - rohový s přednastavením	3/8"		VPT76-01	342
	Ventil VPT 71 - rohový s přednastavením	1/2"		VPT76-02	349
	Ventil VPT 71 - rohový s přednastavením	3/4"		VPT76-03	582
Technické parametry:					
- pracovní teplota: max. 130°C					
- provozní tlak: max. 10 bar					
- závit pro termostat. hlavici: M 30 x 1,5					
Šroubení závitové regulační s vypouštěním					
Používají se pro dvoutrubkové nebo jednostrubkové soustavy k regulaci nebo uzavírání průtoku topné vody radiátory. Jednotlivé radiátory mohou být pomocí speciálního adaptéru vypuštěny nebo napuštěny za provozu soustavy.					
	Šroubení SPT 80 - přímé s vypouštěním	3/8"		SPT80-01	220
	Šroubení SPT 80 - přímé s vypouštěním	1/2"		SPT80-02	235
	Šroubení SPT 80 - přímé s vypouštěním	3/4"		SPT80-03	437
	Šroubení SPT 81 - rohové s vypouštěním	3/8"		SPT81-01	220
	Šroubení SPT 81 - rohové s vypouštěním	1/2"		SPT81-02	235
	Šroubení SPT 81 - rohové s vypouštěním	3/4"		SPT81-03	437
Technické parametry:					
- médium: voda					
- pracovní teplota: max 110°C					
- pracovní tlak: max. 10 bar					
- hodnota KVS: provedení rohové 1,70; přímé 1,45					
	Concept přednastavovací klíček			KPT4F	1
*je využitelný pro regulaci šroubení SPT80/SPT81					
Uzavírací šroubení pro radiátory typ VK					
Použití pro radiátory s přípojovacím závitem vnitřním 1/2" i vnějším 3/4" Dodávají se včetně dvou vsuvek 1/2" x 3/4".					
	H-kus přímý, 50 mm	1/2", 3/4"		SHPT90-01	310
	H-kus rohový, 50 mm	1/2", 3/4"		SHPT91-01	310
Technické parametry:					
- médium: voda					
- pracovní teplota: max 110°C					
- pracovní tlak: max. 10 bar					
- hodnota KVS: provedení rohové 0,75; provedení přímé 0,72					
	Prodloužení				
	Distanční kus G 3/4" s kónickým těsněním - pro radiátory	3/4" x 3/4"		1681650	677 / pár

OBRÁZEK	NÁZEV	ROZMĚR	BARVA	ČÍSLO ZBOŽÍ DODAVATELE	JEDNOTKOVÁ CENA v Kč
	Svorné šroubení - vnější Přechodka 3/4" pro Cu trubku	3/4" x 15 mm		FEG3/4CS15	84
	Přechodka 3/4" pro Cu trubku	3/4" x 18 mm		FEG3/4CS18	84
	Svorné šroubení vnitřní svorné šroubení vnitřní CU t	1/2" x 15 mm		FIG1/2CS15	42
	Svorné šroubení vnitřní Přechodka 1/2" pro AL/PE-Xc trubku	1/2" x 16 mm		FIG1/2M16X2	184
	Svorné šroubení - vnější Přechodka 3/4" pro AL/PE-Xc trubku	3/4" x 16 mm		FEG3/4PM16X2	105
	Přechodka 3/4" pro AL/PE-Xc trubku	3/4" x 18 mm		FEG3/4PM18X2	134
	Přechodka 3/4" pro AL/PE-Xc trubku	3/4" x 20 mm		217T-20020	111
	Svorné šroubení vnější Eurokonus pro PE a PB trubku 16	3/4" EK x 16 mm		216T-16020	88
	Eurokonus pro PE a PB trubku 17	3/4" EK x 17 mm		216T-17020	90
	Eurokonus pro PE a PB trubku 18	3/4" EK x 18 mm		216T-18020	96
	Eurokonus pro PE a PB trubku 20	3/4" EK x 20 mm		216T-20020	96
Hlavice termostatická kapalinová CONCEPT					
Termostatická hlavice pro standardní termostatické ventily a tělesa typu ventil-kompakt.					
	Hlavice HPT 100			HPT100-30	295
	Pojistka proti odcizení hlavice - použití pro radiátory s vestavěným termostatickým ventilem			TA6900A001	141
	Hlavice HPT 200 (vč. blokovacích kolíčků)	M 30 x 1,5	bílá	HPT200-10	325
	Hlavice HPT 300	M 30 x 1,5	chrom	HPT300-C	599
	Hlavice HPT 300	M 30 x 1,5	bílá	HPT300-B	389
	Pojistka proti odcizení hlavice pro HPT 200			582530	62
	Zarážka pro omezení rozsahu hlavice			TA3000C019	151
Hlavice ruční					
	CONCEPT HPT 50 ruční hlavice s aretací	M 30 x 1,5		HPT50-20	95

OTOPNÁ TĚLESA

REGULACE A ARMATURY

ROZVODY TOPENÍ A VODY
SYSTÉMY PODLAHOVÉHO VYT.

PŘÍSLUŠENSTVÍ
PRO KOTLE NA TUHÁ PALIVA

SOLÁRNÍ SYSTÉMY







OTOPNÁ TĚLESA

REGULACE A ARMATURY







ROZVODY TOPENÍ A VODY
SYSTÉMY PODLAHOVÉHO VYT.







PŘÍSLUŠENSTVÍ
PRO KOTLE NA TUHÁ PALIVA

SOLÁRNÍ SYSTÉMY

OBRÁZEK	NÁZEV	ROZMĚR	BARVA	ČÍSLO ZBOŽÍ DODAVATELE	JEDNOTKOVÁ CENA v Kč
<h3>Hlavice termostatická Uni SH designová (CON52)</h3> <p>Termostatická hlavice Uni SH v novém štíhlém designu s kapalinovým čidlem pro regulaci prostorové teploty. Provedení: bílá / chrom se vzhledem nerezové oceli. Elegantní designové krytky SH Cap, které jsou k dispozici buď v bílém nebo chromovém provedení, se dají dodatečně nasadit.</p>					
	Hlavice Uni SH Termostatická hlavice je dodávána s vestavěným čidlem teploty. Požadovaná teplota může být nastavena v rozsahu 7-28°C.	M 30 x 1,5		1012065	611
	Designová krytka pro hlavici Uni SH		chrom	1012081	200
	Designová krytka pro hlavici Uni SH		bílá	1012082	216
	Připojovací armatura "Multiblock T" mosaz - přímá - pro dvoutrubkové soustavy s vestavěným termostatickým ventilem - instalace je možná do přívodu i zpátečky	1/2" vnitřní		1184083	2 249
	Připojovací armatura "Multiblock T" mosaz - rohová - pro dvoutrubkové soustavy s vestavěným termostatickým ventilem - instalace je možná do přívodu i zpátečky	1/2" vnitřní		1184084	2 249
	Designová krytka pro Multiblock T - přímá		bílá	1184095	447
	Designová krytka pro Multiblock T - přímá		chrom	1184097	623
	Designová krytka pro Multiblock T - rohová		bílá	1184096	447
	Designová krytka pro Multiblock T - rohová		chrom	1184098	623
<h3>Eclipse – termostatická vložka (CON85)</h3> <p>Termostatická vložka Eclipse je vhodná pro všechny termostatické hlavice a pohony. Požadovaný průtok může být nastaven přímo na termostatické vložce Eclipse. Nastavený průtok nebude překročen, i když dojde ke změnám diferenčního tlaku v systému kvůli zavření jiných ventilů nebo během ranního zátoku po útlumu. Ventil udržuje průtok nezávisle na diferenčním tlaku.</p> <p>funkce a výhody:</p> <ul style="list-style-type: none"> • integrovaný omezovač průtoku • správný průtok jedním nastavením • široký rozsah produktu 					
	Vložka ECLIPSE - automatické udržení průtoku * pro otopná tělesa typu Concept VK (nelze použít do těles Korado VK)			4384-00.300	1 231

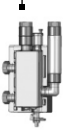
OBRÁZEK	NÁZEV	ROZMĚR	ČÍSLO ZBOŽÍ DODAVATELE	JEDNOTKOVÁ CENA v Kč
Elektrické ohřivače vody CONCEPT (CON77)				
Elektrické ohřivače CONCEPT jsou spolehlivé především díky své konstrukci. Oceníte snadnou údržbu a servis, díky kterému je zajištěn dlouhodobý a vynikající provoz.				
	Ohřivač elektrický zásobníkový vertikální CONCEPT			
	El. ohřivač CONCEPT 50 se suchým top. tělesem	1,6 kW, 50 l	C50VS16	7 006
	El. ohřivač CONCEPT 80 se suchým top. tělesem	2,0 kW, 80 l	C80VS20	7 646
	El. ohřivač CONCEPT 100 se suchým top. tělesem	2,4 kW, 100 l	C100VS24	8 605
	El. ohřivač CONCEPT 120 se suchým top. tělesem	2,4 kW, 120 l	C120VS24	9 234
	El. ohřivač CONCEPT 150 se suchým top. tělesem	2,4 kW, 150 l	C150VS24	9 874
	Ohřivač elektrický zásobníkový reverzibilní CONCEPT (reverzibilní - možnost umístění horizontálně i vertikálně)			
	El. ohřivač CONCEPT 50 se suchým top. tělesem	1,6 kW, 50 l	C50RS20	7 811
	El. ohřivač CONCEPT 80 se suchým top. tělesem	2,0 kW, 80 l	C80RS24	8 285
	El. ohřivač CONCEPT 100 se suchým top. tělesem	2,4 kW, 100 l	C100RS24	8 760
	El. ohřivač CONCEPT 120 se suchým top. tělesem	2,4 kW, 120 l	C120RS24	9 234
	El. ohřivač CONCEPT 150 se suchým top. tělesem	2,4 kW, 150 l	C150RS24	9 874
	Ohřivač kombinovaný vertikální CONCEPT			
	Kombinovaný ohřivač vertikální CONCEPT 80 s mokrým top. tělesem	0,21 m ² / 2,9 kW - 80 l, 2 kW	C80VKM20	9 146
	Kombinovaný ohřivač vertikální CONCEPT 100 s mokrým top. tělesem	0,28 m ² / 6 kW - 80 l, 2 kW	C100VKM20	9 719
	Kombinovaný ohřivač vertikální CONCEPT 120 s mokrým top. tělesem	0,28 m ² / 6 kW - 120 l, 2 kW	C120VKM20	10 128
	Kombinovaný ohřivač vertikální CONCEPT 150 s mokrým top. tělesem	0,28 m ² / 6 kW - 150 l, 2 kW	C150VKM20	10 668
Akumulační nádoby CONCEPT (CON76)				
PSxxxxC				
Akumulační nádrže PS jsou určeny pro akumulaci a následnou distribuci tepelné energie z kotlů na pevná paliva, tepelných čerpadel, elektrokotlů apod.				
Technické info:				
<ul style="list-style-type: none"> • 8 návarek ze strany s vnitřním závitem G 6/4" (PS200C pouze 6 návarek) - pro připojení tepelných zdrojů a zátěží, nebo vložení el. topných těles • 1 návarek nahoře s vnitřním závitem G 6/4" - pro odvzdušnění nebo výstup do otopného systému • 3 návarky ze strany s vnitřním závitem G 1/2" - pro umístění jímek pro teplotní čidla 				
Maximální pracovní tlak je 4 bar do PS1000 3 bar PS1500 a 2000. Maximální pracovní teplota 95°C. K akumulacím nádržím PS dodáváme snímatelné izolace tl. 100 mm z měkkého polyuretanu s koženkovým povrchem.				
	Nádoba akumulací PS - CONCEPT bez izolace			
	PS200Cn - H=1351 mm, ø 450 mm	181 l	15624	12 529
	PS300Cn - H=1405 mm, ø 550 mm	280 l	15625	14 822
	PS500Cn - H=1915 mm, ø 600 mm	474 l	15565	18 169
	PS800Cn - H=1845 mm, ø 800 mm	804 l	15627	22 675
	PS900Cn - H=1975 mm, ø 790 mm	860 l	15628	21 960
	PS1000Cn - H=2080 mm, ø 800 mm	927 l	15629	25 011
	PS1100Cn - H=2080 mm, ø 850 mm	1040 l	15548	26 756
	PS1500Cn - H=1885 mm, ø 1100 mm	1504 l	15630	38 001
	PS2000Cn - H=1995 mm, ø 1250 mm	2005 l	15631	47 909
	Izolace k akumulacím nádobám CONCEPT PS			
	Izolace k PS200Cn		15632	7 087
	Izolace k PS300Cn		15633	7 139
	Izolace k PS500Cn		15568	7 968
	Izolace k PS800Cn		15635	8 963
	Izolace k PS900Cn		15636	9 565
	Izolace k PS1000Cn		15637	9 983
	Izolace k PS1100Cn		15551	10 464
Izolace k PS1500Cn		15638	14 017	
Izolace k PS2000Cn		15639	15 419	

OBRÁZEK	NÁZEV	ROZMĚR	BARVA	ČÍSLO ZBOŽÍ DODAVATELE	JEDNOTKOVÁ CENA v Kč
Čerpadlo CONCEPT (CON63)					
Oběhová čerpadla CONCEPT, jsou dodávána od renomovaného výrobce Taconova a jsou v provedení s výtlakem 1-6 m, vhodná tedy jak pro aplikace s požadovaným výtlakem 4 m tak i pro aplikace s výtlakem 6 m. Obě čerpadla jsou s elektronicky řízenými otáčkami, C-FLOW je v tlakové řadě PN6, C-FLOW ADAPT v tlakové řadě PN10 a funkcí (active adapt – automatickým přizpůsobením výkonu čerpadla na specifické požadavky systému), obě mají stavební délku 180 mm a je možná jejich instalace jak ve vodorovné, tak svislé poloze, pouze nutno respektovat směr ukazující průtok média. U čerpadel je automatická detekce vzduchu a automatické odvzdušnění, dále jsou opatřena funkcí automatického odblokování rotoru. Na čerpadla je dáвана záruka 5 let. Jednoduché napojení a elektro instalaci přes Easy plug-in konektor. Provozní teplota média je +2°C - +95°C u C-Flow a +2°C - +110°C C-Flow ADAPT.					
Čerpadlo Concept C-FLOW HW 15/1 65mm je určeno pro cirkulaci teplé vody v rodinných a dvougeneračních domech, je osazeno elektronickým modulem pro nastavení hydraulického výkonu. Napájecí napětí je 1x230V, připojení Rp1/2"/PN10, rozsah teploty media +5°C až +65°C, výtlak čerpadla je max. 1m, max. dopravované množství je 0,7m ³ /h.					
	Čerpadlo oběhové - závitové C-Flow	25/1-6-180 G 1 1/2", PN6		302.5231.685	3 960
	Čerpadlo oběhové - závitové C-Flow ADAPT	25/1-6-180 G 1 1/2", PN10		302.5232.685	4 840
	Čerpadlo cirkulační - závitové C-Flow new HW	15/1.4, 80mm, Rp 1/2, PN10		302.2416.685	3 620
	Čerpadlo cirkulační - závitové C-Flow new HW PLUS (čas. spínač + term.)	15/1.4, 80mm, Rp 1/2, PN10		302.2417.685	5 170
	Čerpadlo cirkulační - závitové C-Flow HW	15/1, 65mm, Rp 1/2, PN10		302.2316.685	3 050
Příslušenství					
	Konektor pro C-Flow a C-Flow ADAPT			300.1339.000	731
	Konektor pro C-Flow HW			300.1341.000	1 061
Čerpadlové skupiny Concept (CON64, CON635)					
Stavebnicový systém čerpadlových skupin a rozdělovačů umožňuje vytvářet sestavy pro různé topné systémy i zdroje tepla. Umožňuje zapojení podlahového či stěnového topení, radiátorů i přípravu teplé vody. Zdroj tepla může být libovolný - tepelné čerpadlo, plynový či elektrický kotel, kotel na tuhá paliva apod. Zdroj tepla může pracovat s akumulací nádrží i bez ní. Čerpadlové skupiny jsou hnacími a regulačními jednotkami jednotlivých topných okruhů. Při správném navržení počtu topných větví a jejich regulace lze docílit dokonalého komfortu vytápění a významně snížit provozní náklady objektu. Každá topná větev vybavená čerpadlovou skupinou může být regulována nezávisle pomocí programovatelných pokojových termostatů, které budou popsány níže. Vytápění jednotlivých částí domu tak může probíhat s vlastními teplotami a s vlastními časovými programy.					
Čerpadlové skupiny					
	Bez směšovače CONCEPT UK bez čerpadla (nesměšovaný okruh pro rozdělovače s roztečí 125 mm)			PTC66811EA	4 888
	Se směšovačem CONCEPT MK bez čerpadla (směšovaný okruh pro rozdělovače s roztečí 125 mm) - serverpohon směšovače není součástí čer. skupiny			PTC66831EA	7 153
Doporučená čerpadla					
	Čerpadlo oběhové Grundfos závitové ALPHA 1L 25-40	180 mm	1 x 230V	99160579	6 120
	Čerpadlo oběhové Grundfos závitové ALPHA 1L 25-60	180 mm	1 x 230V	99160584	7 064
	Čerpadlo oběhové Wilo závitové YONOS PICO (1.0) 25/1-4	180 mm	1 x 230V	4248082	7 523
	Čerpadlo oběhové Wilo závitové YONOS PICO (1.0) 25/1-6	180 mm	1 x 230V	4248084	8 262

OBRÁZEK	NÁZEV	ROZMĚR	ČÍSLO ZBOŽÍ DODAVATELE	JEDNOTKOVÁ CENA v Kč
Rozdělovače				
	Rozdělovač - CONCEPT 2 topné okruhy, 125 mm, ΔT=20°C	do 70 kW, do 3 m ³ /hod	PTC66301.2	5 509
	Rozdělovač - CONCEPT 3 topné okruhy, 125 mm, ΔT=20°C	do 70 kW, do 3 m ³ /hod	PTC66301.3	6 861
	Rozdělovač - CONCEPT 4 topné okruhy, 125 mm, ΔT=20°C	do 70 kW, do 3 m ³ /hod	PTC66301.4	9 673
Příslušenství				
	Konzole pro montáž rozdělovače na stěnu		PTC66337.3	770 / pár
	Příslušenství ke skupinám - CONCEPT Servophon 230 V		PTC66341	3 744
	Příslušenství ke skupinám - CONCEPT Servophon 24 V		PTC66341.24	4 466
Hydraulický stabilizátor CONCEPT				
	Nádoba vyrovnávací - hydraulický stabilizátor - včetně odvzdušnění, odkalení a jímky pro čidlo - ΔT=20°C	do 70 kW, do 3 m ³ /hod	PTC66391.3	7 616
	Nádoby vyrovnávací HVDT			
	nerez s izolací PE-X s hliníkovou úpravou, ΔT=15°C	1" do 43 kW 2,5 m ³	760G-06	9 087
	nerez s izolací PE-X s hliníkovou úpravou, ΔT=15°C	5/4" do 78 kW 4,5 m ³	760G-07	10 560
	nerez s izolací PE-X s hliníkovou úpravou, ΔT=15°C	6/4" do 109 kW 6,3 m ³	760G-08	10 916
	nerez s izolací PE-X s hliníkovou úpravou, ΔT=15°C	2" do 174 kW 10 m ³	760G-09	15 858
Ochrana zpátečky kotle, krby				
	Regulační termostatická plnicí jednotka LTC 341 G 1", 55°C		PT55005369	12 891
	Regulační termostatická plnicí jednotka LTC 341 G 1", 60°C		PT55005469	12 891
	* Čerpadlo Wilo Yonos Para 4-20			
Dvojité čerpadlové skupiny včetně rozdělovače s nastavitelným hydraulickým separátorem				
	DDA111 - 1x přímá dodávka, 1x směšování VRG430 + ARA661		PT61310169	25 769
	DAA111 - 2x směšování VRG430 + ARA661		PT61310269	31 031
	* Čerpadlo Wilo PARA 15-130/8-75/SC Nastavitelná kotvící konzole na zeď součástí. VRG430 ventil s progresivní charakteristikou pro úsporu energie			
Čerpadlové skupiny DN25				
	GDA211 čerp. Wilo / přímá dodávka energie		PT61001169	11 230
	GFA211 – směšování - termostatický ventil VTA572 20-55°C		PT61021169	14 055
	*náhradní termostatická patrona 30-70°C obj.č. 37101700			
	GRA211- směšování VRG430 + ARA661		PT61042169	16 480
	* VRG430 ventil s progresivní charakteristikou pro úsporu energie * Čerpadla Wilo PARA 25-130/6-43/SC. Nastavitelná kotvící konzole na zeď součástí. Rozteč jednotek 125 mm			



OTOPNÁ TĚLESA





REGULACE A ARMATURY

ROZVODY TOPENÍ A VODY
SYSTÉMY PODLAHOVÉHO VYT.

PŘÍSLUŠENSTVÍ
PRO KOTLE NA TUHÁ PALIVA

SOLÁRNÍ SYSTÉMY

OBRÁZEK	NÁZEV	ROZMĚR	ČÍSLO ZBOŽÍ DODAVATELE	JEDNOTKOVÁ CENA v Kč
	Rozdělovače			
	Rozdělovač - GMA421 2 okruhy		PT66001269	6 877
	Rozdělovač - GMA431 3 okruhy		PT66001369	8 429
	Rozdělovač - GMA441 4 okruhy		PT66001469	10 660
	Rozdělovač - GMA451 5 okruhů		PT66001569	13 376
	* Kotvicí konzole součástí balení. Rozteč 125 mm.			
	Zónové ventily			
	MBA121 – zónový 2cestný ventil s vestavěným servopohonem, 2bodový, 230V, 10Nm, G3/4", DN20 , Kvs 45 m3/hod		PT43100169	3 345
	MBA121 – zónový 2cestný ventil s vestavěným servopohonem, 2bodový, 230V, 10Nm, G1", DN25 , Kvs 60 m3/hod		PT43100269	3 526
	* Bez proudu zavřeno Mikrospínač součástí balení (např. sepnutí oběhového čerpadla)			
	Přepínací ventily (vhodné pro TČ)			
	MBA132 – přepínací 3cestný ventil s vestavěným servopohonem, 2bodový, 230V, 10Nm, G3/4", DN20 , Kvs 9,6 m3/hod		PT43102569	3 707
	MBA132 – přepínací 3cestný ventil s vestavěným servopohonem, 2bodový, 230V, 10Nm, G1", DN25 , Kvs 11,3 m3/hod		PT43102669	3 942
	* Bez proudu zavřeno Mikrospínač součástí balení (např. sepnutí oběhového čerpadla)			

OBRÁZEK	NÁZEV	ROZMĚR	ČÍSLO ZBOŽÍ DODAVATELE	JEDNOTKOVÁ CENA v Kč
<p>Čerpadla EUROMATIC - vodárny, ponorná čerpadla na čistou vodu a kálová čerpadla (CER02)</p> <p>Domácí vodárny se samonasávacím čerpadlem a tlakovou nádobou</p> <p>Automatická domácí vodárna Euromatic AGC s tlakovou nádobou a nastavitelným tlakovým spínačem. Objem tlakové nádoby je 22 l, nebo 60 l. Motor je jištěn integrovanou nadproudovou ochranou. Sací hloubka až 8 m. Součástí dodávky je 2 m napájecí kabel s vidlicí pro 230V.</p>				
	Čerpadlo vodárna Euromatic - AGC 800/22 I 230 V		101155660	5 852
	Čerpadlo vodárna Euromatic - AGC 800/60 I 230 V		101155790	9 197
<p>Ponorná čerpadla na čistou vodu</p> <p>SVM 90</p> <p>Ponorné čerpadlo Euromatic typ SVM 90 s patentovaným oběžným kolem je určeno k čerpání čisté vody ze studní, nádrží a vrtů, k zásobování vodou, pro zavlažování. Čerpadlo může být montováno jak ve vertikální tak i horizontální poloze. Čerpadlo je osazeno filtrem na sání a antiblokačním diskem. Ke správné funkci je nutné ponoření celého čerpadla, max. hloubka ponoru je 15 m.</p>				
	Čerpadlo ponorné Euromatic - SVM 90 * kabel 15m, spínací skříň, vrt i studna, 230 V, 4"		101440220	7 133
<p>SMC 1103</p> <p>Ponorné čerpadlo Euromatic SMC je pro správný provoz nutné doplnit vodárenským setem s tlakovou nádobou a spouštěcím lanem, ochranu suchoběhu zajišťuje integrovaný plovákový spínač. Čerpadlo se spodním sáním musí být zavěšeno nad dnem nádrže, aby nedocházelo k nasávání hrubých nečistot.</p>				
	Čerpadlo ponorné Euromatic - SMC 1103 *kabel 10m, plovák, přenosné, 230 V		101274410	7 157
<p>Kalová čerpadla</p> <p>Čerpadlo Euromatic SDC</p> <p>Čerpadla EUROMATIC SDC jsou ponorná čerpadla pro čerpání čisté vody, drenážní vody a mírně znečištěné vody. Jsou opatřena plovákem a napájecím kabelem délky 10 m. Typ SDC 550-G je vhodný do malých, nebo těsných prostor. Ovládání čerpadla je zajištěno integrovaným plovákem zabudovaným v tělese čerpadla. Průchodnost pevných látek pro oba typy je 5 mm.</p>				
	Čerpadlo kalové Euromatic - SDC 550-G *kabel 10m, vertikální plovák, 230 V		101278910	2 603
	Čerpadlo kalové Euromatic - SDC 300 *kabel 10m, plovák, 230 V		101270910	2 603
<p>Čerpadlo Euromatic SVX</p> <p>Ponorné kalové čerpadlo Euromatic SVX 1100 je určeno pro čerpání splaškových vod i fekálně znečištěných.</p> <p>Vnější konstrukce čerpadla je z nerezové oceli, oběžné kolo je z norylu. Součástí čerpadla je ovládací plovák, integrovaná ochrana motoru, napájecí kabel 10 m se zástrčkou 230V. Maximální teplota kapaliny je 35 °C, průchodnost 35 mm. Součástí dodávky je 90° koleno a šroubení.</p>				
	Čerpadlo kalové Euromatic - SVX 1100 *kabel 10m, plovák, 230 V		101278600	4 852

OBRÁZEK	NÁZEV	ROZMĚR	ČÍSLO ZBOŽÍ DODAVATELE	JEDNOTKOVÁ CENA v Kč
Manometry a teploměry CONCEPT (CON65, CON66)				
Manometry Manometr musí být vybrán s ohledem na tlakový rozsah, technické použití a specifické vlastnosti měřeného media. Aby byla zaručena dlouhodobá přesnost měření, musí být v provozu dodržovány odpovídající limity zatížení. Instalaci a montáž mohou provádět pouze osoby kvalifikované. Při vystavení manometru většímu tlakovému rázu než je jejich použití může dojít k poškození sváru a následné netěsnosti manometru.				
Teploměry Topenářské teploměry CTR jsou určeny svou konstrukcí pro měření teplot za provozních podmínek. Mohou být instalovány v jakékoliv poloze. Hlavice teploměru může být umístěna do prostředí jednoduchého dle ČSN 33 0300 v rozmezí -30°C až 110°C. Teploměry CTR jsou univerzálně použitelné přístroje k měření místních teplot především v topenářském prostředí a lehkém průmyslu. Instalují se tam, kde nejsou požadovány zvláštní hygien. předpisy, pomocí jímky, která chrání stonek proti kapalinám a tlakům vyšším než 0,3 MPa. Použití v kapalině a ve vlhkém prostředí pouze s jímkou. Teploměry jsou automaticky dodávány teploměrovou mosaznou jímkou PN 6 se závitem G1/2".				
Manometry				
	CONCEPT 100 manometr spodní - 0-2,5 bar	0-2,5 bar / 80 mm	CTM310/2,5/80	299
	CONCEPT 100 manometr spodní - 0-4 bar	0-4 bar / 80 mm	CTM310/4/80	299
	CONCEPT 100 manometr spodní - 0-6 bar	0-6 bar / 80 mm	CTM310/6/80	299
	CONCEPT 100 manometr spodní - 0-10 bar	0-10 bar / 80 mm	CTM310/10/80	299
	CONCEPT 100 manometr spodní - 0-1,6 bar	0-1,6 bar / 100 mm	CTM312/1,6/100	319
	CONCEPT 100 manometr spodní - 0-2,5 bar	0-2,5 bar / 100 mm	CTM312/2,5/100	319
	CONCEPT 100 manometr spodní - 0-4 bar	0-4 bar / 100 mm	CTM312/4/100	319
	CONCEPT 100 manometr spodní - 0-6 bar	0-6 bar / 100 mm	CTM312/6/100	319
	CONCEPT 100 manometr spodní - 0-10 bar	0-10 bar / 100 mm	CTM312/10/100	319
	CONCEPT 100 manometr spodní - 0-16 bar	0-16 bar / 100 mm	CTM312/16/100	319
	CONCEPT 100 manometr spodní - 0-10 bar, kov / sklo / akryl	0-10 bar / 63 mm	CMS304/10/63	128
	CONCEPT 100 manometr zadní - 0-10 bar, kov / sklo / akryl	0-10 bar / 63 mm	CMZ358/10/63	122
Teploměry				
	CONCEPT 100 teploměr příložný - bimetalový 0-120°C	80 mm	CTH80	183
	CONCEPT 100 teploměr příložný - bimetalový 0-120°C	60 mm	CTH60	165
	CONCEPT 100 teploměr přímý - bimetalový s jímkou 0-120°C	63 / 50 mm / 1/2"	CTR63/50	144
	CONCEPT 100 teploměr přímý - bimetalový s jímkou 0-120°C	63 / 75 mm / 1/2"	CTR63/75	172
	CONCEPT 100 teploměr přímý - bimetalový s jímkou 0-120°C	63 / 105 mm / 1/2"	CTR63/105	214
	CONCEPT 100 teploměr přímý - bimetalový s jímkou 0-120°C	80 / 50 mm / 1/2"	CTR80/50	185
	CONCEPT 100 teploměr přímý - bimetalový s jímkou 0-120°C	80 / 75 mm / 1/2"	CTR80/75	208
	CONCEPT 100 teploměr přímý - bimetalový s jímkou 0-120°C	80 / 105 mm / 1/2"	CTR80/105	237
	CONCEPT 100 teploměr přímý - bimetalový s jímkou 0-120°C	80 / 150 mm / 1/2"	CTR80/150	347
	CONCEPT 100 teploměr přímý - bimetalový s jímkou 0-120°C	80 / 200 mm / 1/2"	CTR80/200	382
	CONCEPT 100 teploměr přímý - bimetalový s jímkou 0-120°C	100 / 50 mm / 1/2"	CTR100/50	231
	CONCEPT 100 teploměr přímý - bimetalový s jímkou 0-120°C	100 / 75 mm / 1/2"	CTR100/75	285
	CONCEPT 100 teploměr přímý - bimetalový s jímkou 0-120°C	100 / 105 mm / 1/2"	CTR100/105	266
	CONCEPT 100 teploměr přímý - bimetalový s jímkou 0-120°C	100 / 150 mm / 1/2"	CTR100/150	392
	CONCEPT 100 teploměr přímý - bimetalový s jímkou 0-120°C	100 / 200 mm / 1/2"	CTR100/200	425
	CONCEPT 100 Termomanometr 0-120°C spodní	0-4 bar / 80 mm	CTMR3081 120/4	369
	CONCEPT 100 Termomanometr 0-120°C zadní	0-4 bar / 80 mm	CTMR3082 120/4	369

NÁZEV	ROZMĚR	JEDNOTKOVÁ CENA v Kč									
<p>Projekt vytápění Naše technické oddělení vám připraví návrh podlahového nebo kompletního vytápění rodinného domu či bytu. Zajistíme vám výkresovou dokumentaci, technickou zprávu a cenovou nabídku s výpisem materiálu. Pokud potřebujete pomoc s výběrem vhodného zdroje tepla pro vytápění (kotel, tepelné čerpadlo, krb), kontaktujte nás.</p>											
<p>Návrh topení - radiátory *</p> <table border="0"> <tr> <td>Radiátory a koupelnové žebříky</td> <td>1 - 200 m²</td> <td>cena vč. DPH 3 000</td> </tr> <tr> <td>Radiátory a koupelnové žebříky</td> <td>201 - 400 m²</td> <td>3 500</td> </tr> <tr> <td>Radiátory a koupelnové žebříky</td> <td>401 - více m²</td> <td>dle dohody</td> </tr> </table> <p>Návrh bude vypracován až po zaplacení částky dle ceníku.* *V případě odběru materiálu na celou zakázku je tato služba ZDARMA.</p>			Radiátory a koupelnové žebříky	1 - 200 m ²	cena vč. DPH 3 000	Radiátory a koupelnové žebříky	201 - 400 m ²	3 500	Radiátory a koupelnové žebříky	401 - více m ²	dle dohody
Radiátory a koupelnové žebříky	1 - 200 m ²	cena vč. DPH 3 000									
Radiátory a koupelnové žebříky	201 - 400 m ²	3 500									
Radiátory a koupelnové žebříky	401 - více m ²	dle dohody									
<p>Návrh topení - podlahové vytápění *</p> <table border="0"> <tr> <td>Podlahové vytápění a koupelnové žebříky</td> <td>1 - 200 m²</td> <td>cena vč. DPH 3 500</td> </tr> <tr> <td>Podlahové vytápění a koupelnové žebříky</td> <td>201 - 400 m²</td> <td>4 000</td> </tr> <tr> <td>Podlahové vytápění a koupelnové žebříky</td> <td>401 - více m²</td> <td>dle dohody</td> </tr> </table> <p>Návrh bude vypracován až po zaplacení částky dle ceníku.* *V případě odběru materiálu na celou zakázku je tato služba ZDARMA.</p>			Podlahové vytápění a koupelnové žebříky	1 - 200 m ²	cena vč. DPH 3 500	Podlahové vytápění a koupelnové žebříky	201 - 400 m ²	4 000	Podlahové vytápění a koupelnové žebříky	401 - více m ²	dle dohody
Podlahové vytápění a koupelnové žebříky	1 - 200 m ²	cena vč. DPH 3 500									
Podlahové vytápění a koupelnové žebříky	201 - 400 m ²	4 000									
Podlahové vytápění a koupelnové žebříky	401 - více m ²	dle dohody									
<p>Návrh topení - podlahové vytápění / radiátory *</p> <table border="0"> <tr> <td>Podlahové vytápění, radiátory a koupelnové žebříky</td> <td>1 - 200 m²</td> <td>cena vč. DPH 4 000</td> </tr> <tr> <td>Podlahové vytápění, radiátory a koupelnové žebříky</td> <td>201 - 400 m²</td> <td>4 500</td> </tr> <tr> <td>Podlahové vytápění, radiátory a koupelnové žebříky</td> <td>401 - více m²</td> <td>dle dohody</td> </tr> </table> <p>Návrh bude vypracován až po zaplacení částky dle ceníku.* *V případě odběru materiálu na celou zakázku je tato služba ZDARMA.</p>			Podlahové vytápění, radiátory a koupelnové žebříky	1 - 200 m ²	cena vč. DPH 4 000	Podlahové vytápění, radiátory a koupelnové žebříky	201 - 400 m ²	4 500	Podlahové vytápění, radiátory a koupelnové žebříky	401 - více m ²	dle dohody
Podlahové vytápění, radiátory a koupelnové žebříky	1 - 200 m ²	cena vč. DPH 4 000									
Podlahové vytápění, radiátory a koupelnové žebříky	201 - 400 m ²	4 500									
Podlahové vytápění, radiátory a koupelnové žebříky	401 - více m ²	dle dohody									
<p>Návrh obsahuje: Detailní půdorysy podlaží s kladečským výkresem, roztečemi, dimenzemi, délkami okruhů. Technickou zprávu obsahující tepelné ztráty, parametry montáže a výkaz výměř. Cenovou nabídku zboží zakomponovaného do návrhu. Předání návrhu topení v elektronické podobě (pdf).</p>											
<div style="display: flex; justify-content: space-around;"> <div data-bbox="379 1384 683 1809"> </div> <div data-bbox="762 1384 1104 1809"> </div> </div>											
<p>Ceny návrhů platí při dodání kompletní dokumentace v elektronické podobě v pracovním DWG formátu (půdorysy dwg + PENB průkaz energetické náročnosti budovy pdf).</p>											





OTOPNÁ TĚLESA



REGULACE A ARMATURY



ROZVODY TOPENÍ A VODY
SYSTEMY PODLAHOVÉHO VYT.





PŘÍSLUŠENSTVÍ
PRO KOTLE NA TUHÁ PALIVA

SOLÁRNÍ SYSTEMY

OBRÁZEK	NÁZEV	ROZMĚR	BARVA	ČÍSLO ZBOŽÍ DODAVATELE	JEDNOTKOVÁ CENA v Kč
<p>Rozvody vody, topení a systém podlahového vytápění CONCEPT (CON62, CON60)</p> <p>Celý rozvod je možné realizovat z prvků jednoho systému, což má zejména následující výhody:</p> <ul style="list-style-type: none"> • vzájemná kompatibilita všech prvků a garance spojů • jedna technika spojování = jedno nářadí. 					
<p>Vícevrstvé trubky AL/PE-XC</p> <p>Základní charakteristiky: CONCEPT AL/PE-Xc je vícevrstvá trubka s podélně svařenou hliníkovou trubkou. Materiál vnitřní trubky je PEHD-Xc – materiál té nejvyšší kvality. Trubka snese vysoký statický tlak a odolává rázům i krátkodobému překročení teploty.</p> <p>Základní technické parametry: Maximální provozní teplota: 95°C; Maximální provozní tlak: 10 barů. Nepropustnost kyslíku: 100 %. Vícevrstvé trubky AL/PE-Xc jsou dle ČSN EN ISO 21003 zařazeny do třídy použití 2a a 5b</p> <p>Jednotlivé vrstvy trubky:</p> <ul style="list-style-type: none"> • vnější krycí trubka PE-Xc • adhezivní vrstva • hliníková podélně svařená trubka (u trubky 16 x 2 síla hliníku 0,2 mm) • adhezivní vrstva • vnitřní trubka PE-Xc 					
	16 x 2 AL/PE-Xc	100 m / bal.	bílá	B142002011	44
	16 x 2 AL/PE-Xc	200 m / bal.	bílá	B142002012	44
	16 x 2 AL/PE-Xc	500 m / bal.	bílá	B142002013	43
	18 x 2 AL/PE-Xc	100 m / bal.	bílá	B142003011	51
	20 x 2 AL/PE-Xc	100 m / bal.	bílá	B142004011	59
	26 x 3 AL/PE-Xc	50 m / bal.	bílá	B142005011	106
	32 x 3 AL/PE-Xc	50 m / bal.	bílá	B142006011	167
	16x2 SKIN MSS Al/PE-X	v tyčích 5 m	bílá	B111001004	83
	18x2 SKIN MSS Al/PE-X	v tyčích 5 m	bílá	B111002004	102
	20x2 SKIN MSS Al/PE-X	v tyčích 5 m	bílá	B111003004	120
	26x3 SKIN MSS Al/PE-X	v tyčích 5 m	bílá	B111004004	172
	32x3 SKIN MSS Al/PE-X	v tyčích 5 m	bílá	B111005004	251
	40x3,5 SKIN MSS Al/PE-X	v tyčích 5 m	bílá	B111006004	393
	50x4 SKIN MSS Al/PE-X	v tyčích 5 m	bílá	B111007004	588
	63x4,5 SKIN MSS Al/PE-X	v tyčích 5 m	bílá	B111008004	1 075
	<p>Trubky ze síťovaného polyethylénu PEHD-XC</p> <p>Základní charakteristiky: Trubka PE-X CONCEPT-COMAP je vyrobena z polyethylenu o vysoké hustotě se zasítováním fyzikální cestou, tj. materiál je správně označován jako PEHD-Xc.</p> <p>Trubka má tzv. kyslíkovou bariéru a proto je vhodná pro rozvody topení nebo podlahové topení. Pro rozvody topení používáme trubku s chráničkou, pro podlahové topení naopak trubku bez chráničky.</p> <p>Základní technické parametry: Maximální provozní teplota: 95°C; Maximální provozní tlak: 10 barů; Nepropustnost kyslíku: 0,014 mg / lxd při 60°C</p> <p>Jednotlivé vrstvy trubky:</p> <ul style="list-style-type: none"> • vnější krycí film z PE-Xc • adhezivní vrstva • vrstva z EVOH zabraňující prostupu kyslíku • adhezivní vrstva • vnitřní trubka PE-Xc 				
					

OBRÁZEK	NÁZEV	ROZMĚR	BARVA	ČÍSLO ZBOŽÍ DODAVATELE	JEDNOTKOVÁ CENA v Kč
	16 x 2 - PeXc + EVOH	120 m / bal.	přírodní PE	B713001011	34
	16 x 2 - PeXc + EVOH	240 m / bal.	přírodní PE	B713001012	34
	17 x 2 - PeXc + EVOH	200 m / bal.	přírodní PE	B713002011	37
	17 x 2 - PeXc + EVOH	500 m / bal.	přírodní PE	B713002012	35
	18 x 2 - PeXc + EVOH	120 m / bal.	přírodní PE	B713003012	38
	Trubky ze síťovaného polyethylénu PE-Xb + EVOH				
	Základní charakteristiky:				
	PE-Xb s kyslíkovou bariérou EVOH - trubka ze síťovaného polyethylénu. Síťování polyethylénu je provedeno klasickou cestou pomocí silanu. Aby se zabránilo prostupu kyslíku ze vzduchu do trubky, je povrch opatřen EVOH bariérou. Trubka má velmi dobré vlastnosti a dobře se zpracovává.				
	Trubka má tzv. kyslíkovou bariéru a proto je vhodná pro rozvody topení nebo podlahové topení. Pro rozvody topení používáme trubku s chráničkou, pro podlahové topení naopak trubku bez chráničky.				
	Základní technické parametry:				
	Maximální provozní teplota: 95°C; Maximální provozní tlak: 10 barů; Nepropustnost kyslíku: 0,014 mg / lxd při 60°C				
	Jednotlivé vrstvy trubky:				
	<ul style="list-style-type: none"> ▪ vnější krycí film z PE-Xb ▪ adhezni vrstva ▪ vrstva z EVOH zabraňující prostupu kyslíku ▪ adhezni vrstva ▪ vnitřní trubka PE-Xb 				
	17 x 2 - PeXb + EVOH	200 m / bal.	přírodní PE	B613008001	45
	Trubka příslušenství				
	Chránička černá, vnitřní průměr 20, vnější průměr 25, pro trubky 16 x 2 až 18 x 2 mm	50 m / bal.	černá	50-MBLACK20	22

OBRÁZEK	NÁZEV	ROZMĚR	BARVA	ČÍSLO ZBOŽÍ DODAVATELE	JEDNOTKOVÁ CENA v Kč
<p>Předizolované potrubí pro rozvody vody a topení Multiskin2 Al/Pex (CON62)</p> <p>Základní charakteritika: Vícevrstvé potrubí Multiskin 2 jsou pětivrstvé trubky určené pro realizaci rozvodů vody a topení. 10mm izolace je vyrobena z extrudovaného PE a slouží ke snížení tepelných ztrát. Na vnější straně je izolace potažena PE fi lmem, který zabraňuje pronikání vlhkosti do izolace. Pro praktickou orientaci při realizaci rozvodu jsou trubky k dispozici s izolací v červené a modré barvě. Hlavní výhody předizolovaných trubek: - Šetří čas = odpadá čas potřebný na izolování - Šetří náklady = odpadají peníze nutné na izolování - Předěje se chybám v rozvodech = záměna přívodu a zpátečky Základním materiálem je PE-X (polyethylén o vysoké odolnosti proti teplotě). Hliníková vrstva u průměru 16 je 0,2mm a proto jsou trubky označeny MultiSKIN 2. Základní technické parametry: Vlastnosti izolace - tepelná odolnost -40°C až +100°C, požární klasifikace třídy E, tepelná izolace 0,04 W/mK při 40°C, provozní teplota +5°C až +100°C. Akustická izolace do 23 db(A). Vlastnosti potrubí – použití pro rozvody pitné vody, tepla, chladu (při větším poměru glykol / voda jak 50 / 50 kontaktovat výrobce), stlačeného vzduchu, provozní teplota -10°C až +70°C, maximální provozní tlak 10 barů.</p>					
	Al/Pex s 10mm izolací 16x2,0mm	50 m v bal.	modrá	B531001001	60 / m
	Al/Pex s 10mm izolací 20x2,0mm	50 m v bal.	modrá	B531002001	76 / m
	Al/Pex s 10mm izolací 26x3,0mm	25 m v bal.	modrá	B531003001	143 / m
	Al/Pex s 10mm izolací 32x3,0mm	25 m v bal.	modrá	B531004001	224 / m
	Al/Pex s 10mm izolací 16x2,0mm	50 m v bal.	červená	B532001001	60 / m
	Al/Pex s 10mm izolací 20x2,0mm	50 m v bal.	červená	B532002001	76 / m
	Al/Pex s 10mm izolací 26x3,0mm	25 m v bal.	červená	B532003001	143 / m
	Al/Pex s 10mm izolací 32x3,0mm	25 m v bal.	červená	B532004001	224 / m
<p>Trubky z POLYBUTENU (CON 60) - doprodej</p> <p>Základní charakteristiky: Trubky jsou zhotoveny z materiálu Akoafloor PB R 509, který byl vyvinut speciálně pro trubky určené k plošnému vytápění nebo chlazení. Díky tomuto materiálu je dosaženo vyšší ohebnosti trubek při zachování ostatních charakteristik na požadované úrovni. Trubky odpovídají EN ISO 15876 a mají kyslíkovou bariéru podle DIN 4726.</p> <p>Základní technické parametry: Maximální provozní teplota: 95°C; Maximální provozní tlak: 10 barů; Nepropustnost kyslíku: 0,014 mg/lxd při 60°C</p> <p>Jednotlivé vrstvy trubky:</p> <ul style="list-style-type: none"> • vrstva z EVOH zabraňující prostupu kyslíku • adhezční vrstva • vnitřní trubka PB <p>Trubka z POLYBUTENU</p>					
	17 x 2 - PB + EVOH	250 m/bal.	slon. kost	 B900001001	36
	* mimo příslušenství				

OBRÁZEK	NÁZEV	ROZMĚR	BARVA	ČÍSLO ZBOŽÍ DODAVATELE	JEDNOTKOVÁ CENA v Kč
<p>Lisovací tvarovky CONCEPT – Sudo Press Visu-Control (CON62) pro trubky AL/PE-Xc AL/PE-Xc, PeXc+EVOH</p> <p>Lisovací tvarovky Sudo Press série S7000 s unikátní technologií Visu-Control jsou tvarovky s velmi širokým využitím. Tvarovky lze využít pro rozvody vody i topení, v případě potřeby i pro podlahové topení. Tvarovky jsou s trubkami spojovány radiálním lisováním - velmi moderní, rychlou a hlavně spolehlivou technologií. Lisovací profil je označován jako „TH/THL“ a jedná se o běžně používaný profil a tedy i běžně používané čelisti resp. lisovací soupravy.</p>					
	Koleno 45°C 7041W				
	Koleno 45, 2 x lisovací spoj	26		7041W26	357
	Koleno 45, 2 x lisovací spoj	32		7041W32	391
	Koleno 45, 2 x lisovací spoj	40		7041W40	1 245
	Koleno 45, 2 x lisovací spoj	50		7041W50	1 521
	Koleno 45, 2 x lisovací spoj	63		7041W63	3 149
	Koleno 45, 2 x lisovací spoj	75		7041W75	3 791
	Koleno 90° 7090W				
	Koleno 90, 2 x lisovací spoj	14		7090W14	112
	Koleno 90, 2 x lisovací spoj	16		7090W16	144
	Koleno 90, 2 x lisovací spoj	18		7090W18	195
	Koleno 90, 2 x lisovací spoj	20		7090W20	168
	Koleno 90, 2 x lisovací spoj	26		7090W26	250
	Koleno 90, 2 x lisovací spoj	32		7090W32	344
	Koleno 90, 2 x lisovací spoj	40		7090W40	713
	Koleno 90, 2 x lisovací spoj	50		7090W50	1 245
	Koleno 90, 2 x lisovací spoj	63		7090W63	1 770
	Koleno 90, 2 x lisovací spoj	75		7090W75	3 866
	Koleno s vnitřním závitem 7090GW				
	Koleno s vnitřním závitem, lisovací spoj-IG	14-1/2		7090GW1412	140
	Koleno s vnitřním závitem, lisovací spoj-IG	16-1/2		7090GW1612	144
	Koleno s vnitřním závitem, lisovací spoj-IG	18-1/2		7090GW1812	189
	Koleno s vnitřním závitem, lisovací spoj-IG	20-1/2		7090GW2012	170
	Koleno s vnitřním závitem, lisovací spoj-IG	20-3/4		7090GW2034	186
	Koleno s vnitřním závitem, lisovací spoj-IG	26-3/4		7090GW2634	244
	Koleno s vnitřním závitem, lisovací spoj-IG	26-1		7090GW261	408
	Koleno s vnitřním závitem, lisovací spoj-IG	32-1		7090GW321	372
	Koleno s vnitřním závitem, lisovací spoj-IG	40-5/4		7090GW40114	737
	Koleno s vnitřním závitem, lisovací spoj-IG	50-6/4		7090GW50112	1 222
	Koleno s vnějším závitem 7092GW				
	Koleno s vnějším závitem, lisovací spoj-AG	14-1/2		7092GW1412	138
	Koleno s vnějším závitem, lisovací spoj-AG	16-1/2		7092GW1612	156
	Koleno s vnějším závitem, lisovací spoj-AG	18-1/2		7092GW1812	178
	Koleno s vnějším závitem, lisovací spoj-AG	20-1/2		7092GW2012	178
	Koleno s vnějším závitem, lisovací spoj-AG	20-3/4		7092GW2034	186
	Koleno s vnějším závitem, lisovací spoj-AG	26-3/4		7092GW2634	238
	Koleno s vnějším závitem, lisovací spoj-AG	26-1		7092GW261	404
	Koleno s vnějším závitem, lisovací spoj-AG	32-1		7092GW321	360
	Koleno s vnějším závitem, lisovací spoj-AG	40-5/4		7092GW40114	756
	T-kus jednoznačný 7130W				
	T-kus jednoznačný, 3 x lisovací spoj	14		7130W14	167
	T-kus jednoznačný, 3 x lisovací spoj	16		7130W16	186
	T-kus jednoznačný, 3 x lisovací spoj	18		7130W18	273
	T-kus jednoznačný, 3 x lisovací spoj	20		7130W20	225
	T-kus jednoznačný, 3 x lisovací spoj	26		7130W26	321
	T-kus jednoznačný, 3 x lisovací spoj	32		7130W32	681
	T-kus jednoznačný, 3 x lisovací spoj	40		7130W40	1 190
	T-kus jednoznačný, 3 x lisovací spoj	50		7130W50	1 881
	T-kus jednoznačný, 3 x lisovací spoj	63		7130W63	2 960
	T-kus jednoznačný, 3 x lisovací spoj	75		7130W75	4 575

OTOPNÁ TĚLESA





REGULACE A ARMATURY









 ROZVODY TOPENÍ A VODY
SYSTEMY PODLAHOVÉHO VYT.

 PŘÍSLUŠENSTVÍ
PRO KOTLE NA TUHÁ PALIVA

SOLÁRNÍ SYSTEMY

OBRÁZEK	NÁZEV	ROZMĚR	BARVA	ČÍSLO ZBOŽÍ DODAVATELE	JEDNOTKOVÁ CENA v Kč
	T-kus redukovaný 7130RW				
	T-kus redukovaný, 3 x lisovací spoj	16-14-14		7130RW161414	169
	T-kus redukovaný, 3 x lisovací spoj	16-14-16		7130RW161416	184
	T-kus redukovaný, 3 x lisovací spoj	16-20-16		7130RW162016	250
	T-kus redukovaný, 3 x lisovací spoj	18-16-16		7130RW181616	244
	T-kus redukovaný, 3 x lisovací spoj	18-16-18		7130RW181618	265
	T-kus redukovaný, 3 x lisovací spoj	20-14-20		7130RW201420	251
	T-kus redukovaný, 3 x lisovací spoj	20-16-16		7130RW201616	238
	T-kus redukovaný, 3 x lisovací spoj	20-16-18		7130RW201618	247
	T-kus redukovaný, 3 x lisovací spoj	20-16-20		7130RW201620	226
	T-kus redukovaný, 3 x lisovací spoj	20-18-18		7130RW201818	274
	T-kus redukovaný, 3 x lisovací spoj	20-18-20		7130RW201820	274
	T-kus redukovaný, 3 x lisovací spoj	20-20-16		7130RW202016	265
	T-kus redukovaný, 3 x lisovací spoj	20-26-16		7130RW202616	336
	T-kus redukovaný, 3 x lisovací spoj	20-26-20		7130RW202620	397
	T-kus redukovaný, 3 x lisovací spoj	26-16-16		7130RW261616	365
	T-kus redukovaný, 3 x lisovací spoj	26-16-20		7130RW261620	390
	T-kus redukovaný, 3 x lisovací spoj	26-16-26		7130RW261626	334
	T-kus redukovaný, 3 x lisovací spoj	26-18-18		7130RW261818	390
	T-kus redukovaný, 3 x lisovací spoj	26-18-20		7130RW261820	353
	T-kus redukovaný, 3 x lisovací spoj	26-18-26		7130RW261826	421
	T-kus redukovaný, 3 x lisovací spoj	26-20-16		7130RW262016	390
	T-kus redukovaný, 3 x lisovací spoj	26-20-20		7130RW262020	406
	T-kus redukovaný, 3 x lisovací spoj	26-20-26		7130RW262026	421
	T-kus redukovaný, 3 x lisovací spoj	26-26-16		7130RW262616	406
	T-kus redukovaný, 3 x lisovací spoj	26-26-20		7130RW262620	421
	T-kus redukovaný, 3 x lisovací spoj	26-32-26		7130RW263226	650
	T-kus redukovaný, 3 x lisovací spoj	32-16-32		7130RW321632	650
	T-kus redukovaný, 3 x lisovací spoj	32-18-32		7130RW321832	650
	T-kus redukovaný, 3 x lisovací spoj	32-20-32		7130RW322032	650
	T-kus redukovaný, 3 x lisovací spoj	32-26-26		7130RW322626	650
	T-kus redukovaný, 3 x lisovací spoj	32-26-32		7130RW322632	681
	T-kus redukovaný, 3 x lisovací spoj	32-32-26		7130RW323226	681
	T-kus redukovaný, 3 x lisovací spoj	40-20-40		7130RW402040	920
T-kus redukovaný, 3 x lisovací spoj	40-26-40		7130RW402640	1 175	
T-kus redukovaný, 3 x lisovací spoj	40-32-40		7130RW403240	1 175	
T-kus redukovaný, 3 x lisovací spoj	50-26-50		7130RW502650	1 826	
T-kus redukovaný, 3 x lisovací spoj	50-32-50		7130RW503250	2 175	
T-kus redukovaný, 3 x lisovací spoj	50-40-50		7130RW504050	1 881	
T-kus redukovaný, 3 x lisovací spoj	63-26-63		7130RW632663	1 936	
T-kus redukovaný, 3 x lisovací spoj	63-32-63		7130RW633263	2 279	
T-kus redukovaný, 3 x lisovací spoj	63-40-63		7130RW634063	2 223	
T-kus redukovaný, 3 x lisovací spoj	63-50-63		7130RW635063	3 527	
T-kus redukovaný, 3 x lisovací spoj	75-50-75		7130RW755075	5 124	
T-kus redukovaný, 3 x lisovací spoj	75-63-75		7130RW756375	5 512	
	T-kus s vnitřním závitem 7130GW				
	T-kus s vnitřním závitem , 2 x lisovací spoj	16-1/2-16		7130GW161216	247
	T-kus s vnitřním závitem , 2 x lisovací spoj	18-1/2-18		7130GW181218	259
	T-kus s vnitřním závitem , 2 x lisovací spoj	20-1/2-20		7130GW201220	259
	T-kus s vnitřním závitem , 2 x lisovací spoj	20-3/4-20		7130GW203420	342
	T-kus s vnitřním závitem , 2 x lisovací spoj	26-1/2-26		7130GW261226	434
	T-kus s vnitřním závitem , 2 x lisovací spoj	26-3/4-26		7130GW263426	492
	T-kus s vnitřním závitem , 2 x lisovací spoj	26-1-26		7130GW26126	573
	T-kus s vnitřním závitem , 2 x lisovací spoj	32-1/2-32		7130GW321232	634
	T-kus s vnitřním závitem , 2 x lisovací spoj	32-3/4-32		7130GW323432	691
	T-kus s vnitřním závitem , 2 x lisovací spoj	32-1-32		7130GW32132	773
	T-kus s vnitřním závitem , 2 x lisovací spoj	32-5/4-32		7130GW3211432	878
	T-kus s vnitřním závitem , 2 x lisovací spoj	40-3/4-40		7130GW403440	929
	T-kus s vnitřním závitem , 2 x lisovací spoj	40-1-40		7130GW40140	1 000
	T-kus s vnitřním závitem , 2 x lisovací spoj	50-3/4-50		7130GW503450	1 395

OBRÁZEK	NÁZEV	ROZMĚR	BARVA	ČÍSLO ZBOŽÍ DODAVATELE	JEDNOTKOVÁ CENA v Kč
	T-kus s vnitřním závitem , 2 x lisovací spoj	50-1-50		7130GW50150	1 742
	T-kus s vnitřním závitem , 2 x lisovací spoj	63-2-63		7130GW63263	2 735
	T-kus s vnitřním závitem , 2 x lisovací spoj	63-3/4"-63		7130GW633463	2 158
	T-kus s vnějším závitem 7132GW				
	T-kus s vnějším závitem , 2 x lisovací spoj	16-1/2-16		7132GW161216	247
	T-kus s vnějším závitem , 2 x lisovací spoj	20-1/2-20		7132GW201220	256
	T-kus s vnějším závitem , 2 x lisovací spoj	20-3/4-20		7132GW203420	281
	T-kus s vnějším závitem , 2 x lisovací spoj	26-3/4-26		7132GW263426	568
	T-kus s vnějším závitem , 2 x lisovací spoj	26-1-26		7132GW26126	581
	T-kus s vnějším závitem , 2 x lisovací spoj	32-3/4-32		7132GW323432	701
	T-kus s vnějším závitem , 2 x lisovací spoj	32-1-32		7132GW32132	810
	Dvojité křížení 7495W				
	Dvojité křížení, 6 x lisovací spoj	16-16-16		7495W161616	1 297
	Dvojité křížení, 6 x lisovací spoj	20-16-20		7495W201620	1 364
	Dvojité křížení, 6 x lisovací spoj	20-20-20		7495W202020	1 389
	Dvojité křížení, 6 x lisovací spoj	20-16-16		7495W201616	1 297
	Spojka 7270W				
	Spojka, 2 x lisovací spoj	14		7270W14	102
	Spojka, 2 x lisovací spoj	16		7270W16	109
	Spojka, 2 x lisovací spoj	18		7270W18	166
	Spojka, 2 x lisovací spoj	20		7270W20	166
	Spojka, 2 x lisovací spoj	26		7270W26	224
	Spojka, 2 x lisovací spoj	32		7270W32	323
	Spojka, 2 x lisovací spoj	40		7270W40	678
	Spojka, 2 x lisovací spoj	50		7270W50	996
	Spojka, 2 x lisovací spoj	63		7270W63	1 618
	Spojka, 2 x lisovací spoj	75		7270W75	2 437
	Spojka redukována 7240W				
	Spojka redukována, 2 x lisovací spoj	16-14		7240W1614	107
	Spojka redukována, 2 x lisovací spoj	18-16		7240W1816	153
	Spojka redukována, 2 x lisovací spoj	20-14		7240W2014	136
	Spojka redukována, 2 x lisovací spoj	20-16		7240W2016	153
	Spojka redukována, 2 x lisovací spoj	20-18		7240W2018	166
	Spojka redukována, 2 x lisovací spoj	26-16		7240W2616	192
	Spojka redukována, 2 x lisovací spoj	26-18		7240W2618	205
	Spojka redukována, 2 x lisovací spoj	26-20		7240W2620	205
	Spojka redukována, 2 x lisovací spoj	32-16		7240W3216	275
	Spojka redukována, 2 x lisovací spoj	32-20		7240W3220	281
	Spojka redukována, 2 x lisovací spoj	32-26		7240W3226	293
	Spojka redukována, 2 x lisovací spoj	40-20		7240W4020	433
	Spojka redukována, 2 x lisovací spoj	40-26		7240W4026	617
	Spojka redukována, 2 x lisovací spoj	40-32		7240W4032	617
	Spojka redukována, 2 x lisovací spoj	50-32		7240W5032	857
	Spojka redukována, 2 x lisovací spoj	50-40		7240W5040	996
	Spojka redukována, 2 x lisovací spoj	63-40		7240W6340	1591
	Spojka redukována, 2 x lisovací spoj	63-50		7240W6350	1 591
	Spojka redukována, 2 x lisovací spoj	75-50		7240W7550	1 945
	Spojka redukována, 2 x lisovací spoj	75-63		7240W7563	2 296
	Přechod 7243GW				
	Přechod, lisovací spoj - vnější závit	14-1/2		7243GW1412	94
	Přechod, lisovací spoj - vnější závit	16-1/2		7243GW1612	98
	Přechod, lisovací spoj - vnější závit	18-1/2		7243GW1812	212
	Přechod, lisovací spoj - vnější závit	18-3/4		7243GW1834	149
	Přechod, lisovací spoj - vnější závit	20-1/2		7243GW2012	121
	Přechod, lisovací spoj - vnější závit	20-3/4		7243GW2034	138

OBRÁZEK	NÁZEV	ROZMĚR	BARVA	ČÍSLO ZBOŽÍ DODAVATELE	JEDNOTKOVÁ CENA v Kč
	Přechod, lisovací spoj - vnější závit	26-3/4		7243GW2634	176
	Přechod, lisovací spoj - vnější závit	26-1		7243GW261	244
	Přechod, lisovací spoj - vnější závit	32-1		7243GW321	265
	Přechod, lisovací spoj - vnější závit	63-2		7243GW632	1 521
	Přechod, lisovací spoj - vnější závit	75-2 1/2		7243GW75212	2 408
	Přechod, lisovací spoj - vnější závit	40 x 3,5 x 5/4		7243GW40114	594
	Přechod, lisovací spoj - vnější závit	50 x 4-6/4		7243GW50112	830
	Přechod 7243CW				
	Přechod, lisovací spoj - přechod s vnějším cylindrickým závitem	20-1/2C		7243CW2012	135
	Přechod, lisovací spoj - přechod s vnějším cylindrickým závitem	26-1C		7243CW261	419
	Přechod 7270GW				
	Přechod, lisovací spoj - vnitřní závit	14-1/2		7270GW1412	108
	Přechod, lisovací spoj - vnitřní závit	16-1/2		7270GW1612	129
	Přechod, lisovací spoj - vnitřní závit	18-1/2		7270GW1812	144
	Přechod, lisovací spoj - vnitřní závit	20-1/2		7270GW2012	144
	Přechod, lisovací spoj - vnitřní závit	20-3/4		7270GW2034	153
	Přechod, lisovací spoj - vnitřní závit	26-3/4		7270GW2634	180
	Přechod, lisovací spoj - vnitřní závit	26-1		7270GW261	244
	Přechod, lisovací spoj - vnitřní závit	32-1		7270GW321	275
	Přechod, lisovací spoj - vnitřní závit	32-5/4		7270GW32114	503
	Přechod, lisovací spoj - vnitřní závit	63-2		7270GW632	2 240
	Přechod, lisovací spoj - vnitřní závit	75-2 1/2		7270GW75212	2 429
	Přechod, lisovací spoj - vnitřní závit	40x3.5 - 5/4		7270GW40114	941
	Přechod, lisovací spoj - vnitřní závit	50x4 - 6/4		7270GW75212	1 328
	Záslepka 7300W				
	Záslepka, lisovací spoj	16		7300W16	129
	Záslepka, lisovací spoj	18		7300W18	166
	Záslepka, lisovací spoj	20		7300W20	166
	Záslepka, lisovací spoj	26		7300W26	229
	Záslepka, lisovací spoj	32		7300W32	250
	Záslepka, lisovací spoj	40		7300W40	478
	L-garnitura 7090LW				
	L-garnitura koncová	16/200		7090LW161	296
	L-garnitura koncová	16/300		7090LW162	374
	L-garnitura koncová	18/300		7090LW181	439
	L-garnitura koncová	20/300		7090LW201	439
	L-garnitura koncová	16/1100		7090LW163	976
	T-garnitura 7130LW				
	T-garnitura průchozí	16/300		7130LW161615	473
	T-garnitura průchozí	20/300		7130LW202015	537
	Dvojitá patka 7506W				
	Dvojitá patka	16-15, H=61 mm		7506W16152	507
	Dvojitá patka	16-15, H=73 mm		7506W16154	530
	Dvě nástěnky s držákem s vnitřním závitem, lisovací	16x2-1/2		7507W1612	512
	Koleno 7098DW pro napojení rozdělovače	26-1		7098DW261	698

OBRÁZEK	NÁZEV	ROZMĚR	BARVA	ČÍSLO ZBOŽÍ DODAVATELE	JEDNOTKOVÁ CENA v Kč
	Přechod kolenový 7090JW				
	Přechod kolenový, lis. spoj - svěrný spoj	16-15CU		7090JW1615	161
	Přechod kolenový, lis. spoj - svěrný spoj	20-22CU		7090JW2022	287
	Přechod kolenový, lis. spoj - svěrný spoj	26-22CU		7090JW2622	377
	T-kus 7130JW pro svěrné napojení CU, 2 x lis. spoj	16-15-16		7130JW161516	315
	Přechod přímý 7240JW				
	Přechod přímý, lis. Spoj - svěr. Spoj	16-15CU		7240JW1615	135
	Přechod přímý, lis. Spoj - svěr. Spoj	20-22CU		7240JW2022	241
	Přechod přímý, lis. Spoj - svěr. Spoj	26-22CU		7240JW2622	315
	Přechod přímý 7873W , lis. spoj - pájecí spoj	16-15CU		7873W1615	151
	Přechod kolenový 7090EW				
	Přechod kolenový niklovaný	16-12CU L=150		7090EW1612	271
	Přechod kolenový niklovaný	16-15CU L=150		7090EW1615	297
	Přechod kolenový niklovaný	20-22CU L=60		7090EW2022	374
	Přechod kolenový niklovaný	26-22CU L=60		7090EW2622	486
	Přechod přímý 7271EW				
	Přechod přímý, lis. spoj - trubka	16-15CU		7271EW1615	209
	Přechod přímý, lis. spoj - trubka	20-22CU		7271EW2022	372
	Přechod přímý 7871W				
	Přechod přímý, lis. spoj - lis. Profil V	16-15CU		7871W1615	252
	Přechod přímý, lis. spoj - lis. Profil V	16-18CU		7871W1618	305
	Přechod přímý, lis. spoj - lis. Profil V	16-15CU		7871W2015	329
	Přechod přímý, lis. spoj - lis. Profil V	20-18CU		7871W2018	368
	Přechod přímý, lis. spoj - lis. Profil V	20-22CU		7871W2022	449
	Přechod přímý, lis. spoj - lis. Profil V	26-15CU		7871W2615	458
	Přechod přímý, lis. spoj - lis. Profil V	26-22CU		7871W2622	590
	Přechod přímý, lis. spoj - lis. Profil V	32-28CU		7871W3228	981
	Přechod přímý 7872W				
	Přechod přímý, lis. spoj - lis. profil M	16-15CU		7872W1615	213
	Přechod přímý, lis. spoj - lis. profil M	20-22CU		7872W2022	380
	Šroubení přímé 7359GW				
	Šroubení přímé s plochým těsněním	14-1/2		7359GW1412	153
	Šroubení přímé s plochým těsněním	16-3/8		7359GW1638	143
	Šroubení přímé s plochým těsněním	16-1/2		7359GW1612	137
	Šroubení přímé s plochým těsněním	16-3/4		7359GW1634	147
	Šroubení přímé s plochým těsněním	18-1/2		7359GW1812	207
	Šroubení přímé s plochým těsněním	18-3/4		7359GW1834	172
	Šroubení přímé s plochým těsněním	20-1/2		7359GW2012	220
	Šroubení přímé s plochým těsněním	20-3/4		7359GW2034	172
	Šroubení přímé s plochým těsněním	26-3/4		7359GW2634	246
	Šroubení přímé s plochým těsněním	26-1		7359GW261	447
	Šroubení přímé s plochým těsněním	32-5/4		7359GW32114	627
	Šroubení přímé s plochým těsněním	32-1		7359GW321	582
Šroubení přímé s plochým těsněním	75-2 1/2		7359GW75212	3 428	











OTOPNÁ TĚLESA



REGULACE A ARMATURY

ROZVODY TOPENÍ A VODY
SYSTÉMY PODLAHOVÉHO VYT.

PŘÍSLUŠENSTVÍ
PRO KOTLE NA TUHÁ PALIVA

SOLÁRNÍ SYSTÉMY

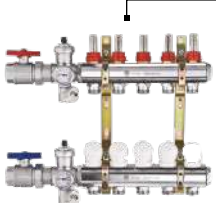
OBRÁZEK	NÁZEV	ROZMĚR	BARVA	ČÍSLO ZBOŽÍ DODAVATELE	JEDNOTKOVÁ CENA v Kč
	Šroubení rohové 7096GW Šroubení rohové s plochým těsněním	16-3/4		7096GW1634	202
	Šroubení přímé 7359GEW Šroubení přímé s EUROKONUSEM	16-3/4E		7359GEW1634	144
	Šroubení přímé s EUROKONUSEM	18-3/4E		7359GEW1834	149
	Šroubení přímé s EUROKONUSEM	20-3/4E		7359GEW2034	149
	Nástěnka 7473GW Nástěnka jednoduchá nízká	16-1/2 H=40		7473GW1612	256
	Nástěnka jednoduchá nízká	20-1/2 H=40		7473GW2012	333
	Nástěnka 7471GW Nástěnka jednoduchá standardní	16-1/2 H=52		7471GW1612	236
	Nástěnka jednoduchá standardní	18-1/2 H=52		7471GW1812	249
	Nástěnka jednoduchá standardní	20-1/2 H=52		7471GW2012	249
	Nástěnka jednoduchá standardní	20-3/4 H=46		7471GW2034	320
	Nástěnka jednoduchá standardní	26-3/4 H=46		7471GW2634	364
	Dvojitá nástěnka 7471DGW Dvojitá nástěnka standard	16-1/2 H=52		7471DGW161216	619
	Dvojitá nástěnka standard	18-1/2 H=52		7471DGW181218	629
	Dvojitá nástěnka standard	20-1/2 H=52		7471DGW201220	632
	Dvě nástěnky 7770W Dvě průchozí nástěnky s držákem	16-1/2		7770W1612	724
	Dvě průchozí nástěnky s držákem	20-1/2		7770W2012	829
	Dvě nástěnky 7778W Dvě nástěnky s fixačním plechem	16-1/2		7778W1612	1 243
	Dvě nástěnky s fixačním plechem	20-1/2		7778W2012	1 620
	Připojení WC nádržky 7490W	16-1/2		7490W1612	389
	Náhradní lisovací kroužek 7500W Náhradní lisovací nerezový kroužek	16		7500W16	33
	Náhradní lisovací nerezový kroužek	18		7500W18	50
	Náhradní lisovací nerezový kroužek	20		7500W20	49
	Náhradní lisovací nerezový kroužek	26		7500W26	83
	Náhradní lisovací nerezový kroužek	32		7500W32	129
	Náhradní lisovací nerezový kroužek	40		7500W40	179
	Náhradní lisovací nerezový kroužek	50		7500W50	305
	Náhradní lisovací nerezový kroužek	75		7500W75	555
	Náhradní O-kroužek EPDM 7501W Náhradní O-kroužek EPDM pro mosazné tvarovky	14		7501W14	17
	Náhradní O-kroužek EPDM pro mosazné tvarovky	16		7501W16	18
	Náhradní O-kroužek EPDM pro mosazné tvarovky	18		7501W18	28
	Náhradní O-kroužek EPDM pro mosazné tvarovky	20		7501W20	28
	Náhradní O-kroužek EPDM pro mosazné tvarovky	26		7501W26	47
	Náhradní O-kroužek EPDM pro mosazné tvarovky	32		7501W32	73
	Náhradní O-kroužek EPDM pro mosazné tvarovky	40		7501W40	101
	Náhradní O-kroužek EPDM pro mosazné tvarovky	75		7501W75	289
	Náhradní krytka Náhradní krytka pro lisovací tvarovky			7600W75	187

OBRÁZEK	NÁZEV	ROZMĚR	BARVA	ČÍSLO ZBOŽÍ DODAVATELE	JEDNOTKOVÁ CENA v Kč
	Rozdělovače pro podlahové vytápění (CON60, 62) Rozdělovače pro systémy podlahového vytápění jsou vyrobeny pro zajištění jednoduché instalace a bezproblémového rozvodu teplotnosné kapaliny. Rozdělovače jsou univerzální pro systémy připojení radiátorů a podlahového vytápění používané v ČR.				
	Univerzální čerpadlová sestava s termost. regulací pro tepelné zdroje např.: tepelná čerpadla, kondenzační kotle i kotle na tuhá paliva; použití v kombinaci pro rozdělovače RPT-03, 04 čerpadlová skupina (s elektronickým čerpadlem Wilo) s bezpečnostním termostatem 248N-065-7868				
	POZOR! Nutná skříň s hloubkou min. 135 mm. POZOR! V případě použití s rozdělovačem je nutné zvolit větší rozměr skříně.				
	Bez mísení s průtokoměry				
	Rozdělovač - 2 okruhy – doporučená skříň SGN/P-0	240 mm	chrom	RPT04-02	5 978
	Rozdělovač - 3 okruhy – doporučená skříň SGN/P-1	290 mm	chrom	RPT04-03	6 690
	Rozdělovač - 4 okruhy – doporučená Skříň SGN/P-1	340 mm	chrom	RPT04-04	8 002
	Rozdělovač - 5 okruhů – doporučená skříň SGN/P-2	390 mm	chrom	RPT04-05	9 055
	Rozdělovač - 6 okruhů – doporučená skříň SGN/P-2	440 mm	chrom	RPT04-06	10 055
	Rozdělovač - 7 okruhů – doporučená skříň SGN/P-3	490 mm	chrom	RPT04-07	11 114
	Rozdělovač - 8 okruhů – doporučená skříň SGN/P-3	540 mm	chrom	RPT04-08	12 152
	Rozdělovač - 9 okruhů – doporučená skříň SGN/P-3	590 mm	chrom	RPT04-09	13 174
	Rozdělovač - 10 okruhů – doporučená skříň SGN/P-4	640 mm	chrom	RPT04-10	14 212
	Rozdělovač - 11 okruhů – doporučená skříň SGN/P-4	690 mm	chrom	RPT04-11	14 905
	Rozdělovač - 12 okruhů – doporučená skříň SGN/P-5	740 mm	chrom	RPT04-12	15 984
	Sestava rozdělovačů složená z: Vstupní rozdělovač s regulátory průtoku a výstupy 3/4" EK, výstupní rozdělovač se zabudovanými ventily s možností připojení elektro - termických pohonů s výstupy 3/4" EK, sada s odvzdušňovacím ventilem, vypouštěcím / napouštěcím ventilem a teploměrem 0-80°C, kulové ventily se šroubením, držáky a přípojky primárního okruhu 1".				
	Průmyslové rozdělovače Rozdělovače pro bytové domy a průmyslové objekty, jsou připraveny na osazení měřiči tepla, kulovými uzávěry a odvzdušňovacími ventily.				
	Rozdělovač - 2 okruhy – dopor. skříň SGN/P0	200 mm	chrom	220BM100-07-02	3 329
	Rozdělovač - 3 okruhy – dopor. skříň SGN/P1	300 mm	chrom	220BM100-07-03	4 722
	Rozdělovač - 4 okruhy – dopor. skříň SGN/P2	400 mm	chrom	220BM100-07-04	6 352
	Rozdělovač - 5 okruhů – dopor. skříň SGN/P3	500 mm	chrom	220BM100-07-05	6 866
	Rozdělovač - 6 okruhů – dopor. skříň SGN/P3	600 mm	chrom	220BM100-07-06	9 527
	Rozdělovač - 7 okruhů – dopor. skříň SGN/P5	700 mm	chrom	220BM100-07-07	11 115
	Rozdělovač - 8 okruhů – dopor. skříň SGN/P5	800 mm	chrom	220BM100-07-08	12 701
	Rozdělovač - 9 okruhů – dopor. skříň SGN/P5	900 mm	chrom	220BM100-07-09	14 289
	Sestava rozdělovačů složená z: Vstupní rozdělovač s výstupy 3/4" těsnění na plocho, výstupní rozdělovač s výstupy 3/4" těsnění na plocho, trubka primárního okruhu 5/4" zakončená vnitřními závitmi, příprava na ruční odvzdušňovací ventil, mosazné stavitelné konzole, rozteč větví 100 cm, materiál - pochromovaná mosaz.				

OTOPIVNÁ TĚLESA







REGULACE A ARMATURY







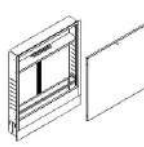

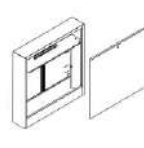



 ROZVODY TOPENÍ A VODY
 SYSTÉMY PODLAHOVÉHO VYT.

 PŘÍSLUŠENSTVÍ
 PRO KOTLE NA TUHÁ PALIVA











SOLÁRNÍ SYSTÉMY

OBRÁZEK	NÁZEV	ROZMĚR	BARVA	ČÍSLO ZBOŽÍ DODAVATELE	JEDNOTKOVÁ CENA v Kč
	Bez mísení s průtokoměry nerez				
	Rozdělovač - 2 okruhy – doporuč. skříň SGN/P-0	240 mm	nerez	RPT04-02 INOX	3 009
	Rozdělovač - 3 okruhy – doporuč. skříň SGN/P-1	290 mm	nerez	RPT04-03 INOX	3 774
	Rozdělovač - 4 okruhy – doporuč. skříň SGN/P-1	340 mm	nerez	RPT04-04 INOX	4 595
	Rozdělovač - 5 okruhů – doporuč. skříň SGN/P-2	390 mm	nerez	RPT04-05 INOX	5 459
	Rozdělovač - 6 okruhů – doporuč. skříň SGN/P-2	440 mm	nerez	RPT04-06 INOX	6 281
	Rozdělovač - 7 okruhů – doporuč. skříň SGN/P-3	490 mm	nerez	RPT04-07 INOX	7 110
	Rozdělovač - 8 okruhů – doporuč. skříň SGN/P-3	540 mm	nerez	RPT04-08 INOX	7 948
	Rozdělovač - 9 okruhů – doporuč. skříň SGN/P-3	590 mm	nerez	RPT04-09 INOX	8 751
	Rozdělovač - 10 okruhů – doporuč. skříň SGN/P-4	640 mm	nerez	RPT04-10 INOX	9 557
	Rozdělovač - 11 okruhů – doporuč. skříň SGN/P-4	690 mm	nerez	RPT04-11 INOX	10 395
	Rozdělovač - 12 okruhů – doporuč. skříň SGN/P-5	740 mm	nerez	RPT04-12 INOX	11 216
Sestava rozdělovačů složená z:					
Vstupní rozdělovač s regulátory průtoky a výstupy 3/4" EK, výstupní rozdělovač se zabudovanými ventily s možností připojení elektrotermických pohonů s výstupy 3/4" EK, sada s odvzdušňovacím ventilem, vypouštěcím / napouštěcím ventilem. Rozdělovače RPT INOX lze kombinovat s čerpadlovou skupinou 248 N.					
Příslušenství pro rozdělovače					
	Kulový kohout - přímý	1"	červený	198010008	541
	Kulový kohout - přímý	1"	modrý	198010211	541
	Kulový kohout - rohový	1"	červený	198110008	673
	Kulový kohout - rohový	1"	modrý	198110211	673
	Kulový kohout s teploměrem - přímý	1"	červený	197910008	889
	Kulový kohout s teploměrem - přímý	1"	modrý	197910211	889
	Kulový kohout s teploměrem - rohový	1"	červený	350T/1-06	1 339
	Kulový kohout s teploměrem - rohový	1"	modrý	350T/1-06B	1 339
	Svorné šroubení pro vícevrstvou trubku (AL/PE-Xc) - vnitřní				
	Přechodka 1/2" pro AL/PE-Xc trubku	1/2" x 16 mm		FIG1/2M16X2	175
	Přechodka - vnější				
	Přechodka 3/4" pro AL/PE-Xc trubku	3/4" x 16 mm		FEG3/4PM16X2	100
	Přechodka 3/4" pro AL/PE-Xc trubku	3/4" x 18 mm		FEG3/4PM18X2	128
	Přechodka 3/4" pro AL/PE-Xc trubku	3/4" x 20 mm		217T-20020	111
	Svorné šroubení pro vícevrstvou trubku (Pe-Xc, PB)				
	Eurokonus pro PE a PB trubku 16	3/4" EK x 16 mm		216T-16020	88
	Eurokonus pro PE a PB trubku 17	3/4" EK x 17 mm		216T-17020	90
	Eurokonus pro PE a PB trubku 18	3/4" EK x 18 mm		216T-18020	96
	Eurokonus pro PE a PB trubku 20	3/4" EK x 20 mm		216T-20020	96
Příslušenství					
	Tvarovka CONCEPT vsuvka (jen pro rozdělovače)	1/2" x 3/4"	mosaz	R-07RD045OR-7868	101
	Průtokoměr			R-06TACOAOR	
	Integrovaný termostatický ventil	1/2"		06VTTSCSL	576

OBRÁZEK	NÁZEV	ROZMĚR	BARVA	ČÍSLO ZBOŽÍ DODAVATELE	JEDNOTKOVÁ CENA v Kč
	Automatický odzvušňovací+ vypouštěcí ventil+teploměr	1"		256-06	1 316
	Teploměr(nový typ-krátký integr. dřík) 0-80°C			281VS	386
	Přechodové šroubení pro rozdělovače	3/4" EK x 1/2" vnitřní		1016304	407
	Vodící oblouk pro trubky 16 až 18mm, 90°, plast, pod rozvaděč	V = 80 mm		F-062713	48
Skříně pro rozdělovače					
<ul style="list-style-type: none"> ▪ skříně pro rozdělovače s povrchovou úpravou komaxit ▪ barva bílá RAL 9010 ▪ dodávány včetně zámku s klíčkem ▪ vyráběny jako dvoudílné Skříně jsou vyráběny z plechu o síle 1 mm. Na obou bocích jsou připraveny průrazy pro přívody. Pro konzole rozdělovačů jsou uvnitř zadního dílu nastavitelné úchyty.					
Skříně podomítková					
	Skříně podomítková - SGP-0	335 / 575-665 / 110-175	bílá	SGP-0	1 770
	Skříně podomítková - SGP-1	435 / 575-665 / 110-175	bílá	SGP-1	1 934
	Skříně podomítková - SGP-2	565 / 575-665 / 110-175	bílá	SGP-2	2 261
	Skříně podomítková - SGP-3	715 / 575-665 / 110-175	bílá	SGP-3	2 457
	Skříně podomítková - SGP-4	795 / 575-665 / 110-175	bílá	SGP-4	2 556
	Skříně podomítková - SGP-5	965 / 575-665 / 110-175	bílá	SGP-5	2 752
Hloubka je nastavitelná od 110 do 175 mm. Ve spodní části jsou výškově polohovatelné nohy.					
	Skříně pro rozdělovač a regulaci	440/780-870/110-175	bílá	SGPW-1	2 959
	Skříně pro rozdělovač a regulaci	570/780-870/110-175	bílá	SGPW-2	3 204
	Skříně pro rozdělovač a regulaci	720/780-870/110-175	bílá	SGPW-3	3 406
	Skříně pro rozdělovač a regulaci	800/780-870/110-175	bílá	SGPW-4	3 632
	Skříně pro rozdělovač a regulaci	970/780-870/110-175	bílá	SGPW-5	3 896
	Skříně pro rozdělovač a regulaci	970/780-870/110-175	bílá	SGPW-6	4 575
Skříně nadomítková					
	Skříně nadomítková - SGN-0	385 / 580 / 110	bílá	SGN-0	1 671
	Skříně nadomítková - SGN-1	485 / 580 / 110	bílá	SGN-1	1 770
	Skříně nadomítková - SGN-2	615 / 580 / 110	bílá	SGN-2	2 162
	Skříně nadomítková - SGN-3	760 / 580 / 110	bílá	SGN-3	2 261
	Skříně nadomítková - SGN-4	845 / 580 / 110	bílá	SGN-4	2 360
	Skříně nadomítková - SGN-5	1015 / 580 / 115	bílá	SGN-5	2 556
	Skříně nadomítková - SGNG-1	485 / 580 / 135	bílá	SGNG-1	2 383
	Skříně nadomítková - SGNG-2	615 / 580 / 135	bílá	SGNG-2	2 510
	Skříně nadomítková - SGNG-3	760 / 580 / 135	bílá	SGNG-3	2 902
	Skříně nadomítková - SGNG-4	845 / 580 / 135	bílá	SGNG-4	3 159
Skříně nadomítková - SGNG-5	1015 / 580 / 135	bílá	SGNG-5	3 464	
	Skříně pro rozdělovač a regulaci	485/780/157	bílá	SGNW-1	2 800
	Skříně pro rozdělovač a regulaci	615/780/157	bílá	SGNW-2	2 942
	Skříně pro rozdělovač a regulaci	760/780/157	bílá	SGNW-3	3 171
	Skříně pro rozdělovač a regulaci	845/780/157	bílá	SGNW-4	3 379
	Skříně pro rozdělovač a regulaci	1015/780/157	bílá	SGNW-5	3 724
	Skříně pro rozdělovač a regulaci	1115/780/157	bílá	SGNW-6	4 427

OBRÁZEK	NÁZEV	ROZMĚR	BARVA	ČÍSLO ZBOŽÍ DODAVATELE	JEDNOTKOVÁ CENA v Kč
Systémové desky k podlahovému vytápění					
	Systémová deska pro podlahové vytápění bez izolace Systémová deska z tvrdého plastu o síle 0,9 mm. Balení obsahuje 12 desek. Rozměr desky: 1 x 800 x 1400 mm vhodná pouze pro max 17 x 2 trubku. Výška popu je 22,5 mm	13,44 m ² / bal.	černá	PT10001-01	3 840 286 / m²
	Systémová deska pro podlahové vytápění s izolací 11 mm Systémová deska s pochůznou fólií z tvrdého plastu o síle 0,6 mm. Tloušťka izolace je 11 mm a výška popu je 22,5 mm. Balení obsahuje 13 desek. Rozměr desky: 11 x 800 x 1400 mm	14,56 m ² / bal.	černá	PT10011-01	6 480 445 / m²
	Systémová deska pro podlahové vytápění s izolací 33 mm Systémová deska s pochůznou fólií z tvrdého plastu o síle 0,6 mm. Tloušťka izolace je 33 mm. Balení obsahuje 6 desek. Rozměr desky: 33 x 800 x 1400 mm. Výška popu je 22,5 mm	6,72 m ² / bal.	černá	PT10033-01	3 050 454 / m²
	Systémová deska Tracker s fólií a izolací 30 mm	10 m ² / bal.		EPS100/30MM	2 435 244 / m²
	Připojka podlahová-přímá	19 mm	černá	A 303	2
	Připojka podlahová-úhlová	19 mm	černá	B 304	3
	Dilatační pás s přesahující fólií a lepicí páskou. - materiál - pěnový PE., balení 50 m	8 x 150 mm	šedá/ modrá	656790015	28
	Dilatační lišta T2002 Dilatační lišta pro rozdělení polí v betonu, např. pro oddělení místností.	1,8 m / 1 ks		TG200218	604
	Plastifikátor CONCEPT N200 Složení směsi pro podlahové potěry: kamenivo 4/8, písek 0/4, poměr voda / cement max. 0,4 (tj. max. 10 l vody / 25 kg cementu). Dávkování: cca. 0,2 l plastifikátoru na 1 m ² při výšce potěru 5 cm. Použití pouze do betonu.	10 kg		PT10010	1 010
Příslušenství k podlahovému vytápění - regulace					
	Zónová regulace vytápění - drátová verze Centrální svorkovnice CONCEPT pro podlahové vytápění, ovládání až 8 nezávislých zón, obsahuje modul pro ovládání čerpadla a kotle			PT-S08	2 150
	Manuální termostat CONCEPT, napájení 230V, regulace prostorové teploty, funkce TPI vhodná pro podlahové vytápění, beznapěťový výstup 0-230V ^{ac} , nástěnný, fce topení/chlazení			PT-01DR	590
	Digitální manuální termostat CONCEPT, verze napájení BATERIE nebo 230V regulace prostorové teploty, funkce TPI vhodná pro podlahové vytápění, beznapěťový výstup 0-230V, fce topení/chlazení			PT-11BAT PT-11DR	990 950
	Digitální Wi-Fi programovatelný termostat CONCEPT, podmínkovný, napájení 230V, (lze ho používat i bez funkce „SMART“), regulace prostorové teploty, funkce TPI vhodná pro podl. vytápění, beznapěťový výstup		bílá černá	PT-21WWF PT-21BWF	2 150 2 150



OBRÁZEK	NÁZEV	ROZMĚR	BARVA	ČÍSLO ZBOŽÍ DODAVATELE	JEDNOTKOVÁ CENA v Kč
	Rídící jednotka TECH pro zónové vytápění, ovládání až 8 nezávislých zón včetně modulu pro ovládání čerpadla			EU-L-5	2 652
	Programovatelný termostat regulace prostorové teploty, týdenní program, vstup pro externí tepl. čidlo, nástěnný, fce topení/chlazení, napájení BATERIE		bílá černá	EU-292 v3 B EU-292 v3 Č	2 080 2 080
	Manuální termostat s digitálním ukazatelem teploty regulace prostorové teploty, nástěnný, fce topení/chlazení, napájení BATERIE		bílá černá	EU-294 V1 EU-294 V1	1 066 1 066
Zónová SMART regulace vytápění					
	Centrální svrkovnice CONCEPT pro podlahové vytápění, ovládání až 8 nezávislých zón, obsahuje modul pro ovládání čerpadla a kotle			PT-S08	2 150
	Digitální Wi-Fi programovatelný termostat CONCEPT, podomítkový, napájení 230V, regulace prostorové teploty, funkce funkce TPI vhodná pro podl. vytápění, beznapěťový výstup, možnost vzdáleného ovládání a programování pomocí aplikace ENGO Smart		černá bílá	PT-21BWF PT-21WWF	2 150 2 150
	Rídící jednotka TECH pro drátové/bezdrátové zónové vytápění, ovládání 8 nezávislých zón, možnost sériového propojení až 4ks regulátoru a řízení až 32 topných zón (nutno doplnit EU-M-9r) + 1x výstup 230V (pro čerpadlo), 1x beznapěťový výstup (pro zapínání topného zařízení), funkce topení/chlazení			EU-L-9r	9 646
	Drátový pokojový termostat nástěnný s RS komunikací k ovládání EU-L-9r - napájení z regulátoru EU-L-9r		bílá	EU-R-9s PLUS-WH	1 872
	Bezdrátový pokojový termostat nástěnný bez podsvícení k ovládání EU-L-9r Udržování zadané teploty v místnosti, časový program topení. Vestavěné čidlo teploty a vlhkosti, možnost připojení podlahového čidla, LCD displej, napájení 2x AAA 1,5 V, bez podsvícení.		bílá černá	EU-R-8B PLUS-WH EU-R-8B PLUS-BK	1 664 1 664
	Drátové pokojové čidlo nástěnné k ovládání EU-L-9r - napájení BATERIE		černá bílá	EU-C-7p EU-C-7p	546 546
	Bezdrátové pokojové čidlo nástěnné k ovládání EU-L-9r možnost nastavení teploty na řídicí jednotce pro nastavení časových programů nutno doplnit o modul EU-M-9		bílá černá	EU-C-8r EU-C-8r	936 936
	Drátový kontrolní panel podomítkový s RS komunikací s vestavěným modulem Wifi Nastavení teplotních harmonogramů všech zón regulátoru EU-L-9r, změna teplot, provozních režimů a pod. Slouží jako internetový modul pro připojení regulátoru k internetu. Dálkové nastavení parametrů regulátoru. Připojení pomocí RS kabelu. Jeden panel může ovládat až 4 EU-L-9r, napájení 230V		bílá	EU-M-9R-WH	11 388
Zónová regulace vytápění - termopohony drátové					
	Termoelektrický pohon 230V, závit M30x1,5, bez napětí uzavřen NC, příkon 1W, IP54, zdvih 4mm, funkce AUTOMAN, délka kabelu 80cm		bílá	PT-POH-M30	490

OTOPNÁ TĚLESA

REGULACE A ARMATURY

ROZVODY TOPENÍ A VODY
SYSTÉMY PODLAHOVÉHO VYT.

PŘÍSLUŠENSTVÍ
PRO KOTLE NA TUHÁ PALIVA

SOLÁRNÍ SYSTÉMY

NÁZEV

SCHÉMA ZAPOJENÍ

Vzorové schéma zapojení - Concept

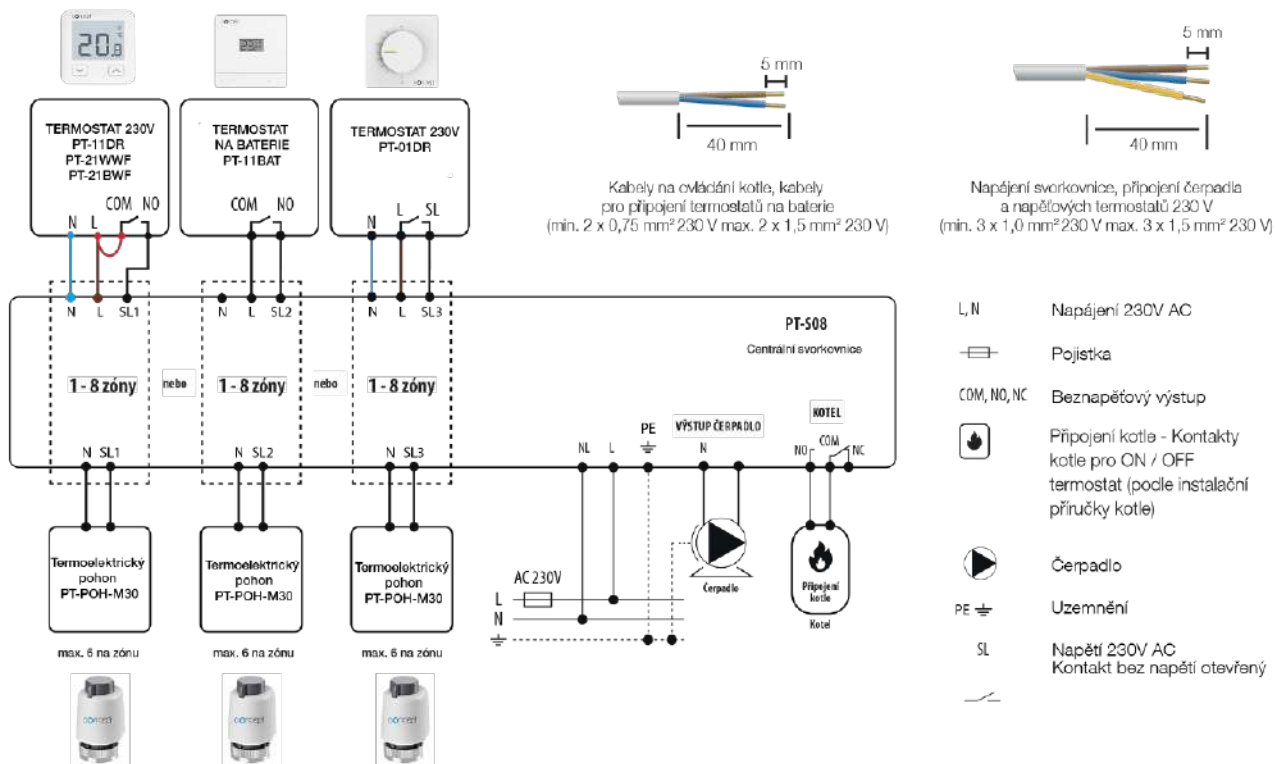

Vzorové schéma zapojení – drátová/bezdrátová verze TECH

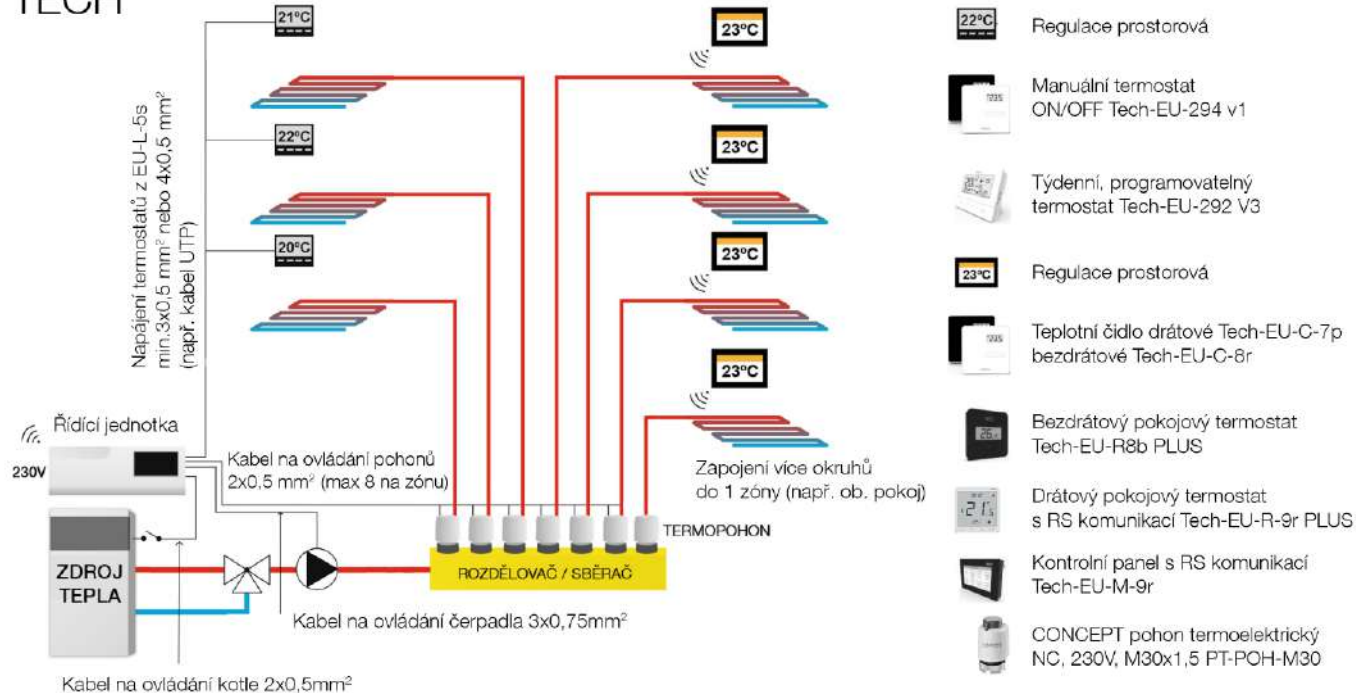



















OTOPNÁ TĚLESA

REGULACE A ARMATURY

ROZVODY TOPENÍ A VODY
SYSTÉMY PODLAHOVÉHO VYT.

PŘÍSLUŠENSTVÍ
PRO KOTLE NA TUHÁ PALIVA

SOLÁRNÍ SYSTÉMY

OBRÁZEK	NÁZEV	ROZMĚR	BARVA	ČÍSLO ZBOŽÍ DODAVATELE	JEDNOTKOVÁ CENA v Kč
Nářadí elektrické akumulátorové					
	Novopress ACO103BT 1 aku presovač včetně 1 akumulární baterie 1 turbonabíječka 1 transportní kufr 1 mateřská čelist pro lisovací vložky TH14 až TH32			4860680-12	42 034
	Baterie pro ACO103BT	12 V / 2 Ah		18366-50	3 979
	Baterie pro ACO103BT	12,0V / 3 Ah		18367-50	6 010
	Lis Power-Press ACC elektrické	230 V		577010 R220	36 390
	Nářadí elektrické aku. Rems - Mini-Press ACC Li-Ion Basic Pack	14,4 V / 1,3 Ah		578012 R220	43 500
	Baterie Akku Li-Ion	14,4 V / 1,65 Ah		571545 R14	4 650
Nářadí elektrohydraulické					
	Press Basic Pack Power-Press E Basic-Pack	230 V, 50-60 Hz, 450 W		572111 R220	23 190
Lisovací vložka TH pro nářadí COMAP					
	Lisovací vložka 7023 - TH14	14 mm		7023014	2 657
	Lisovací vložka 7023 - TH16	16 mm		7023016	2 657
	Lisovací vložka 7023 - TH18	18 mm		7023018	2 657
	Lisovací vložka 7023 - TH20	20 mm		7023020	2 657
	Lisovací vložka 7023 - TH26	26 mm		7023026	2 657
	Lisovací vložka 7023 - TH32	32 mm		7023032	2 657
	Segmentová čelist s profilem TH	40 mm		J232001001	22 786
	Mezičelist pro U75			J240002001	13 432
	U75 Segmentová čelist s profilem U	75 mm		J232004001	34 887
	Mateřská čelist pro ACO203, EFP 203, ACO203XL			7022000	7 066
	Mateřská čelist pro soupravu ACO103BT			7022020	6 714
	Pouzdro na vložky TH			7023099	381

OTOPNÁ TĚLESA

REGULACE A ARMATURY

ROZVODY TOPENÍ A VODY
SYSTÉMY PODLAHOVÉHO VYT.

PŘÍSLUŠENSTVÍ
PRO KOTLE NA TUHÁ PALIVA

SOLÁRNÍ SYSTÉMY

OBRÁZEK	NÁZEV	ROZMĚR	BARVA	ČÍSLO ZBOŽÍ DODAVATELE	JEDNOTKOVÁ CENA v Kč
	Lisovací čelisti profil TH pro nářadí REMS				
	TH 16 mm	16 mm		570460	3 990
	TH 18 mm	18 mm		570465	3 990
	TH 20 mm	20 mm		570470	3 990
	TH 26 mm	26 mm		570475	3 990
	TH 32 mm	32 mm		570487	3 990
	CONCEPT odvíječ potrubí	do 400 m		OP120EAS	5 990
	CONCEPT odvíječ potrubí	do 600 m		OP120H	6 590
	kalibrátor pro plastové a plastohliníkové potrubí	16 / 20 / 25 / 32 mm	modrá / kov	ING0067	720
	kalibrační nástroj S102	16 / 20 / 26 mm		S120162026	2 026
Nářadí ruční					
	TAC 1 aplikátor podlahových příchytok			TAC 1	6 142
	Lis Eco Press (čelisti nejsou součástí lisu)			574000 R	5 390
	Lisovací čelisti profil H17			570330	4 860
	Kalibrovací růžice				
	Kalibrovací růžice 16 mm	16 mm		11216	933
	Kalibrovací růžice 18 mm	18 mm		11218	933
	Kalibrovací růžice 20 mm	20 mm		11220	1 011
	Kalibrovací růžice 26 mm	26 mm		11226	1 141
	Kalibrovací růžice 32 mm	32 mm		11232	1 297
	Pouzdro na rukověť a kalibry				112B
Univerzální rukověť kalibru				112H	1 074
	Pružina - vnitřní				
	Pružina - vnitřní 16 x 2	16 x 2		MB3620	376
	Pružina - vnitřní 18 x 2	18 x 2		MB3630	436
	Pružina - vnitřní 20 x 2	20 x 2		MB3640	436
	Pružina - vnější				
	Pružina - vnější 16 x 2	16 x 2		C210003001	500
	Pružina - vnější 18 x 2	18 x 2		C210004001	500
	Pružina - vnější 20 x 2	20 x 2		C210005001	500
	Nůžky - na plastové trubky			V390000	2 377

OBRÁZEK	NÁZEV	OTEVÍRACÍ TEPLOTA	ČÍSLO ZBOŽÍ DODAVATELE	JEDNOTKOVÁ CENA v Kč
Príslušenství pro kotle na tuhá paliva (CON67)				
Tato skupina sortimentu doporučeného příslušenství obsahuje zařízení sloužící k ochraně a regulaci zdrojů tepla na tuhá paliva, krbů a kamen. Použití těchto regulačních a ochranných komponentů je nutné pro správně fungující topnou soustavu. Většina výrobců kotlů na tuhá paliva, kamen a krbů mají použití těchto komponentů jako podmínku dodržení záruky.				
	Dochlazovací ventily jednocestné s kapilárou Termostatický bezpečnostní ventil BVTS niklovaný CONCEPT připojení 3/4" F, pevná kapilára 1,3 m, jímka 1/2" M, 140 mm	97°C	15483	1 722
	Termostatické ventily pro řízení teploty zpátečky s automatickým vyvažováním by-passu, 1" TSV3BF KK DN 25 CONCEPT, připojení 2 x 1" F a převlečná matice 6/4" F Šroubení s kulovým kohoutem pro oběhové čerpadlo 6/4" F x 1" F, 2 kusy těsnění, max Kvs = 6,2 m³/h	50°C	16495	1 874
	Termostatické ventily pro řízení teploty zpátečky s automatickým vyvažováním by-passu, 5/4" TSV5B DN 32 CONCEPT, připojení 3 x 5/4" F, max Kvs = 7,0 m³/h	65°C	16496	1 874
	Termostatické ventily pro řízení teploty zpátečky s automatickým vyvažováním by-passu, 5/4" TSV5B DN 32 CONCEPT, připojení 3 x 5/4" F, max Kvs = 7,0 m³/h	65°C	16497	1 880
	Čerpadlové skupiny s termostatickým směřováním s automatickým vyvažováním by-passu, 1" RGMAT E G CONCEPT - DN 25, připojení 3 x 1" F, - ventil TSV3B, čerpadlo Grundfos UPM3 25-60, teploměr, kulový kohout, pro kotle do výkonu 25 kW (při dt = 20°C)	50°C	16498	5 900
	Čerpadlové skupiny s termostatickým směřováním s automatickým vyvažováním by-passu, 1" RGMAT E G CONCEPT - DN 25, připojení 3 x 1" F, - ventil TSV3B, čerpadlo UPM3 Flex AS 25-70 180, teploměr, kulový kohout, pro kotle do výkonu 27 kW (při dt = 20°C)	65°C	16499	5 900
	Čerpadlové skupiny s termostatickým směřováním s manuálním vyvažováním by-passu, 1" RGMAT EA W CONCEPT - pro kotle ATMOS - DN 25, připojení 3 x 1" F, - ventil TSV3, čerpadlo Wilo PARA 25/8 SC, teploměr, kulový kohout, pro kotle do výkonu 25 kW (při dt = 20°C) Termočlen VB24 pro ventil TSV3, 5 65 °C	72°C	16501	5 655
	Čerpadlové skupiny s termostatickým směřováním s manuálním vyvažováním by-passu, 1" RGMAT EA W CONCEPT - pro kotle ATMOS - DN 25, připojení 3 x 1" F, - ventil TSV3, čerpadlo Wilo PARA 25/8 SC, teploměr, kulový kohout, pro kotle do výkonu 25 kW (při dt = 20°C) Termočlen VB24 pro ventil TSV3, 5 65 °C	72°C	16198	602
	Čerpadlové skupiny s termostatickým směřováním s automat. vyvažováním by-passu, 5/4" RGMAT E G 5/4 CONCEPT - DN 32, připojení 3 x 5/4" F, - ventil TSV5B, čerpadlo Grundfos UPM3 25-75, teploměr, pro kotle do výkonu 50 kW (při dt = 20°C)	65°C	16500	6 819
	Záložní zdroje pro oběhová čerpadla kotlů na tuhá paliva PG 500 Compact CONCEPT Záložní zdroj pro oběhová čerpadla kotlů na tuhá paliva včetně akumulátoru 18 Ah Příklady doby zálohování: spotřebič na výstupu 20 W - 5 hodin spotřebič na výstupu 45 W - 3,5 hodiny		16502	5 115
	Bezpečnostní skupiny Bezpečnostní skupina s izolací CONCEPT - pojistný ventil, odvzdušňovací ventil, tlakoměr 0-4 bar - připojení převlečná matice 1", pojistný ventil 2 a 3 barový	Otevírací tlak PV 2 bar 3 bar	16503 16504	1 296 1 296







OTOPNÁ TĚLESA

REGULACE A ARMATURY





ROZVODY TOPENÍ A VODY
SYSTÉMY PODLAHOVÉHO VYT.

PŘÍSLUŠENSTVÍ
PRO KOTLE NA TUHÁ PALIVA

SOLÁRNÍ SYSTÉMY

OBRÁZEK	NÁZEV	ROZMĚR	BARVA	ČÍSLO ZBOŽÍ DODAVATELE	JEDNOTKOVÁ CENA v Kč
	Ochrany zdrojů tepla (CON68, CON64 a CON69) Ventil uzavírací - CONCEPT systém ochr. před vytop. s 3 WiFi snímači-Chytrý ventil	3/4"		CHV34	9 074
	CONCEPT mag. mechanický filtr MG Vario 1 včetně 2 kulových ventilů, bílý	přípojení 3/4"		MG1VARIOPT	2 348
	CONCEPT magnetický mechanický filtr Hippo bez kulového ventilu	přípojení 3/4"		HIPPOPT	1 169
	Ventil odvzdušňovací - závitový Concept Flexvent automatický R1/2" mosaz - závitový Concept Flexvent automatický R3/8" mosaz - závitový Concept Flexvent automatický R1/2" mosaz, rohový			27747 27748 27716	252 227 279
	Ventil pojistný - závitový Concept Flopress - pro topení Ventil pojistný - závitový Concept Flopress - pro topení Ventil pojistný - závitový Concept Flopress - pro topení Ventil pojistný - závitový Concept Flopress - pro topení Ventil pojistný - závitový Concept Flopress - pro topení Ventil pojistný - závitový Concept Flopress - pro topení Ventil pojistný - závitový Concept Flopress - pro topení Ventil pojistný - závitový Concept Flopress - pro topení Ventil pojistný - závitový Concept Flopress - pro topení Ventil pojistný - závitový Concept Flopress - pro topení Ventil pojistný - závitový Concept Flopress - pro topení	1/2" x 3/4" 1,8 bar 1/2" x 3/4" 2,5 bar 1/2" x 3/4" 3 bar 1/2" x 3/4" 4 bar 3/4" x 3/4" 1,8 bar 3/4" x 3/4" 2,5 bar 3/4" x 3/4" 3 bar 3/4" x 3/4" 4 bar 1"x 1" 1,8 bar 1"x 1" 2,5 bar 1"x 1" 3 bar 1"x 1" 4 bar	mosaz mosaz mosaz mosaz mosaz mosaz mosaz mosaz mosaz mosaz mosaz mosaz	27061 27062 27063 27064 27065 27066 27067 27068 27075 27076 27077 27078	222 222 222 222 270 270 270 270 649 649 649 649
	Ventil pojistný - závitový Concept Flopress - pro pitnou vodu Ventil pojistný - závitový Concept Flopress - pro pitnou vodu Ventil pojistný - závitový Concept Flopress - pro pitnou vodu Ventil pojistný - závitový Concept Flopress - pro pitnou vodu Ventil pojistný - závitový Concept Flopress - pro pitnou vodu Ventil pojistný - závitový Concept Flopress - pro pitnou vodu	1/2" x 3/4" 6 bar 1/2" x 3/4" 8 bar 3/4" x 3/4" 6 bar 3/4" x 3/4" 8 bar 1"x 1" 6 bar 1"x 1" 6 bar	mosaz mosaz mosaz mosaz mosaz mosaz	27127 27128 27129 27130 27131 27132	215 215 302 302 663 663
	Galvanická úprava vody CONCEPT ESSE CONCEPT ESSE CONCEPT ESSE	rozměr: 1/2" 3/4" 1"		PT-ESSE-1/2G PT-ESSE-3/4G PT-ESSE-1G	1 890 2 190 3 390

OBRÁZEK	NÁZEV	ROZMĚR	ČÍSLO ZBOŽÍ DODAVATELE	JEDNOTKOVÁ CENA v Kč
<h3>Membránové redukční ventily (CON625)</h3> <p>Membránový redukční ventil se používá v rozvodech pitné vody, jako ochrana proti překročení provozního tlaku vody (snižuje vstupní tlak na úroveň pracovního tlaku). Výstupní tlak je nastavitelný a zůstává neměnný se změnami vstupního tlaku vody. Výstupní tlak nastavujeme otáčením modrého ovladače. Otočením ovladače ve směru hodinových ručiček zvyšujeme tlak na výstupu. Doporučený max. výstupní tlak pro rozvody vody v objektech na bydlení je max. 4 bar. Nastavený výstupní tlak je odečítatelný na manometru, který je našroubován na přední straně ventilového tělesa. Údržbu ventilu smí provádět pouze odborně vyškolený personál dle DIN 1988. Filtr doporučujeme několikrát do roka zkontrolovat, v případě potřeby vyčistit nebo vyměnit. Montážní klíč pro demontáž baňky s filtrem je součástí balení.</p>				
	Ventil redukční závitový PT126821x Maximální teplota: 40 °C			
	Regulátor tlaku vody pro pitnou vodu 0,5-6 bar, PN 16, 0-40 °C	DN 15	PT1268211	1 459
	Regulátor tlaku vody pro pitnou vodu 0,5-6 bar, PN 16, 0-40 °C	DN 20	PT1268212	1 579
	Regulátor tlaku vody pro pitnou vodu 0,5-6 bar, PN 16, 0-40 °C	DN 25	PT1268213	1 749
	Regulátor tlaku vody pro pitnou vodu 0,5-6 bar, PN 16, 0-40 °C	DN 32	PT1268214	3 749
	Regulátor tlaku vody pro pitnou vodu 0,5-6 bar, PN 16, 0-40 °C	DN 40	PT1268215	4 399
	Ventil redukční závitový PT126822x Maximální teplota: 70 °C			
	Regulátor tlaku vody pro pitnou vodu 0,5-6 bar, PN 16, 0-70 °C	DN 15	PT1268221	2 149
	Regulátor tlaku vody pro pitnou vodu 0,5-6 bar, PN 16, 0-70 °C	DN 20	PT1268222	2 249
	Regulátor tlaku vody pro pitnou vodu 0,5-6 bar, PN 16, 0-70 °C	DN 25	PT1268223	2 499
	Regulátor tlaku vody pro pitnou vodu 1-6 bar, PN 16, 0-70 °C	DN 32	PT1268224	3 999
	Regulátor tlaku vody pro pitnou vodu 1-6 bar, PN 16, 0-70 °C	DN 40	PT1268225	4 499
	Ventil redukční závitový PT230110x Maximální teplota: 40 °C			
	Membránový redukční ventil je navíc opatřen filtrem proti pronikání nečistot do potrubního systému. Proplach se realizuje opakovaným otevřením/zavřením modrého vypouštěcího ventilu.			
	Filtr s regulátorem tlaku pro pitnou vodu, RTF 692, PN 16	DN15, G 1/2"	PT2301101	2 099
	Filtr s regulátorem tlaku pro pitnou vodu, RTF 693, PN 16	DN20, G 3/4"	PT2301102	2 449
	Filtr s regulátorem tlaku pro pitnou vodu, RTF 694, PN 16	DN25, G 1"	PT2301103	2 699
<h3>Pasty a pájky CONCEPT (CON87)</h3> <p>Tato skupina sortimentu CONCEPT obsahuje pájecí drát a pastu pro měkké pájení měděných trubek a fitinek. Všechny produkty v této řadě mají certifikát o vhodnosti pro styk s pitnou vodou a mají vypracované bezpečnostní listy. Pájecí drát je dodáván v provedení s obsahem mědi nebo stříbra v průměrech 2 a 3 mm – na cívkách o hmotnosti 250 gr. Pasta je dodávána taktéž v provedení s obsahem mědi nebo stříbra – obsah balení je 250 gr. Aplikací štěteček je součástí víčka.</p>				
Pájky CONCEPT				
	Pájka měkká Brofil (3)S-Sn97Cu3 - 2 mm		CONCEPT3CU2	447
	Pájka měkká Brofil (3)S-Sn97Cu3 - 3 mm		CONCEPT3CU3	447
	Pájka měkká Brofil (4)S-Sn97Ag3 - 2 mm		CONCEPT3AG2	758
	Pájka měkká Brofil (4) S-Sn97Ag3 - 3 mm		CONCEPT3AG3	758
Pasty CONCEPT				
	Pasta měkké pájení - CONCEPT Bropaste CU		CONCEPTPASTECU	467
	Pasta měkké pájení - CONCEPT Bropaste AG		CONCEPTPASTEAG	738









OBRÁZEK	NÁZEV	ROZMĚR	ČÍSLO ZBOŽÍ DODAVATELE	JEDNOTKOVÁ CENA v Kč
	Rekuperace XVent (XVE01)			
	Dýchat čerstvý vzduch je zdravé. Příjemné klima a dostatek čerstvého vzduchu uvnitř moderního domu zajistí rekuperační jednotka Xhouse. Současným trendem ve stavebnictví jsou stavby budov s nízkou energetickou náročností. Tu lze dosáhnout jen tehdy, pokud jsou stavby dostatečně těsné a dochází jen k minimálním tepelným ztrátám. Vzniká tak potřeba přívodu čerstvého vzduchu, kterou efektivně řeší rekuperační jednotka, která navíc zajišťuje účinné zpětné získávání tepla z vyfukovaného vzduchu z domu ven. Rekuperační jednotka Xhouse s nominálním výkonem 300 m ³ /h (přívod čerstvého vzduchu) dosahuje vysoké účinnosti zpětného zisku tepla (až 94%), což je jedním z klíčových parametrů rekuperačních jednotek.			
	Větrací jednotka s rekuperací XVent - Xhouse2 300 EC ventil., teplot. rekuperátor, předehřev, mechanický by-pass	pravá	XH2030ECS0HRPAS1A0	48 469
	Větrací jednotka s rekuperací XVent - Xhouse2 300 EC ventil, entalpický rekuper., předehřev, mechanický by-pass	pravá	XH2030ECS0ERPAS1A0	48 469
	Větrací jednotka s rekuperací XVent - Xhouse2 300 EC ventil., teplot. rekuperátor, předehřev, mechanický by-pass	levá	XH2030ECS0HRPBS1A0	48 469
	Větrací jednotka s rekuperací XVent - Xhouse2 300 EC ventil., entalp. rekuperátor, předehřev, mechanický by-pass	levá	XH2030ECS0ERPBS1A0	48 469
	Příslušenství (XVE09)			
	Filtry M5, pro Xhouse - Coarse 90% ISO 16890 (2 ks)		XH-030-FILTER-M5	831
	Filtry F7, pro Xhouse - ePM1 50 % ISO 16890 (2 ks)		XH-030-FILTER-F7	831
	Jednotka větrací s rekuperací CONCEPT 350			
	Průtok vzduchu 350 m ³ /h (150 Pa), křížový protiproudý výměník tepla se 100% automatickým letním obtokem, pro montáž na stěnu (včetně instalační lišty) nebo volitelně na podstavec, bez třístupňového přepínače, integrovaný grafický displej pro nastavení/zprovoznění a ovládání. Rozměry: 725 x 870 x 560 mm.			
	CONCEPT 350 VL - suchý výměník Provedení se suchým výměníkem, předehřev, přívod vzduchu do interiéru vlevo.	levá	350508125 C	76 054
	CONCEPT 350 VR - suchý výměník Provedení se suchým výměníkem, předehřev, přívod vzduchu do interiéru vpravo.	pravá	350508130 C	76 054
	CONCEPT 350 ERV L - entalpický výměník Provedení s entalpickým výměníkem, předehřev, přívod vzduchu do interiéru vlevo.	levá	350508230 C	91 331
	CONCEPT 350 ERV P - entalpický výměník Provedení s entalpickým výměníkem, předehřev, přívod vzduchu do interiéru vpravo.	pravá	350508225 C	91 331
	Náhradní filtry pro CONCEPT 350			
	Sada filtrů pro ComfoAir E350/Q350/Q450/Q600, ISO Coarse ≥ 65 % (G4), obsah 2 ks		400502012 A F	1 285
	Sada filtrů pro ComfoAir E350/Q350/Q450/Q600, ISO Coarse ≥ 65 % / ISO ePM1 ≥ 65 % (G4 / F7), obsah 2 ks		400502013 A F	1 390

OTOPNÁ TĚLESA

REGULACE A ARMATURY

ROZVODY TOPENÍ A VODY
SYSTEMY PODLAHOVÉHO VYT.PŘÍSLUŠENSTVÍ
PRO KOTLE NA TUHÁ PALIVA

SOLÁRNÍ SYSTÉMY

OBRÁZEK	NÁZEV	ROZMĚR	ČÍSLO ZBOŽÍ DODAVATELE	JEDNOTKOVÁ CENA v Kč	
Příslušenství pro distribuci vzduchu					
	Plastové flexibilní potrubí ø 90 mm, bal. 50 m Plastové flexibilní potrubí v provedení bílá / bílá, ø 90 mm, vysokohustotní polyetylen PE-HD, zdravotně nezávadný, UV stabilní. Vnitřní vrstva s antibakteriální a protiplísňovou ochranou.	bal. 50 m	KF/90/BB - SB	88 / m	OTOPNÁ TĚLESA
	Vnější spojka pro napojení plastového potrubí DN 90 Materiál PE-HD, délka 110 mm, ø 90 mm		ZV-90	36	
	Koleno pro plastové flexibilní potrubí Plastové koleno DN 90 pro flexibilní plastové potrubí, s těsníci kroužky.		KP-90	315	REGULACE A ARMATURY
	Stropní výústka pro napojení na talířový ventil Plastová stropní výústka s vnitřní antibakteriální vrstvou, 1 přívod ø 90 mm, ø výustky 128 mm (ventil není součástí dodávky)		SVP-90/125	572	
	Nůž pro krácení potrubí Nůž pro řezání plastového flexibilního potrubí KF 90		NKF-90	182	ROZVODY TOPENÍ A VODY SYSTÉMY PODLAHOVÉHO VYT.
	Plastová svorka modrá - balení 48 ks, kotvicí materiál pro plastové flexibilní potrubí, Ø 90 mm červená - balení 48 ks, kotvicí materiál pro plastové flexibilní potrubí, Ø 90 mm		160680 160679	1 137 1 137	
	Rozdělovací box s 6 tlumícími vývody 6 x 90 mm / 125 mm Pozinkovaná ocel, tlumící vývody, vstup 6 x ø 90 mm, 6 ks těsnění ø 90 mm, výstup ø 125 mm, klapka vzduchu, výška 240 mm, šířka 300 mm, délka 320 mm.		RT2R-6X90/125-OC	2 178	PŘÍSLUŠENSTVÍ PRO KOTLE NA TUHÁ PALIVA
	Rozdělovací box s 6 tlumícími vývody 6 x 90 mm / 160 mm Pozinkovaná ocel, tlumící vývody, vstup 6 x ø 90 mm, 6 ks těsnění ø 90 mm, výstup ø 160 mm, klapka vzduchu, výška 240 mm, šířka 300 mm, délka 320 mm.		RT2R-6X90/160-OC	2 178	
	Rozdělovací box s 8 tlumícími vývody 8 x 90 mm / 160 mm Pozinkovaná ocel, tlumící vývody, vstup 8 x ø 90 mm, 8 ks těsnění ø 90 mm, výstup ø 160 mm, klapka vzduchu, výška 240 mm, šířka 400 mm, délka 320 mm.		RT2R-8X90/160-OC	2 541	SOLÁRNÍ SYSTÉMY
	Rozdělovací box s 10 tlumícími vývody 10 x 90 mm / 160 mm Pozinkovaná ocel, tlumící vývody, vstup 10 x ø 90 mm, 10 ks těsnění ø 90 mm, výstup ø 160 mm, klapka vzduchu, výška 240 mm, šířka 500 mm, délka 320 mm.		RT2R-10X90/160-OC	2 904	

OTOPNÁ TĚLESA

REGULACE A ARMATURY

ROZVODY TOPENÍ A VODY
SYSTÉMY PODLAHOVÉHO VYT.

PŘÍSLUŠENSTVÍ
PRO KOTLE NA TUHÁ PALIVA

SOLÁRNÍ SYSTÉMY

OBRÁZEK	NÁZEV	ROZMĚR	ČÍSLO ZBOŽÍ DODAVATELE	JEDNOTKOVÁ CENA v Kč
	Těsnící kroužek pro KLIMAFLEX a box DN 90 Pro napojení potrubí do rozvodného boxu, materiál EPDM, ø 90 mm.		UVB-90	24
	Plastová vnitřní záslepka Záslepka vnitřní, EDF-Z ø 125 mm, materiál plast, pro vstup rozvodního boxu, nebo výstup talířového ventilu.		225486	10
	Hadice s vinutým drátem a tepelnou izolací , délka 10 m, ø 125 mm, vícevrstvá hadice s vinutým drátem a tepelnou izolací, materiál APOD		100821	1 221
	Hadice s vinutým drátem a tepelnou izolací , délka 10 m, ø 160 mm, vícevrstvá hadice s vinutým drátem a tepelnou izolací, materiál APOD.		100825	1 423
	Pevný tlumič oválný , délka 600 mm, připojení ø 125 mm, s vnitřní izolací o tloušťce 50 mm		256091	1 451
	Pevný tlumič oválný , délka 900 mm, připojení ø 125 mm, s vnitřní izolací o tloušťce 50 mm		256094	1 817
	Pevný tlumič oválný , délka 600 mm, připojení ø 160 mm, s vnitřní izolací o tloušťce 50 mm		256100	1 696
	Pevný tlumič oválný , délka 900 mm, připojení ø 160 mm, s vnitřní izolací o tloušťce 50 mm		256103	2 122
	Pevný tlumič hluku - hranatý , 4HR tlumič s kruhovým připojením délka 500 mm, připojení Ø 125 mm, s vnitřní izolací z minerální vlny.		278808	1 758
	Pevný tlumič hluku - hranatý , 4HR tlumič s kruhovým připojením délka 1000 mm, připojení Ø 125 mm, s vnitřní izolací z minerální vlny.		278810	2 449
	Pevný tlumič hluku - hranatý , 4HR tlumič s kruhovým připojením délka 500 mm, připojení Ø 160 mm, s vnitřní izolací z minerální vlny.		278812	2 052
	Pevný tlumič hluku - hranatý , 4HR tlumič s kruhovým připojením délka 1000 mm, připojení Ø 160 mm, s vnitřní izolací z minerální vlny.		278814	2 891
	Kovový talířový ventil pro přívod vzduchu, ø 125 mm, bílá barva.		309544	86
	Kovový talířový ventil pro odtah vzduchu, ø 125 mm, bílá barva.		309539	86
Design ventily				
	Singlepack LUFTOMET Sky vzduchotechnická vyústka vč. setu se zděří - sklo kruh lesk bílá, zděř plastová bílá	ø 125 mm	SP-LS-G-C-WS-125	1 174
	Singlepack LUFTOMET Sky vzduchotechnická vyústka vč. setu se zděří - sklo kruh lesk černá, zděř plastová černá	ø 125 mm	SP-LS-G-C-BS-125	1 174
	Singlepack LUFTOMET Sky vzduchotechnická vyústka vč. setu se zděří - sklo čtverec lesk bílá, zděř plastová bílá	ø 125 mm	SP-LS-G-Q-WS-125	1 174
	Singlepack LUFTOMET Sky vzduchotechnická vyústka vč. setu se zděří - sklo čtverec lesk černá, zděř plastová černá	ø 125 mm	SP-LS-G-Q-BS-125	1 174
	Singlepack LUFTOMET Sky vzduchotechnická vyústka vč. setu se zděří - dřevo kruh buk mydlenka, zděř plastová bílá	ø 125 mm	SP-LS-W-C-GB-125	1 202
	Singlepack LUFTOMET Sky vzduchotechnická vyústka vč. setu se zděří - dřevo čtverec buk mydlenka, zděř plastová bílá	ø 125 mm	SP-LS-W-Q-GB-125	1 202
	Páska těsnící Isocell - Airstop Flex lepicí	50mm x 25m	3AFLEX50	550
	Páska těsnící Isocell - Airstop Elasto lepicí	50mm x 25m	3APEL50	532
	Páska těsnící Isocell - Airstop Ultra lepicí černá	60mm x 40m	3ULTRA	1 073

OBRÁZEK	NÁZOV	ROZMĚR	BARVA	ČÍSLO ZBOŽÍ DODAVATELE	JEDNOTKOVÁ CENA v Kč
	Jednotka větrací s rekuperací Concept 250 - doprodej				
	Concept 250 L by Zehnder, vč. ovládací jednotky 240m ³ /h, 230 V, přívod vzduchu do interiéru vlevo			527008560	46 864
	Concept 250 R by Zehnder, vč. ovládací jednotky 240 m ³ /h, 230 V, přívod vzduchu do interiéru vpravo			527008570	46 864
	Concept 250 ERV L by Zehnder, entalp. výměník, vč. ovládací j., 240 m ³ /h, 230 V, přívod vzduchu do interiéru vlevo			527008610	56 229
	Concept 250 ERV R by Zehnder, entalp. výměník, vč. ovládací j., 240m ³ /h, 230 V, přívod vzduchu do interiéru vpravo			527008620	56 229
	Příslušenství				
	Sada filtrů pro Focus 200/250 a Concept 250 (G4)			527004260 F	1 274
	Sada filtrů pro Focus 200/250 a Concept 250 (G4/F7)			527003430 F	1 415
	Sada filtrů M5, pro jednotku Climos 200			527004270 F	1 162
	Sada filtrů M5/F7, pro jednotku Climos 200			527004280 F	1 381
	Sada filtrů G4 pro jednotku Concept 300/450			527004250 F	1 205
Sada filtrů G4/F7 pro jednotku Concept 300/450, (Novus)			527003440 F	1 396	
	Entalpický výměník tepla pro jednotku Concept 250			527007480	18 527
	Externí předehříváč pro jednotku Concept 250 DN 125, 700 W, filtr G3			527003450	8 091
	Montážní podstavec pro jednotku Concept 250 nastav. výška 280-320 mm			527002280	3 822
Koupelnový ventilátor Concept (CON68)					
Koupelnové ventilátory Concept se instalují na stěnu/panel, falešnou stěnu, strop nebo podhled. Jeho instalace je velmi jednoduchá, přičemž přední panel je odnímatelný bez použití náradí a je vhodný pro jakýkoliv interiér. Je vyroben z ABS materiálu, má výkon 9 W a max. spotřeba proudu je 0,006A. Všechny ventilátory Concept jsou dvourychlostní.					
	Ventilátor axiální - Silenzio 100 VK, dvourychlostní			11236	1 999
	Ventilátor axiální - Silenzio 100 VK N, s pokročilým časovačem			11237	2 899
	Ventilátor axiální - Silenzio 100 VK NF, s pokročilým časovačem a čidlem vlhkosti			11238	3 799

OTOPNÁ TĚLESA

REGULACE A ARMATURY

ROZVODY TOPENÍ A VODY
SYSTÉMY PODLAHOVÉHO VYT.

PŘÍSLUŠENSTVÍ
PRO KOTLE NA TUHÁ PALIVA

SOLÁRNÍ SYSTÉMY

OBRÁZEK	NÁZEV	ROZ- MĚR	ČÍSLO ZBOŽÍ DODAVATELE	JEDNOTKOVÁ CENA v Kč
	Solární sestavy - bez zásobníku, ohřev TV - CONCEPT 300 (CON70) Solární systémy CONCEPT (Akce) Slunce se řadí mezi alternativní zdroje energie a jeho význam stále roste v souvislosti s růstem cen fosilních paliv a znečištěním atmosféry. Solární systémy lze využít jak v domácnosti, tak i průmyslových aplikacích pro ohřev vody, bazénu nebo i jako podporu vytápění.			
	Sestava pro ohřev vody deskové kolektory CONCEPT 300 Klasik 2 - 2 x kolektor + příslušenství SVT kód kolektoru: SVT 22050 Sestava obsahuje: Kolektory, montážní sadu, separátor vzduchu, odvzdušňovací ventil, hnací sadu s regulací, expanzní nádobu + držák + ventil, směšovací ventil na TV, solární kapalinu Sestava neobsahuje: Ohřivač na TV a střešní háky ani podpěry a vzpěry	4 m ²	12662	34 300
	CONCEPT 50 KOMFORT PLUS - solární sestava 3x kolektor T4 ALU SVT kód kolektoru: SVT7507 Sestava obsahuje: Kolektory, ventily, přípojku, regulátor, solární čerpadlový systém, montážní sadu, expanzní nádobu, klapku, držák, nemrznoucí kapalinu, ohřivač	6,6 m ²	CONCEPT 50_3_400	47 437
	CONCEPT 50 - solární sestava 2x deskový kolektor T4 Cu, vertikální instalace, bez uchycení, s bivalentním výměníkem tepla SGW(S)B Tower Biwal 300 SVT kód kolektoru: SVT7507 Sestava obsahuje: kolektor, ventily, přípojku, regulátor, solární čerpadlový systém, klapku, expanzní nádobu, držák, nemrznoucí kapalinu, ohřivač	2,2 m ²	CONCEPT 50_2_300	42 080
	CONCEPT SET STANDARD solární sestava 2x kolektor T4 Cu SVT kód kolektoru: SVT7508 Sestava obsahuje: kolektor, ventily, přípojku, solární čerpadlový systém, regulátor, klapku, expanzní nádobu, držák, nemrznoucí kapalinu, ohřivač	4,2 m ²	CONCEPT 100_2_300	45 906
	CONCEPT SET EKO solární sestava 1x kolektor T4 Cu SVT kód kolektoru: SVT7508 Sestava obsahuje: kolektor, ventily, přípojku, solární čerpadlový systém, klapku, expanzní nádobu, držák, nemrznoucí kapalinu, ohřivač	2,1 m ²	CONCEPT 100_1_200	34 428
	CONCEPT 50 solární sestava 1x kolektor T4 Cu, bez uchycení, light SVT kód kolektoru: SVT7507 Sestava obsahuje: kolektor, ventily, přípojku, solární čerpadlový systém, regulátor, klapku, expanzní nádobu, držák, nemrznoucí kapalinu	2,1 m ²	CONCEPT 50_1_LIGHT	19 054

OBRÁZEK	NÁZEV	ROZMĚR	ČÍSLO ZBOŽÍ DODAVATELE	JEDNOTKOVÁ CENA v Kč
	Doporučená kapalina pro případné doplnění			
	Solarten super	10 l	12681	958
	Solarten super	25 l	16507	2 325
Solární sestavy - bez zásobníku, ohřev TV				
	Doporučené ohřivače na TV, ohřivač stacionární s dvěma výměníky			
	Ohřivač výměňkový vertikální - 200 NTRR/SOL	200 l, 2 výměníky	110791301	16 364
	Ohřivač výměňkový vertikální - 300 NTRR/SOL	300 l, 2 výměníky	121091301	26 529
	Ohřivač výměňkový vertikální - 500 NTRR/BP	500 l, 2 výměníky	121390101	51 818
	Ohřivač výměňkový vertikální - Aqua Solar AF 200/2 200L	200 l, 2 výměníky	7848800	21 963
	Ohřivač výměňkový vertikální - Aqua Solar AF 300/2 300L	300 l, 2 výměníky	7849800	26 133
	Ohřivač výměňkový vertikální - Aqua Solar AF 400/2 400L	400 l, 2 výměníky	7862300	34 683
	Ohřivač výměňkový vertikální - Aqua Solar AF 500/2 500L	500 l, 2 výměníky	7862400	53 034
	Topné jednotky (rozsah nastavení 5°C - 74°C)			
	TJ 6/4 - 2kW - prodloužená chlad. část+flexo šňůra	6/4", 230V / 50Hz, L= 380mm	2110353	4 132
	TJ 6/4 - 2,5kW - prodloužená chlad. část+flexo šňůra	6/4", 230V / 50Hz, L= 405mm	2110354	4 297
	TJ 6/4 - 3,75kW - prodloužená chladná část	6/4", 400V / 50Hz, L= 450mm	2110356	5 537
	TJ 6/4 - 4,5kW - prodloužená chladná část	6/4", 400V / 50Hz, L= 500mm	2110357	5 785
	TJ 6/4 - 6kW - prodloužená chladná část	6/4", 400V / 50Hz, L= 520mm	2110358	5 950
	TJ 6/4 - 7,5kW - prodloužená chladná část	6/4", 400V / 50Hz, L= 685mm	2110359	6 115
	TJ 6/4 - 9kW - prodloužená chladná část	6/4", 400V / 50Hz, L= 690mm	2110360	6 363
	Topné těleso			
	Topné těleso 2,4 kW s termostatickou hlavici, nastavitelným knoflíkem v rozsahu 0-90°C, délka vč. závitu 420 mm, délka netopícího konce 180 mm		16522	3 271
Solární těsnění:				
	Ploché těsnění solární (25 ks v balení), 3/4"	17 x 24 x 2 mm	8952	616
	Technické parametry: Velikost: 3/4" Rozměry: 17 x 24 x 2 mm Materiál: silikonové těsnění s vrstvou PTFE Barva: černá - zaručená teplotní odolnost až do +220°C - odolnost vůči glykolu - nevyklouzne ze šroubení - stlačení nebo zlomení těsnění není možné			
	Ploché těsnění solární (25 ks v balení), 1"	23 x 30 x 2 mm	8953	794
	Technické parametry: Velikost: 1" Rozměry: 23 x 30 x 2 mm Materiál: silikonové těsnění s vrstvou PTFE Barva: černá - zaručená teplotní odolnost až do +220°C - odolnost vůči glykolu - nevyklouzne ze šroubení - stlačení nebo zlomení těsnění není možné			

OTOPNÁ TĚLESA

REGULACE A ARMATURY

ROZVODY TOPENÍ A VODY
SYSTÉMY PODLAHOVÉHO VYT.

PŘÍSLUŠENSTVÍ
PRO KOTLE NA TUHÁ PALIVA

SOLÁRNÍ SYSTÉMY

OBRÁZEK	NÁZEV	ROZMĚR	ČÍSLO ZBOŽÍ DODAVATELE	JEDNOTKOVÁ CENA v Kč
Kolektory CONCEPT 50				
	CONCEPT 50 T4 Alu 2,2 - vysoce selektivní kolektor	2015 x 1091 x 82	S20032	10 613
	<p>Vysoce selektivní deskový kolektor s energetickými zisky i za nepříznivého počasí. Rám z Al slitiny. Absorber s povrchem Eta+ ve tvaru „U-dvojité harfy“ s trubkami HyLife® Solar. Kolektor s vysokým teplotním spádem již od nepříznivých klimatických podmínek bílé oblačnosti. Je určený pro celoroční provoz včetně zimního období. Odolný proti krupobití. Certifikát Solar Keymark. Baleno v kvalitní celoplošné krabici z vícevrstvé lepenky. Vyrobeno v České republice.</p>			
	Technické údaje:			
	Plocha absorbéru	2,1 m ²		
	Hmotnost	34 kg		
	Objem	1,1 l		
	Připojení 2 x	3/4"		
	Doporučený průtok	80 l/hod.		
	Lineární součinitel tepelné ztráty	3,56		
	Kvadratický součinitel tepelné ztráty	0,015		
Optická účinnost	82,4 %			
Kód SVT	SVT 7507			
Výkon	1,73 kW			
Certifikát Solar Keymark				
Příslušenství pro připojení solárních kolektorů CONCEPT 50				
	Odvzdušňovací ventil s jímkou - levý 3/4" -3/4"	3/4" - 3/4"	S40016	756
	Odvzdušňovací ventil s jímkou - pravý 3/4" -3/4"	3/4" - 3/4"	S40017	756
	Přípojka kolektoru levá 3/4" -3/4"	3/4" - 3/4"	S40018	276
	Přípojka kolektoru pravá 3/4" -3/4"	3/4" - 3/4"	S40019	276
	Přípojka kolektoru levá L 3/4"-1"	3/4"-1"	S40020	428
	Přípojka kolektoru pravá P 3/4"-1"	3/4"-1"	S40021	428
	Odvzdušňovací ventil s jímkou levý 3/4"- 1"	3/4"-1"	S40022	939
	Odvzdušňovací ventil s jímkou pravý 3/4"- 1"	3/4"-1"	S40023	939
Montážní sada nad krytinu eternit, plech, vč. nerez. uchycovacích šroubů				
	Šrouby - MS CLICK V1	pro 1 kolektor	S30037	1 956
	Šrouby - MS CLICK V2	pro 2 kolektory	S30001-21	3 312
	Šrouby - MS CLICK V3	pro 3 kolektory	S30002-21	4 491
Montážní sada pro vertikální kolektory, taškové krytiny				
	Háky - MS CLICK V1	pro 1 kolektor	S30049	2 796
	Háky - MS CLICK V2	pro 2 kolektory	S30001-111	4 276
	Háky - MS CLICK V3	pro 3 kolektory	S30002-111	5 816
Konstrukce na plochou střechu z AL profilů pro vertikální kolektory (úhel 45°)				
	MS PS 1	pro 1 kolektor	S30058-1	4 637
	MS PS 2	pro 2 kolektory	S30009-1	7 322
	MS PS 3	pro 3 kolektory	S30010-1	10 257
Konstrukce na fasádu				
	Příslušenství ke kolektorům - AL prof. T4 2,2	pro 1 kolektor	S30070	5 561
	Příslušenství ke kolektorům - AL prof. T4 2,2	pro 2 kolektory	S30071	9 343
	Příslušenství ke kolektorům - AL prof. T4 2,2	pro 3 kolektory	S30072	12 898
Příslušenství				
	M10010 spojka profilu		M10010	352
	MS KLIK V2/20° - přizvednutí pro 2 kolektory		S30074	2 469
	MS KLIK V3/20° - přizvednutí pro 3 kolektory		S30075	3 137

OBRÁZEK	NÁZEV	ROZMĚR	ČÍSLO ZBOŽÍ DODAVATELE	JEDNOTKOVÁ CENA v Kč
	Kolektory CONCEPT 100			
	CONCEPT 100 T4 Cu 2,2 - vysoce selektivní kolektor	2015 x 1091 x 82 mm	S20034	13 005
	<p>Prémiový, vysoce selektivní deskový solární kolektor se špičkovou optickou účinností. Rám z Al slitiny. Absorber s povrchem Eta+ ve tvaru „U-dvojitě harfy“ s celoměděnou konstrukcí. Kolektor s vysokým teplotním spádem a energetickými zisky již od nepříznivých klimatických podmínek bílé oblačnosti. Je určený pro celoroční provoz včetně zimního období. Odolný proti krupobití. Certifikát Solar Keymark. Baleno v kvalitní celoplošné krabici z vícevrstvé lepenky. Vyrobeno v České republice.</p>			
	Technické údaje:			
	Plocha absorbéru	2,1 m ²		
	Hmotnost	36 kg		
	Objem	1,1 l		
	Připojení 2 x	3/4"		
	Doporučený průtok	80 l/hod.		
	Lineární součinitel tepelné ztráty	3,80		
Kvadratický součinitel tepelné ztráty	0,015			
Optická účinnost	83 %			
Kód SVT	SVT 7508			
Výkon	1,743 kW			
Certifikát Solar Keymark				
Příslušenství pro připojení solárních kolektorů CONCEPT 100				
Odvzdušňovací ventil s jímkou - levý 3/4" -3/4"	3/4" -3/4"	S40016	756	
Odvzdušňovací ventil s jímkou - pravý 3/4" -3/4"	3/4" -3/4"	S40017	756	
Přípojka kolektoru levá 3/4" -3/4"	3/4" -3/4"	S40018	276	
Přípojka kolektoru pravá 3/4" -3/4"	3/4" -3/4"	S40019	276	
Přípojka kolektoru levá L 3/4"-1"	3/4"-1"	S40020	428	
Přípojka kolektoru pravá P 3/4"-1"	3/4"-1"	S40021	428	
Odvzdušňovací ventil s jímkou levý 3/4"-1"	3/4"-1"	S40022	939	
Odvzdušňovací ventil s jímkou pravý 3/4"-1"	3/4"-1"	S40023	939	
Montážní sada nad krytinu eternit, plech, vč. nerez. uchycovacích šroubů				
Šrouby - MS CLICK V1	pro 1 kolektor	S30037	1 956	
Šrouby - MS CLICK V2	pro 2 kolektory	S30001-21	3 312	
Šrouby - MS CLICK V3	pro 3 kolektory	S30002-21	4 491	
Montážní sada pro vertikální kolektory, taškové krytiny				
Háky - MS CLICK V1	pro 1 kolektor	S30049	2 796	
Háky - MS CLICK V2	pro 2 kolektory	S30001-111	4 276	
Háky - MS CLICK V3	pro 3 kolektory	S30002-111	5 816	
Konstrukce na plochou střechu z AL profilů pro vertikální kolektory (úhel 45°)				
MS PS 1	pro 1 kolektor	S30058-1	4 637	
MS PS 2	pro 2 kolektory	S30009-1	7 322	
MS PS 3	pro 3 kolektory	S30010-1	10 257	
Konstrukce na fasádu				
Příslušenství ke kolektorům - AL prof. T4 2,2	pro 1 kolektor	S30070	5 561	
Příslušenství ke kolektorům - AL prof. T4 2,2	pro 2 kolektory	S30071	9 343	
Příslušenství ke kolektorům - AL prof. T4 2,2	pro 3 kolektory	S30072	12 898	
Příslušenství montážních sad				
Spojka montážních sad MS (spojení 2 mont. sad k uchycení 4 a více kolektorů)		M10010	352	
MS KLIK V2/20° - přízvednutí pro 2 kolektory		S30074	2 469	
MS KLIK V3/20° - přízvednutí pro 3 kolektory		S30075	3 137	







OTOPNÁ TĚLESA









REGULACE A ARMATURY

ROZVODY TOPENÍ A VODY
SYSTÉMY PODLAHOVÉHO VYT.

PŘÍSLUŠENSTVÍ
PRO KOTLE NA TUHÁ PALIVA

SOLÁRNÍ SYSTÉMY

OBRÁZEK	NÁZEV	ROZMĚR	ČÍSLO ZBOŽÍ DODAVATELE	JEDNOTKOVÁ CENA v Kč
Kolektory CONCEPT 100 horizontální				
	CONCEPT 100 T4 Cu 2,2 horizontal - vysoce selektivní kolektor	1090 x 2015 x 82 mm	S20033	14 884
	Prémiový, vysoce selektivní deskový solární kolektor k horizontální instalaci. Rám z Al slitiny. Absorber ve tvaru „U-dvojitě harfy“ s celoměděnou konstrukcí a povrchem Eta+. Kolektor s vysokým teplotním spádem a energetickými zisky již od nepříznivých klimatických podmínek bílé oblačnosti. Je určený pro celoroční provoz včetně zimního období. Odolný proti krupobití. Certifikát Solar Keymark. Vyrobeno v České republice.			
	Technické údaje			
	Plocha absorbéru	2,1 m ²		
	Hmotnost	36 kg		
	Objem	1,07 l		
	Připojení 2 x	G 3/4"		
	Doporučený průtok	80 l/hod.		
	Lineární součinitel tepelné ztráty	3,80		
	Kvadratický součinitel tepelné ztráty	0,015		
	Optická účinnost	83 %		
	Kód SVT	SVT 7508		
	Výkon	1,743 kW		
Uchycení kolektorů na šikmou střechu - plech, tašky, eternit, šindel				
	Šrouby - MS Click H1 horizontální	pro 1 kolektor	S30052	3 385
	Šrouby - MS Click H2 horizontální	pro 2 kolektory	S30001-41	6 421
	Šrouby - MS Click H3 horizontální	pro 3 kolektory	S30002-41	8 670
Uchycení kolektorů na šikmou střechu - tašky				
	Háky - MS Click H1 horizontální	pro 1 kolektor	S30050	3 803
	Háky - MS Click H2 horizontální	pro 2 kolektory	S30001-31	7 188
	Háky - MS Click H3 v	pro 3 kolektory	S30002-31	9 943
Uchycení kolektorů na rovnou střechu (úhel 45°)				
	MS PH1 - horizontální	pro 1 kolektor	S30008-1	5 275
	MS PH2 - horizontální	pro 2 kolektory	S30068	8 731
	MS PH3 - horizontální	pro 3 kolektory	S30069	12 751
Montážní sada na fasádu pro kolektory CONCEPT 100 T4 2,2 Cu horizontální				
	MS F1 / H45° horizontální	pro 1 kolektor	S30028	6 573
	MS F2 / H45° horizontální	pro 2 kolektory	S30029	12 106
	MS F3 / H45° horizontální	pro 3 kolektory	S30030	16 860
Příslušenství				
	M10010 spojka profilu		M10010	352

OBRÁZEK	NÁZEV	ROZMĚR	ČÍSLO ZBOŽÍ DODAVATELE	JEDNOTKOVÁ CENA v Kč
Kolektor KPS1 CONCEPT				
	Kolektor KPS1 CONCEPT +- selektivní	2037 x 1036 x 90 mm	16493	10 300
	Technické údaje:			
	Plocha absorbéru	1,89 m ²		
	Hmotnost	38 kg		
	Objem	1,4 l		
	Připojení 4 x	Cu 22		
	Doporučený průtok	60-120 l/hod.		
	Lineární součinitel tepelné ztráty	3,85 [W.m-2.K-1]		
	Kvadratický součinitel tepelné ztráty	0,0145 [W.m-2.K-2]		
	Optická účinnost	79 %		
	Kód SVT	SVT 22050		
	„certifikováno Keymark“			
	Připojovací sada pro kolektorové pole KPS1 CONCEPT (vstup a výstup G 3/4" M, 2 x zasl., G 3/8" F pro odvd. vent., jímka pro čidlo)		14928	854
Montážní sady pro připojení a upevnění kolektorů				
	Sada upevňovací pro 1 kolektor		14929	1 766
	- na 4 háky nebo 2 podpěry + 1 vzpěra			
	Sada upevňovací a propojovací pro 2 kolektory		14930	3 717
	- na 6 háků nebo 3 podpěry + 1 vzpěra			
	Sada upevňovací a propojovací pro 3 kolektory		14931	4 973
	- na 8 háků nebo 4 podpěry + 1 vzpěra			
	Sada upevňovací a propojovací pro 4 kolektory		14932	6 383
	- na 10 háků nebo 5 podpěry + 1 vzpěra			
	Sada upevňovací a propojovací pro 5 kolektorů		14933	8 162
	- na 12 háků nebo 6 podpěr + 1 vzpěra			
Háky				
	Hák pro vlnité tašky - žárově zinkovaná ocel		14934	542
	Hák pro břidlicové tašky - nerez		14936	540
	Šroub pro střešní krytiny s držákem pro přichycení „M“ profilu		14939	468
Podpěry kolektorů na rovné střechy				
	Trojúhelníková podpěra 45°		14937	1 981
	Vzpěra zavětrovací včetně šroubů pro trojúhelníkové podpěry na rovnou střechu		14938	503
Podpěry kolektorů na rovné střechy				
	Sada upevňovací pro 1 kolektor KTU 6R2 Concept 200 na 4 háky nebo 2 podpěry + 1 vzpěra		14940	1 685
	Sada upevňov. a propoj. pro 2 kolek. KTU 6R2 Concept 200 na 6 háků nebo 3 podpěry + 1 vzpěra		14941	2 960
	Sada upevňov. a propoj. pro 3 kolek. KTU 6R2 Concept 200 na 8 háků nebo 4 podpěry + 1 vzpěra		14942	5 150
	Sada upevňov. a propoj. pro 4 kolek. KTU 6R2 Concept 200 na 10 háků nebo 5 podpěr + 1 vzpěra		14943	5 922
	Sada upevňov. a propoj. pro 5 kolek. KTU 6R2 Concept 200 na 10 háků nebo 5 podpěr + 1 vzpěra		14944	8 604





OTOPNÁ TĚLESA







REGULACE A ARMATURY

ROZVODY TOPENÍ A VODY
SYSTÉMY PODLAHOVÉHO VYT.

PŘÍSLUŠENSTVÍ
PRO KOTLE NA TUHÁ PALIVA

SOLÁRNÍ SYSTÉMY

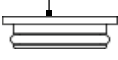
OBRÁZEK	NÁZEV	ROZMĚR	ČÍSLO ZBOŽÍ DODAVATELE	JEDNOTKOVÁ CENA v Kč
Regulace				
	STDC E CONCEPT Tříčidlový regulátor pro použití se solárními systémy s jedním kolektorovým polem a jedním spotřebičem, s výstupem PWM / 0-10 V pro nízkoenergetická čerpadla, cena včetně 2 ks čidel Pt 1000 Průvodce nastavením regulátoru v českém jazyce.		16513	4 161
	SRS3 E CONCEPT Čtyřčidlový regulátor pro použití se solárními systémy s jedním kolektorovým polem a až dvěma spotřebiči nebo dvěma nezávislými poli a jedním spotřebičem, s výstupem PWM / 0-10 V pro nízkoenergetická čerpadla, cena včetně 3 ks čidel Pt 1000 Průvodce nastavením regulátoru v českém jazyce.		16514	5 818
	EU-401N PWM - 230 V AC / 50 Hz + / -10 % 1 x PWM, 1 x solární čerpadlo, 1 x čerpadlo nebo zónový přepínací ventil, 1 x napěťový výstup (pro řízení peletových kotlů anebo elektrických spirál, cirkulačního čerpadla, chlazení TUV atd.)	110 x 163 x 57	EU-401N PWM	4 290
	EU-402N PWM - 4 x teplotní senzory PT1000 (2 x snímač nádrže, 2 x solární snímač) 1 x PWM (SIG + GND), 1 x solární čerpadlo, 1 x čerpadlo nebo zónový přepínací ventil, 1 x beznapěťový výstup (pro řízení peletových kotlů anebo elektrických spirál, cirkulačního čerpadla atd.)	110 x 163 x 57	EU-402N PWM	4 966
	Teplotní čidlo TT/S2 PT1000 s kabelem 2 m do slunečního kolektoru i spotřebiče		9108	501

OBRÁZEK	NÁZEV	ROZMĚR	ČÍSLO ZBOŽÍ DODAVATELE	JEDNOTKOVÁ CENA v Kč
Čerpadlové skupiny				
	Čerpadlová skupina CSE SOL W SRS1 TC jednotrubková s integrovaným regulátorem Pro 1 solární spotřebič a 2 čidly v ceně. s nízkoenergetickým čerpadlem WILO Para ST 25/7-50/iPWM2 2-20 l/min, 3/4", 230 V Průvodce nastavením regulátoru v českém jazyce.		17935	14 183
	Čerpadlová skupina S1 Solar 1 CONCEPT, jednotrubková s čerpadlem UPM3 25/7,5, 2-12 l/min, 3/4" M vnější Použití regulace STDC E CONCEPT a SRS3 E CONCEPT		16509	9 708
	Čerpadlová skupina S2 Solar 3 CONCEPT, dvoutrubková s čerpadlem UPM3 25/7,5, separátor, 2-12 l/min, 3/4" M vnější Použití regulace STDC E CONCEPT a SRS3 E CONCEPT		16511	11 381
	Regusol LH130 - hnací sada dvoutrubková s elektro. čerpadlem Grundfos UPM 3 solar 25-75, 2-15 l/min, DN 25	4 x G1" + 1 x G 3/4"	1360556	14 924
Armatury				
	Armatury Termostatický 3-cestný ventil směšovací 3/4 - 38-65°C	DN15 G3/4"	12659	1 096
	Vložka s plochým těsněním pro Regusol	DN 20, 3/4"	1369086	146
	Vložka s plochým těsněním pro Regusol	DN 25, 1"	1659990	139
	Šroubení se svěr. kroužkem Regusol pro měd. a přesné ocelové potrubí	DN 25, 15 mm	1367585	417/pár
	Šroubení se svěr. kroužkem Regusol pro měd. a přesné ocelové potrubí	DN 25, 18 mm	1367587	454/pár
	Šroubení se svěr. kroužkem Regusol pro měd. a přesné ocelové potrubí	DN 25, 22 mm	1367589	453/pár









OTOPNÁ TĚLESA





REGULACE A ARMATURY

ROZVODY TOPENÍ A VODY
SYSTÉMY PODLAHOVÉHO VYT.

PŘÍSLUŠENSTVÍ
PRO KOTLE NA TUHÁ PALIVA

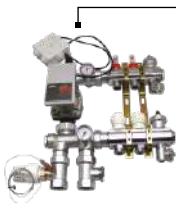
SOLÁRNÍ SYSTÉMY

OBRÁZEK	NÁZEV	ROZMĚR	ČÍSLO ZBOŽÍ DODAVATELE	JEDNOTKOVÁ CENA v Kč
Příslušenství k solárním systémům				
	Expanzní nádoby pro solární systémy			
	Expanzní nádoba 12 l	10 bar, 3/4" M	8.00012.01102140.80	1 320
	Expanzní nádoba 19 l	10 bar, 3/4" M	8.00019.01102140.80	1 552
	Expanzní nádoba 24 l	10 bar, 3/4" M	8.00024.01102140.80	1 642
	Expanzní nádoba 35 l	10 bar, 3/4" M	8.00035.01102140.80	1 994
	Příslušenství k expanzním nádobám			
	Držák expanzní nádoby na zeď a přípojovací ventil 3/4" M		16519	876
	Trubka pro připojení expanzní nádoby	3/4 L 500 mm nerez	9156	238
	Příslušenství ke kolektorům CONCEPT 300			
	Odvzdušňovací ventil 3/8" automat do 160°C	3/8"	6118	419
	Separátor vzduchu SPVS	2 x 3/4M-18"	11591	634
	Sada izolací separátoru vzduchu a odvzdušňovací ventil		13197	379
	Kulový kohout solární M/F 3/8" do 200°C	3/8"	7250	277
	Twineflon – těsnící vlákno na závity	l = 175 m, do + 240°C	Twineflon	442
	Nemrzoucí kapalina			
	Kolekton P super	5 l	3940500	492
	Kolekton P super	10 l	3941000	941
	Kolekton P super	25 l	3942500	2 229
	Armaflex			
	Izolace Armacell 13 x 18 černá	13 / 18 mm	HT 13x18	174
	Izolace Armacell 13 x 22 černá	13 / 22 mm	HT 13x22	190
	Izolace Armacell 13 x 28 černá	13 / 28 mm	HT 13x28	206
	Izolace Armacell 19 x 18 černá	19 / 18 mm	HT 19x18	302
	Izolace Armacell 19 x 22 černá	19 / 22 mm	HT 19x22	344
	Izolace Armacell 19 x 28 černá	19 / 28 mm	HT 19x28	413

OBRÁZEK	NÁZEV	ROZMĚR	BARVA	ČÍSLO ZBOŽÍ DODAVATELE	JEDNOTKOVÁ CENA v Kč
<p>System rozvodu topení a vody (CON60) - doprodej</p> <p>S mísením, s průtokoměry, s elektronickým čerpadlem, bez by pasu pro vysokoteplotní zdroje např. kotle na tuhá paliva, atmosférické plynové kotle použití pro trvalý teplotní spád min. 75/65°C</p>					
	Rozdělovač - 2 okruhy – doporučená skříň SGNG-3/SGP-3			RPT10-02 ELC	16 777
	Rozdělovač - 3 okruhy – doporučená skříň SGNG-3/SGP-3			RPT10-03 ELC	18 049
	Rozdělovač - 4 okruhy – doporučená skříň SGNG-4/SGP-4			RPT10-04 ELC	17 224
	Rozdělovač - 5 okruhů – doporučená skříň SGNG-4/SGP-4			RPT10-05 ELC	18 205
	Rozdělovač - 6 okruhů – doporučená skříň SGNG-4/SGP-4			RPT10-06 ELC	19 184
	Rozdělovač - 7 okruhů – doporučená skříň SGNG-5/SGP-5			RPT10-07 ELC	20 493
	Rozdělovač - 8 okruhů – doporučená skříň SGNG-5/SGP-5			RPT10-08 ELC	22 020
	Rozdělovač - 9 okruhů – doporučená skříň SGNG-5/SGP-5			RPT10-09 ELC	23 108
	Rozdělovač - 10 okruhů – doporučená skříň SGNG-5/SGP-5			RPT10-10 ELC	23 139
	Rozdělovač - 11 okruhů – doporučená skříň SGNG-5/SGP-5			RPT10-11 ELC	27 250
	Rozdělovač - 12 okruhů – doporučená skříň SGNG-5/SGP-5			RPT10-12 ELC	28 048
	<p>Sestava rozdělovačů složená z: Vstupní rozdělovač se 2 a 12 vývody, s regulátory průtoku se stupnicí 0,5 - 6 l/min. Výstupní rozdělovač se 2 a 12 výstupy s uzavíracími termostatickými ventily. Připojovací set oběhového čerpadla s elektronickým čerpadlem WILO. Bezpečnostní termostat nastaven na 55°C. primární okruh 1".</p>				
	CONCEPT BY-PASS	1"		253-06	2 066
<p>Bez mísení a bez regulace nerez</p>					
	Rozdělovač - bez mísení pro radiátory 2 okruhy nerez	2 okruhy	nerez	RPT01-02 INOX	1 992
	Rozdělovač - bez mísení pro radiátory 3 okruhy nerez	3 okruhy	nerez	RPT01-03 INOX	2 352
	Rozdělovač - bez mísení pro radiátory 4 okruhy nerez	4 okruhy	nerez	RPT01-04 INOX	2 715
	Rozdělovač - bez mísení pro radiátory 5 okruhů nerez	5 okruhů	nerez	RPT01-05 INOX	3 071
	Rozdělovač - bez mísení pro radiátory 6 okruhů nerez	6 okruhů	nerez	RPT01-06 INOX	3 393
	Rozdělovač - bez mísení pro radiátory 7 okruhů nerez	7 okruhů	nerez	RPT01-07 INOX	3 792
	Rozdělovač - bez mísení pro radiátory 8 okruhů nerez	8 okruhů	nerez	RPT01-08 INOX	4 153
	Rozdělovač - bez mísení pro radiátory 9 okruhů nerez	9 okruhů	nerez	RPT01-09 INOX	4 505
	Rozdělovač - bez mísení pro radiátory 10 okruhů nerez	10 okruhů	nerez	RPT01-10 INOX	4 863
	Rozdělovač - bez mísení pro radiátory 11 okruhů nerez	11 okruhů	nerez	RPT01-11 INOX	5 237
	Rozdělovač - bez mísení pro radiátory 12 okruhů nerez	12 okruhů	nerez	RPT01-12 INOX	5 599
	<p>Sestava rozdělovačů složená z: Rozdělovač bez kulových ventilů na vstupu do rozdělovače a na výstupu z rozdělovače. Vstupy a výstupy větví jsou 3/4" EK. Sběrač a rozdělovač je vybaven ručním odvzdušněním a dopouštěním.</p>				
<p>Zónová regulace vytápění - drátová verze</p>					
	Řídící jednotka pro zónové vytápění	230 V / max 50°C		SALUS KL06-230V	1 500
<p>Ovládání 6 nezávislých topných zón, možnost připojit ovládání čerpadla a kotle pomocí modulu SALUS PL07</p>					
	Modul pro ovládání čerpadla a kotle	230 V / max 50°C		SALUS PL07	950
<p>Příslušenství k řídicí jednotce SALUS KL06 - beznapěťový výstup (0-230V)</p>					

OTOPNÁ TĚLESA

REGULACE A ARMATURY

ROZVODY TOPENÍ A VODY
 SYSTÉMY PODLAHOVÉHO VYT.

PŘÍSLUŠENSTVÍ
 PRO KOTLE NA TUHÁ PALIVA

SOLÁRNÍ SYSTÉMY

	OBRÁZEK	NÁZEV	ROZMĚR	BARVA	ČÍSLO ZBOŽÍ DODAVATELE	JEDNOTKOVÁ CENA v Kč
OTOPNÁ TĚLESA		Programovatelný termostat Regulace prostorové teploty, týdenní program, vstup pro externí tepl. čidlo	5-35°C / 50Hz / 230	bílá	SALUS HTRP230	1 571
		Manuální termostat regulace prostorové teploty	5-30°C / 0-230V / 0,5A	bílá	SALUS HTR230	860
REGULACE A ARMATURY	Zónová regulace vytápění - bezdrátová verze					
		Řídící jednotka pro bezdrátové zónové vytápění - ovládání 8 nezávislých topných zón včetně modulu ovládání čerpadla a kotle	230V / 0-50°C / 2,4GHz	černá	SALUS KL08-RF	5 490
		Programovatelný bezdrátový termostat regulace prostorové teploty, týdenní program, vstup pro externí tepl. čidlo			SALUS HTRS-RF	1 910
		internetový modul WI-FI včetně aplikace SMART HOME pro drátovou i bezdrátovou regulaci nahrazuje modul SALUS CO10RF komunikuje s bezdrátovými termostaty např. SALUS HTRS-RF, SALUS HTR-RF a drátovým SALUS SQ610			SALUS UGE 600	4 200
ROZVODY TOPENÍ A VODY SYSTEMY PODLAHOVÉHO VYT.		Programovatelný termostat pro SMART HOME - v drátové verzi regulace prostorové teploty, týdenní program, vlhkostní čidlo a vstup pro externí tepl. čidlo nahrazuje drátové termostaty SALUS HTRP230 nebo SALUS HTR230	230V, 3A, 2,4 GHz		SALUS SQ610	3 430
PŘÍSLUŠENSTVÍ PRO KOTLE NA TUHÁ PALIVA	Termostatické pohony					
		Termoelektrický pohon (bez proudu uzavřen) - 230 V		bílá	116T-01-TN	637
		Termoelektrický pohon (bez proudu uzavřen) - 24 V		bílá	116T-02-TN	637
		Servopohon 2 drátový NO, bez proudu otevřeno 230V			116T-01NO	988
		Servopohon termoelektrický 12V 3A, M30x1,5		bílá	116T-05	668
		CONCEPT Unibox RTL s omezovačem teploty zpátečky, vnější nastavení		bílá	1672035	2 430
		CONCEPT Unibox plus s omezovačem teploty zpátečky i termostatickým ventilem		bílá	1672037	2 630
SOLÁRNÍ SYSTEMY		Concept Unibox E-RTL s omezovačem teploty zpátečky, zakrytý		bílá	1022731	3 351

Skřínky + umyvadla

Objednáací číslo skřínky	Související umyvadlo 1	Související umyvadlo 2	Související umyvadlo 3	Související umyvadlo 4
Concept 50				
808679	502.981.00.1			
808655	502.981.00.1			
808709	502.982.00.5			
808686	502.982.00.5			
808730	502.981.00.1			
808716	502.981.00.1			
808761	502.982.00.5			
808747	502.982.00.5			
C50.55.B	H8133820001041			
C50.55.BD	H8133820001041			
C50.60.B	H8133830001041			
C50.60.BD	H8133830001041			
C50.65.B	H8133840001041			
Concept 100				
PTA-049	7286L003-1425			
PTA-050	7286L003-1425			
PTA-051	7285L003-1425			
PTA-052	7285L003-1425			
PTA-053	7284L003-1425			
PTA-054	7284L003-1425			
PTA-055	7283L003-1425			
PTA-056	7283L003-1425			
PTA-057	7286L003-1425			
PTA-058	7286L003-1425			
PTA-059	7285L003-1425			
PTA-060	7285L003-1425			
PTA-061	7284L003-1425			
PTA-062	7284L003-1425			
PTA-063	7283L003-1425			
PTA-064	7283L003-1425			
Concept 150				
808112	H8189520001041			
808129	H8189520001041			
Concept 200				
C200.1	H8189520001041			
C200.3	H8189520001041			
C200.2	H8189520001041			
Concept 200				
WU525CO200S1100	5025CO200EXCB			
WU525CO200S1429	5025CO200EXCB			
WU525CO200S1417	5025CO200EXCB			
WU525CO200S1436	5025CO200EXCB			
WU525CO200S1428	5025CO200EXCB			
WU525CO200D1100	5025CO200EXCB			
WU525CO200D1429	5025CO200EXCB			
WU525CO200D1417	5025CO200EXCB			
WU525CO200D1436	5025CO200EXCB			
WU525CO200D1428	5025CO200EXCB			
WU50CO200D1100	50CO200EXCB	50CO200EXCBOH		
WU50CO200D1428	50CO200EXCB	50CO200EXCBOH		
WU50CO200D1436	50CO200EXCB	50CO200EXCBOH		
WU50CO200D1429	50CO200EXCB	50CO200EXCBOH		
WU50CO200D1417	50CO200EXCB	50CO200EXCBOH		
WU50CO200S1100	50CO200EXCB	50CO200EXCBOH		
WU50CO200S1428	50CO200EXCB	50CO200EXCBOH		
WU50CO200S1436	50CO200EXCB	50CO200EXCBOH		
WU50CO200S1429	50CO200EXCB	50CO200EXCBOH		
WU50CO200S1417	50CO200EXCB	50CO200EXCBOH		
WU65CO2001100	65CO200EXCB	65CO200EXCBOH		
WU65CO2001429	65CO200EXCB	65CO200EXCBOH		

Skříňky + umyvadla				
Objednáací číslo skříňky	Související umyvadlo 1	Související umyvadlo 2	Související umyvadlo 3	Související umyvadlo 4
WU65CO2001417	65CO200EXCB	65CO200EXCBOH		
WU65CO2001436	65CO200EXCB	65CO200EXCBOH		
WU65CO2001428	65CO200EXCB	65CO200EXCBOH		
Concept 300				
WU40CO200S1100	40CO300N	40CO300NOH		
WU40CO200S1429	40CO300N	40CO300NOH		
WU40CO200S1417	40CO300N	40CO300NOH		
WU40CO200S1436	40CO300N	40CO300NOH		
WU40CO200S1428	40CO300N	40CO300NOH		
WU40CO200D1429	40CO300N	40CO300NOH		
WU40CO200D1417	40CO300N	40CO300NOH		
WU40CO200D1436	40CO300N	40CO300NOH		
WU40CO200D1428	40CO300N	40CO300NOH		
WU50CO2001100	50CO300N	50CO300NOH		
WU50CO2001429	50CO300N	50CO300NOH		
WU50CO2001417	50CO300N	50CO300NOH		
WU50CO2001436	50CO300N	50CO300NOH		
WU50CO2001428	50CO300N	50CO300NOH		
WU120CO2001100	120CO300N	120CO300NOH		
WU120CO2001429	120CO300N	120CO300NOH		
WU120CO2001417	120CO300N	120CO300NOH		
WU120CO2001436	120CO300N	120CO300NOH		
WU120CO2001428	120CO300N	120CO300NOH		
Concept 200/300				
WU60CO2001100	60CO200EXCB	60CO200EXCBOH	60CO300N	60CO300NOH
WU60CO2001429	60CO200EXCB	60CO200EXCBOH	60CO300N	60CO300NOH
WU60CO2001417	60CO200EXCB	60CO200EXCBOH	60CO300N	60CO300NOH
WU60CO2001436	60CO200EXCB	60CO200EXCBOH	60CO300N	60CO300NOH
WU60CO2001428	60CO200EXCB	60CO200EXCBOH	60CO300N	60CO300NOH
WU80CO2001100	80CO200EXCB	80CO200EXCBOH	80CO300N	80CO300NOH
WU80CO2001429	80CO200EXCB	80CO200EXCBOH	80CO300N	80CO300NOH
WU80CO2001417	80CO200EXCB	80CO200EXCBOH	80CO300N	80CO300NOH
WU80CO2001436	80CO200EXCB	80CO200EXCBOH	80CO300N	80CO300NOH
WU80CO2001428	80CO200EXCB	80CO200EXCBOH	80CO300N	80CO300NOH
WU100CO2001100	100CO200EXCB	100CO200EXCBOH	100CO300N	100CO300NOH
WU100CO2001429	100CO200EXCB	100CO200EXCBOH	100CO300N	100CO300NOH
WU100CO2001417	100CO200EXCB	100CO200EXCBOH	100CO300N	100CO300NOH
WU100CO2001436	100CO200EXCB	100CO200EXCBOH	100CO300N	100CO300NOH
WU100CO2001428	100CO200EXCB	100CO200EXCBOH	100CO300N	100CO300NOH
WU125CO2001100	125CO200EXCB	125CO200EXCBOH	125CO300N	125CO300NOH
WU125CO2001429	125CO200EXCB	125CO200EXCBOH	125CO300N	125CO300NOH
WU125CO2001417	125CO200EXCB	125CO200EXCBOH	125CO300N	125CO300NOH
WU125CO2001436	125CO200EXCB	125CO200EXCBOH	125CO300N	125CO300NOH
WU125CO2001428	125CO200EXCB	125CO200EXCBOH	125CO300N	125CO300NOH
Concept 250				
PTA-001	PTA-003			
PTA-002	PTA-003			
PTA-004	PTA-006			
PTA-005	PTA-006			
PTA-007	PTA-009			
PTA-008	PTA-009			
Concept 400				
C400.60.B	4A166001			
C400.60.DA	4A166001			
C400.80.B	4A128L01			
C400.80.DA	4A128L01			
C400.100.B	4A12AL01			
C400.100.DA	4A12AL01			
C400.130.B	4A11DL01			
C400.130.DA	4A11DL01			

Skříňky + umyvadla

Objednací číslo skříňky	Související umyvadlo 1	Související umyvadlo 2	Související umyvadlo 3	Související umyvadlo 4
Concept Modular				
807641	0720610001			
807788	0720610001			
807924	0720610001			
807658	0720810001			
807795	0720810001			
807931	0720810001			
807665	0721010001			
807801	0721010001			
807948	0721010001			
807672	0721270001			
807818	0721270001			
807955	0721270001			
Concept S				
WUSF60CX1100	0720610001			
WUSF80CX1100	0720810001			
WUSF100CX1100	0721010001			
WUSF125DCX1100	0721270001			
Concept Retro				
OR47-SD1S-50-10	L51950000			
OR47-SD1S-50-2	L51950000			
OR47-SD2S-60-10	L51960000	UME-JO-60-91		
OR47-SD2S-60-2	L51960000	UME-JO-60-91		
OR47-SD2S-80-10	L51980000	UME-JO-80-91		
OR47-SD2S-80-2	L51980000	UME-JO-80-91		
OR47-SD2S-120-2		UME-JO-120-91-D		
OR47-SD2S-120-10		UME-JO-120-91-D		
Verity Design 2.0				
B07801DH	7300F501	7300F5R1		
B07800DH	7300F501	7300F5R1		
B07700DH	4A93F501	4A93F5R1		
B07600DH	4A93F001	4A93F0R1		
B07500DH	4A93FA01	4A93FAR1		
B07400DH	4A948001	4A9480R1		
B07300DH	4A94A001	4A94A0R1		
B07200DH	4A94D001	4A94D0R1		
Verity Line				
B66600DH	4A165001	4A1650R1		
B66500DH	4A166001	4A1660R1		
B66400DH	4A166501	4A1665R1		
B66300DH	4A128L01	+4A128LR1		
B66000DH	4A12AL01	4A12ALR1		
B66200DH	4A14R101	4A14R1R1		
B66100DH	4A14L101	4A14L1R1		
B65900DH	4A12CK01	4A12CKR1	4A12CL01	4A12CLR1
B65800DH	4A11DL01	4A11DLR1		

WC + sedátka

Objednáací číslo WC	Související sedátko 1	Související sedátko 2	Související sedátko 3	Související sedátko 4	Související sedátko 5
Concept 100					
H8242360007913	CONCEPT 100 N	CONCEPT 200 U	CONCEPT 300 PU	CONCEPT 350 B	
H8242370007913	CONCEPT 100 N	CONCEPT 200 U	CONCEPT 300 PU	CONCEPT 350 B	
7270L003-1428	CONCEPT 100 N	CONCEPT 200 U	CONCEPT 300 PU	CONCEPT 350 B	
7271L003-1428	CONCEPT 100 N	CONCEPT 200 U	CONCEPT 300 PU	CONCEPT 350 B	
7273L003-1428	CONCEPT 100 N	CONCEPT 200 U	CONCEPT 300 PU	CONCEPT 350 B	UNIVERSAL WH metal
7274L003-1428	72-003-301	72-003-311	72-003-309		
4448B003-0075	120-003-009	86-003-001	86-003-009		
7747B003-0075	120-003-009	86-003-001	86-003-009		
5318L003-0075	72-003-301	72-003-311	72-003-309		
7062B003-0075	108-003-001	108-003-009	108-003R009	110-003-019	110-003R019
7041B003-0075	108-003-001	108-003-009	108-003R009	110-003-019	110-003R019
7040B003-0075	108-003-001	108-003-009	108-003R009	110-003-019	110-003R019
7060B003-0075	108-003-001	108-003-009	108-003R009	110-003-019	110-003R019
7063B003-0075	108-003-001	108-003-009	108-003R009	110-003-019	110-003R019
502.778.00.1	(sedátko je součástí-502.789.00.1)				
5813B003-0075	84-003-019	115-003-006	115-003-506		
5811B003-0075	84-003-019	115-003-006	115-003-506		
5810B003-0075	84-003-019	115-003-006	115-003-506		
5812B003-0075	84-003-019	115-003-006	115-003-506		
WU80CO2001429	80CO200EXCB	80CO200EXCBOH	80CO300N	80CO300NOH	
WU80CO2001417	80CO200EXCB	80CO200EXCBOH	80CO300N	80CO300NOH	
WU80CO2001436	80CO200EXCB	80CO200EXCBOH	80CO300N	80CO300NOH	
Artceram					
FLV004 01,30	FLA014 01,00				
ASV003 01,00	ASA001 01,71				
MNV001 01,00	MNA001 01,71				
Concept 200					
VSRFCO200EXCB	SCRFCO200	SCRSCO200			
VSRFCO200EXCB	SCRFCO200	SCRSCO200			
Concept Cube 2.0					
E079601(E005401)	E081101(E036601)	E080901(E036501)			
E015501.2 (E228801)	E081101(E036601)	E080901(E036501)			
Concept 300					
VSRFCO300N	LICO300N	LIPCO300N			
Concept S					
VSF54RECSET	(sedátko je součástí-ZECO FN)				
Verity Design 2.0					
5C98R001	8M46S101	8M47S101			
5C98R0R1	8M46S101	8M47S101			
5C98A101	8M46S101	8M47S101			
5C98AIR1	8M46S101	8M47S101			
5C96R001	8M46S101				
5C96R0R1	8M48S101				
Verity Line					
4615R001	8M20S101	8M19S101			
4615R0R1	8M20S101	8M19S101			
TOTO					
Concept 200					
522ERY-CON-WC-S	896CG-CON-DUS-S				
542ERY-CON-WC-R	894CG-CON-DUS-R				
Concept 300					
522ERY-CON-WC-S	803CG-CON-DUS-S				
542ERY-CON-WC-R	801CG-CON-DUS-R				

WASHLET™

Dokonalé řešení kvality a hygieny

Exkluzivně
v síti
Ptáček



hygiene
mygiene

TOTO



Kompletní nabídku
**sanitárního a topenářského
 vybavení** naleznete
 v našich produktových
 katalozích.



Centrála společnosti

ČR: Tyršova 647 . 664 42 Modřice . e-mail: info@ptacek.cz . www.ptacek.cz

SR: Vajnorská 140 . 831 04 Bratislava . e-mail: info@ptacek.sk . www.ptacek.sk



Infolinka

Velkoobchod: +420 220 800 100

Koupelny: +420 220 800 000